

# インプラテックス 歯科総合カタログ

for GENERAL & IMPLANT treatment  
PREMIUM SELECTION

# VOL. 12

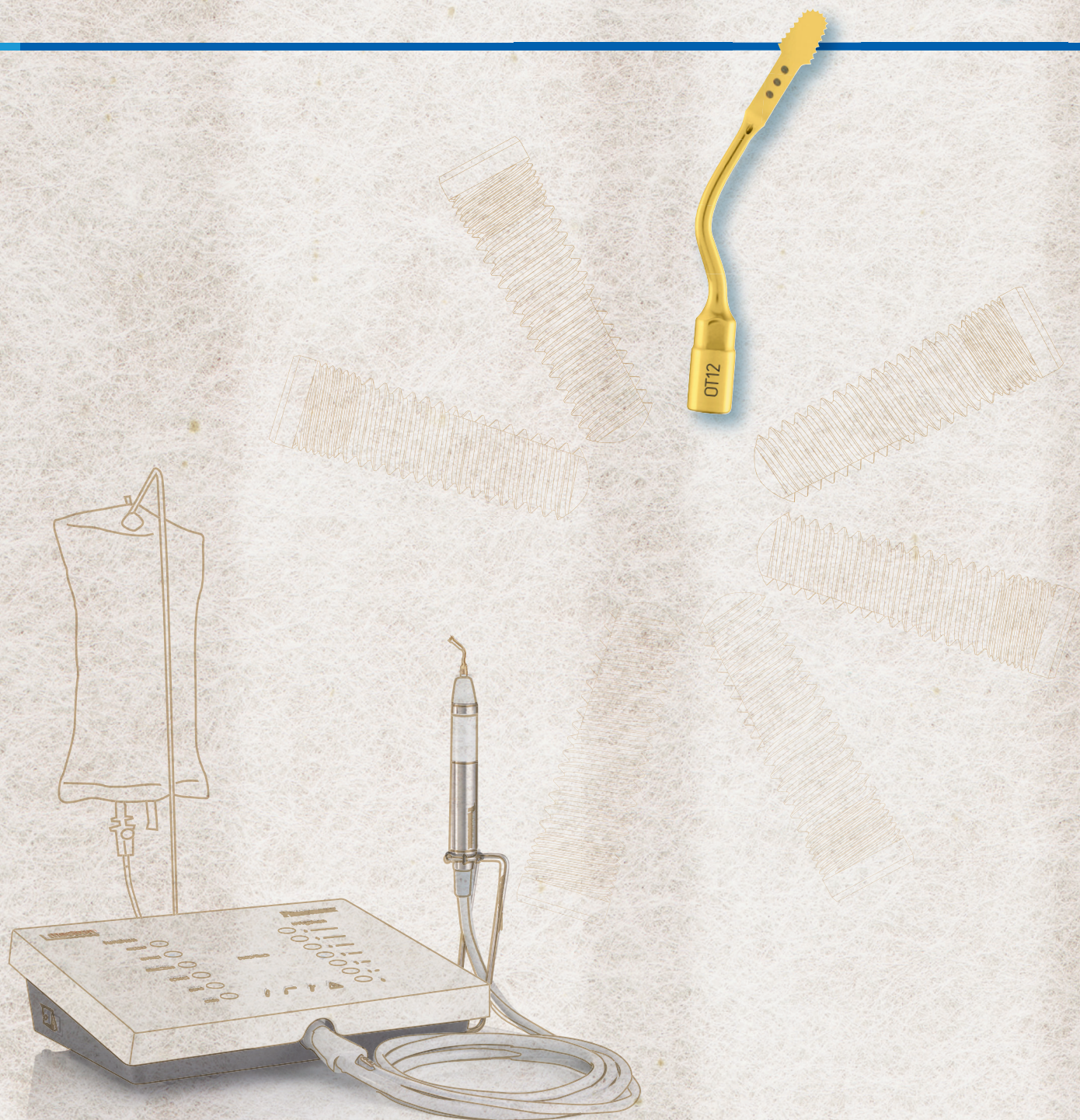

株式会社 インプラテックス

いつも、となりに

# インプラント総合商社として培ってきた技術とノウハウで、あらゆるテーマにトータルで対応いたします

株式会社インプラテックスは、創業以来培ってきたインプラント材料、関連機器・器材の販促、教育セミナーの企画運営などに関する知識とノウハウを生かし、様々な工程やレベルに対応できる幅広いサービスをご提供しております。これからインプラントを導入したいとお考えになっている先生をはじめ、さらなるステップアップを目指されているベテランの先生方のご要望・ご相談にもお応えできる、トータルサポート体制を整えております。



インプラントシステムやインプラント関連器具をはじめ、一般治療においても、各種インスツルメントやセミナーで先生方の臨床を全力でサポートいたします。商品説明、デモサービスなど、お気軽にお申し付けください。



デモサービスのお申し込みはこちらのQRコードもご利用いただけます。

# 経営理念

全社員の幸福を追求すると共に、  
医療事業を通じて人類に貢献する

# 品質方針

当社は、医療機器販売事業を通じ、  
従業員及び全人類の幸福に貢献することを目指し、  
従業員全員が法規制の遵守と  
品質マネジメントの継続的な維持、向上に努め、  
安心・安全な医療機器製品の提供を実現する。

# 会社概要

社名 株式会社インプラテックス  
 所在地 ■ 東京本社  
 〒116-0013  
 東京都荒川区西日暮里2-33-19  
 YDM日暮里ビル  
 TEL. 03-5850-8555 FAX. 03-5850-8505

■ 札幌営業所  
 ■ 大阪営業所  
 ■ 九州営業所

設立 1993年3月1日  
 代表者 代表取締役社長 川合 保成  
 資本金 1,000万円  
 事業内容 Implant Direct社(米国)インプラントの輸入販売  
 口腔インプラントの関連機器・装置・器具の販売  
 国内、海外教育研修の開催、学術講演会の企画、開催  
 インプラント学術情報の提供とコンサルテーション

許可番号 第1種医療機器製造販売業  
 許可番号:13B1X00053  
 高度管理医療機器等販売業・貸与業  
 許可番号:東京/28荒健衛第3964号

関連会社 株式会社YDM  
 株式会社バイオデント

主要取引銀行 三井住友銀行(白山支店)  
 リソナ銀行(本郷支店)  
 三菱UFJ銀行(赤羽駅前支店)

# 主な取引先 (アルファベット順/50音順)

海外  
 ACE Surgical Supply Co.,Inc /U.S.A.  
 Dentatus /Sweden  
 Hager & Meisinger /Germany  
 Implant Direct Sybron Manufacturing /U.S.A.  
 Mectron /Italy  
 META /Italy  
 Novvag /Switzerland  
 Power Dental USA /U.S.A.  
 Salvin Dental Specialties /U.S.A.  
 Storz am Mark /Germany

国内  
 株式会社アイキャスト  
 株式会社アイキャット  
 愛知製鋼株式会社  
 エンピスタジャパン株式会社  
 京セラメディカル株式会社  
 クロスフィールド株式会社  
 株式会社システムハイデント

一般社団法人新環境技術評議会  
 帝人メディカルテクノロジー株式会社  
 有限会社テクニカ  
 株式会社デンテック  
 トーシデンタル株式会社  
 株式会社ナカニシ  
 株式会社ナルコム  
 株式会社ニッシン  
 株式会社日本歯科金属  
 ネオ製薬工業株式会社  
 株式会社バイオデント  
 ビエン・エア・アジア株式会社  
 有限会社PRIMEC  
 プレミアムプラスジャパン株式会社  
 細測電球株式会社  
 HOYA Technosurgical株式会社  
 株式会社YDM

# INDEX

4-5	取扱ブランドのご紹介		
6-7	ImplantDirect インプラント	主要・トピックス製品	
8	ボーンプロファイルドリル		
9	プレジジョントランスファー		
10-11	インプラント用マイクロモーター/ハンドピース/モーター消耗品		
12	スクリューリムーバー/インプラントレスキュー		
13	マグフィット® インプラント用/天然歯用		
14	インプラントシミュレーションソフト		
15-17	暫間ミニインプラント (MTI インプラント)		
18	仮封材/ マイクロナイフ		
19	縫合糸		
20	ピエソサージェリー® ホワイト・タッチ		
21-25	ピエソサージェリー® インサートチップ/消耗品/各種パーツ		
26	メンブレン固定用ピン (マスターピンコントロール)		
27	メンブレン固定用ピン (吸取性タックピン)		
28-29	メンブレン固定用ピン (ボーンタック・tru スクリュー)		
30-31	サイナスリフト (シラトリサイナスリフトインスツルメント)		
32	サイナスリフト (K2 パーティカルサイナスアプローチ)		
33	抜歯高揺爬用キュレット (シラトリキュレット)		
34	外科用マイクロインスツルメント (Stoma ダークライン)		
35	外科用マイクロインスツルメント (Stoma ハイライトシリーズ)		
36	千栄寿先生監修マイクロペリオサージェリーキット		
37	サイナスリフト用オステオーム (センオステオーム)		
38-40	LED ヘッドルーベ (額帯灯/口腔内撮影用照明器具)		
41	ISQ 値測定器/口腔内スキャナ (i700 オーラルスキャナ)		診査診断
42-43	口腔内スキャナ (DEXIS IS 3800W)		
44	計測器具		
45	口腔内撮影ミラー/マウスミラー		
46	ミラーハンドル/プローブハンドル		
47	プローブ		
48-49	リトラクター/開口器/口角鈎		
50	ブレードホルダー/剥離子		
51-53	剥離子/剥離子オーダーシステム		
54-56	ピンセット		
57-59	マイクロリサー/ハサミ		
60-61	持針器		
62	鉗子		
63	外科用マレット		抜歯・歯周
64-67	Stoma Speaker's Kit シリーズ		
68	キュレット		
69	ミニラクスエーター/ルートエレベーター		
70-71	パワーシリーズ (抜歯用ツール)	抜歯・歯周	
72	抜歯用キット (ベネックスコントロール)		
73	ペリオトーム		
74	天然歯用キュレット/インプラント用キュレット		
75	ティッシュパンチ	ティッシュパンチ	
76	ティッシュパンチ/吸取性コラーゲン止血用創傷被覆材/コラーゲンメンブレン/吸取性歯周組織再生用材料 (コーケンティッシュガイド) 吸取性コラーゲン使用骨再生材料 (リフィットデンタル) ハイドロキシアパタイト製人工骨補填材 (アパセラム)		
77			
78	骨移植 (ボーンスクレイパー)	骨移植・骨形成	
79	骨移植 (骨破砕用トレフィンバー)		
80-81	骨移植 (トレフィンバー)		
82	骨移植 (ボーンミル)		
83	骨移植 (骨鉗子)		
84-86	骨移植関連インスツルメント		
87-91	骨ヤスリ/骨形成用パー		
92	インプラント高形成用ドリル/生理食塩水注水器		
93	骨ノミ		
94-98	ボーンスプレッティングシステム/ボーンスプレッター		
99-102	サイナスリフトインスツルメント/オステオーム		
103-105	外科キット (クラウンブリック)	クラウンブリック	
106-107	歯周外科キット (トンネルテクニック)		
108-109	歯周外科インスツルメント		
110	トルクレンチ/ラチェットレンチ/ドライバー	レンチ・ドライバ	
111	ドライバー/アダプター		
112	ドライバー		
113	補綴技工 (コバルトクロム合金)		
114	補綴技工 (マグフィット/技工用パー)		
115	補綴 (クラウンリムーバー)		
116	クラウンブリッジリムーバー/器具収納/医療用ワゴン		
117	トレイ	その他・収納ケース	
118	トレイ/カセット/スタンド		
119-120	衛生材料/医療事故安全対策/サージカル用品		
121-121	生理食塩水注水器/洗浄剤/オイル/大型吸引器		
122-123	歯科矯正用アンカースクリュー		
124	アライナー用ブライヤー		
125	書籍		
126	治療説明・実習用模型		
127	模型/治療説明/治療管理		
128	歯ブラシ		
129	洗口液/口腔保湿剤		
130	ウォーターライン洗浄 (Dr.Nano Mini for Dental)		
131-143	薬機法番号一覧/索引/注文書		



SIMPLY SMARTER



研修センター



Implant Direct社米国工場内部

# インプラントダイレクト



USA

## 主な製品：インプラントシステム

Implant Direct社は、Dr. Gerald Niznick(Screw-Vent, SwissPlus等の開発者)により2004年に創立されました。同氏はインプラントにおいてインターナルコネクションを含む35件の米国特許を取得し、世界的に高い信頼と評価を集めています。カリフォルニア州に本拠地を構え、米国歯科医療分野大手Envista社のNobel Biocare systemsに属し、最新鋭加工機とハイレベルな品質管理、熟練の機械工による高品質・高精度の生産体制を完備。現在、世界シェアを大きく伸ばし、世界40カ国以上の国々に製品を提供しています。売上の成長率も好調で、今注目のインプラントメーカーです。「インプラント治療の臨床成功と、価格は比例するものではない」という企業ポリシーのもと、高品質の製品を経済的な価格で提供していることが世界的に支持されています。

日本では、2014年から株式会社インプラテックスが取扱いを開始いたしました。インプラント体サイズ、補綴のバリエーションも豊富で、多様な症例に対応いただけます。また、安心安全で、審美性の高いインプラント治療のため、インプラントのデジタルデンティストリー関連サービスを提供する各社と積極的に提携を図り、インプラント埋入計画、サージカルガイド、カスタムアパットメント、口腔内スキャナなどのデジタルソリューションサービスの提供に加え、Implant Direct社のインプラント製品保証を日本国内向けに拡大・充実させた製品保証プログラムや患者様カードをご用意し、より安心してお使いいただけます。

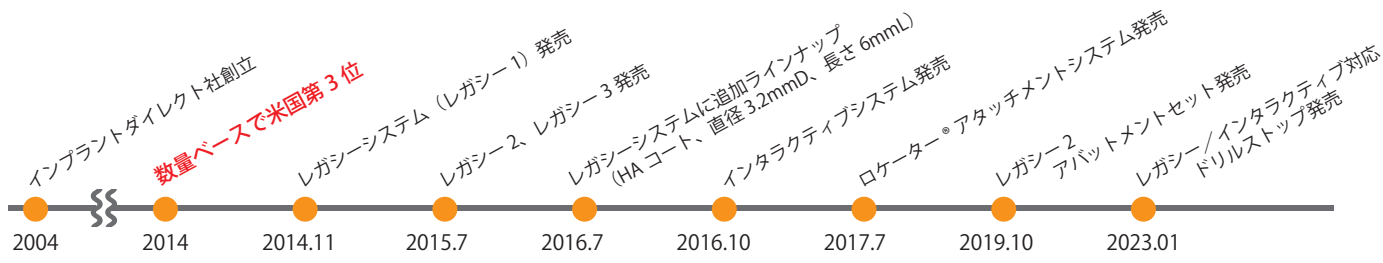

弊社取扱いの  
**Implant Direct社**  
**インプラントシリーズ**



レガシーシステム

リードインベル  
 インターナルヘックス



レガシー 1

SBM



レガシー 2

SBM



HA



レガシー 3

SBM



**InterActive™**  
 インタラクティブ

インターナルヘックス  
 コニカルコネクション(CC)



SBM



# メクトロン

主な製品：ピエゾサージェリー®



メクトロンは1997年に初代PIEZOSURGERY®を開発したパイオニアのブランドです。発売当初、PIEZOSURGERY®は骨手術における革命的存在で、この新しい技術は、骨手術デバイスのスタンダードとなりました。今では骨手術のみならず、歯冠形成、抜歯、エンド、ペリオ等と幅広く日常臨床に応用され、対応するインサートチップの豊富な種類に加え、精度、安全性、効率性、臨床経験値どれにおいても、他の追随をゆるしません。それは長期にわたる科学的研究と莫大な臨床経験を集結したメクトロン社の歴史一バックグラウンドがこのPIEZOSURGERY®の品質を生み出しています。

**white**  
 ホワイト



**PIEZOSURGERY®**  
 Experience precision.



**touch**  
 タッチ



弊社WEBサイトでメクトロン社「ピエゾサージェリー®」の詳細/術式動画をご覧いただけます。





With passion for perfection



GERMANY

**主な製品：歯科用インスツルメント**

ストマ社は、高品質で耐久性の高い歯科用インスツルメントを供給し、世界に認められているドイツ企業です。予防、歯周病、マイクロサージェリー、インプラント治療、エンド治療、保存分野における最新歯科技術に対応する製品とサービスの向上に努めており、大変使いやすい製品として定評があります。100年以上の歯科での歴史を持ち、特に大学の研究施設や経験豊富な歯科医師と密接なコンタクトをとり、マーケットの意見を取り入れながら最新の製品を開発しています。

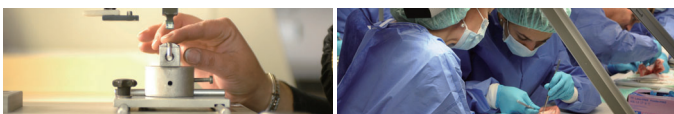

Power Dental USA®

FDA CE ISO GMP CFG



USA

**主な製品：抜歯関連器具**



「リーズナブルな価格で高品質な製品」は、デンタルUSA社のコンセプトです。現在、北米を中心に、世界中で販売を拡大しています。革新的な技術と経験豊富なスタッフとともに最高の体系的な生産ラインを備え、より安全で便利な歯科器具を提供しています。

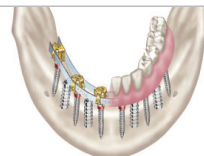

SWEDEN

**主な製品：暫間ミニインプラント**

デンタータス社(スウェーデン)の90年超の歴史は歯内療法用ポストから始まりました。1990年代初めに最初のナローボディー暫間インプラントであるMTI™を発売し、メインのインプラントが生着するまでの数ヶ月に及ぶ口腔機能の問題を解決しました。



GERMANY

**主な製品：ボーンマネジメントシリーズ**

マイジンガー社は1888年創業の歴史ある歯科インスツルメントメーカーです。先進技術と100年以上にわたる経験を基に、常に製造技術の向上に努め、高品質で信頼性の高い製品を提供し続けています。弊社では、ボーンマネジメントの各種キット、マスターピンコントロール、豊富なサイズのトレフィンバーをご用意しております。



USA

**主な製品：歯科用インスツルメント**

サルビン社は、インプラントや外科器具を幅広く扱っているアメリカの総合商社です。歯科医師に認められた数多くの商品を取り扱っており、さらにその中でも厳選した商品を日本に導入しています。



META



ITALY

**主な製品：ボーンスクレイパー**

メタ社はボーンマネジメント器具を中心にシンプルかつハイテクノロジーな製品を供給しています。高い安全性を追求した製品で、世界の外科分野で貢献しています。



**インプラテックスオリジナル製品**

インプラテックス社は第一線の歯科医師のご協力のもと、臨床医に有用な製品を創出しております。



JAPAN

K-トレフィンRB

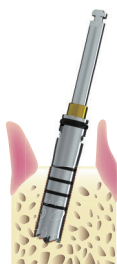

**K2** パーティカル  
サイナスアプローチ



**T's**  
ボーンプレッディング



シラトリキュレット  
インプラント治療を成功に導く抜歯高挿入!

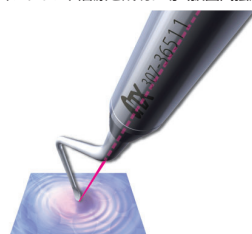

シラトリ サイナスリフト  
インスツルメント





# Legacy™ System

レガシーシステム

レガシー™インプラントは形状、直径、長さの豊富な選択肢をラインナップし、より理想的な治療設計を可能にします。使用インプラントシステムの選択理由に「適正な形状・サイズのラインナップ」を挙げる術者が多い中、レガシー™インプラントは豊富な形状・サイズ・表面性状からお選びいただけます。

長さは各直径6、8、10、11.5、13、16mmL

(※3.2mmDは8mmL～、7.0mmDは～13mmLまで)



インプラテックス  
Implant Direct社  
製品保証プログラム

### 特徴

- ・骨のダウングロスを抑えるネック部デザイン。
- ・パットレススレッドで垂直的咬合圧を分散 (Legacy2・Legacy3)。
- ・インプラントの形状、サイズ、さらに補綴パーツの豊富なバリエーションが適用範囲を拡大する。
- ・オールインワンパッケージ (多機能キャリアー・カバースクリュー・エクステンダー同梱) による、高いコストパフォーマンス。
- ・レガシー1、2、3間で、ドリル、埋入レンチ、ドライバー等のツールや、補綴パーツの規格を共有。

### インプラントデザイン

- ・ネック部 (頭頂から1mm下方よりダブルリードスレッドに到達する2mmのエアア\*) にミニスレッドを付与。ミニスレッドにより、埋入ストレスを軽減するとともに、骨のダウングロスを抑制。 ※レガシー3は2.2mm
- ・レガシー2 およびレガシー3は垂直的な咬合圧を分散するパットレス (鋸刃型) スレッド。レガシー1は標準的なVスレッドを付与。
- ・ボディはテーパー形状。ただし、レガシー2とレガシー1、3ではテーパー形状が異なり、骨質等に応じた選択が可能。
- ・レガシー2、3は先端に向かうにつれ、スレッドの山谷径が深くなり、骨内での固定を高める。またセルフタップによる埋入を実現するよう、先端から上方にかけ垂直的なカuttingグループを形成。
- ・骨内に埋入されるボディ表面はすべてSBM (可溶性ハイドロキシアパタイト粒子をプラスト) 処理。ネック部にもSBM処理を施し、骨のダウングロスを抑制する。

## レガシー1

SBM  
プラスチック

## レガシー2

SBM  
プラスチック

HAコート

## レガシー3

SBM  
プラスチック

【プラットフォーム接合様式】

リードインベベル インターナルヘックス



レガシー2はストレートアパットメントをセットにした「レガシー2アパットメントセット」もラインナップ。

レガシーインプラントの詳細はこちらの弊社WEBもご覧ください。

【インプラントボディ】

ホーンレベル、テーパーボディ

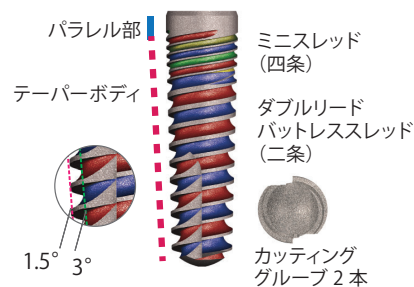
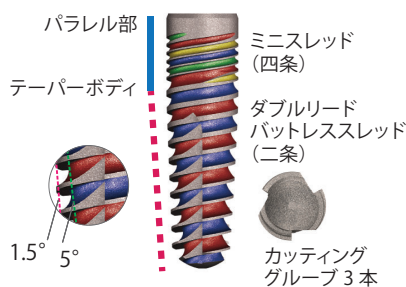
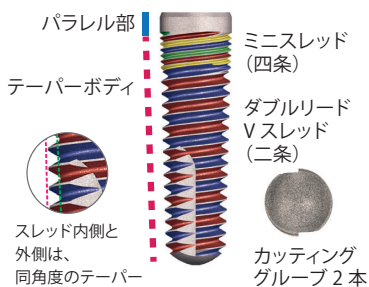

【バリエーション】



インプラント直径

3.7 / 4.2 / 4.7 / 5.7mmD

長さ：各直径 8-10-11.5-13-16mmL  
(5.7mmDは8mmL～13mmLまで)

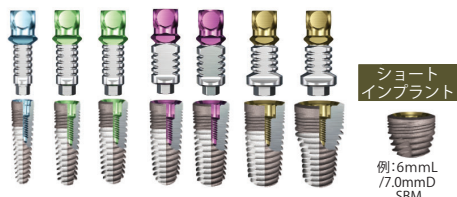

インプラント直径

3.2 / 3.7 / 4.2 / 4.7 / 5.2 / 5.7 / 7.0 mmD

長さ：各直径 6-8-10-11.5-13-16mmL  
(直径 3.2/5.7/7.0は長さのバリエーションが異なります。)

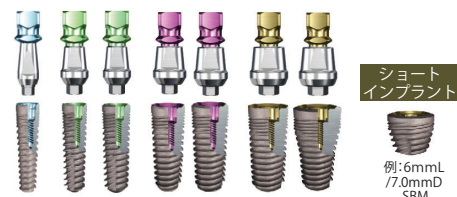

インプラント直径

3.2 / 3.7 / 4.2 / 4.7 / 5.2 / 5.7 / 7.0 mmD

長さ：各直径 6-8-10-11.5-13-16mmL  
(直径 3.2/5.7/7.0は長さのバリエーションが異なります。)

【オールインワンパッケージ】

※エクステンダーは6mmLインプラントには付属しない



- ①インプラント体
- ②キャリアー  
・キャリアー機能  
・トランスファー機能
- ③カバースクリュー
- ④エクステンダー\*



- ①インプラント
- ②CTアパットメント  
・キャリアー機能  
・トランスファー機能  
・テンポラリーアパットメント機能
- ③専用スクリュー
- ④カバースクリュー
- ⑤エクステンダー\*



- ①インプラント
- ②CTアパットメント  
・キャリアー機能  
・トランスファー機能  
・最終アパットメント機能
- ③専用スクリュー
- ④カバースクリュー
- ⑤エクステンダー\*

【補綴ラインナップ】

補綴パーツはレガシーシステム共通

※アパットメントにはスクリュー付属

※画像ラインナップの一部です。



レガシー3  
に付属

詳しくは各インプラントシステムのカatalogをご請求ください。



# Legacy™ System

レガシーシステム

## レガシー 2 アバットメントセット

本セットは、Implant Direct社インプラントの中でも、最も人気の高い「レガシー2インプラント」のSBMインプラントもしくはHAコートインプラントと、ストレートアバットメントを組合わせた、国内限定の大変お得な特別セット商品です。  
インプラント埋入以降、印象採得、TEK作成、最終補綴作成に使用するすべてのパーツが含まれています。  
※必要に応じて追加パーツをご購入ください。



# InterActive™

インタラクティブ



インプラテックス  
Implant Direct社  
製品保証プログラム

ナロー・レギュラー2サイズに12°のベベルをもったインターナル・ヘックス・コニカルコネクション(CC)プラットフォームをもつボーンレベルインプラントです。  
プラットフォームシフティング、上部構造のコンケーブ形状により高い審美性が得られます。オールインワンパッケージ(カバースクリュー、3mmHヒーリングカラー付属)で供給され、補綴パーツはスイッチュアクティブと共通です。

主要・トピック製品

診査診断

外科一般

抜歯・歯周

ティッシュバトン材

骨拡大・歯周外科  
骨移植・骨形成

レンチドライバー  
補綴技工

その他・収納ケース  
衛生材料・矯正

## レガシー2アバットメントセット



### 【パッケージ】

### 構成(全9点※)

レガシー2の単品パッケージ



ストレートアバットメントの単品パッケージ



※6mmLインプラントはエクステンダーは付属なしのため全8点となります。

### レガシー2パッケージ

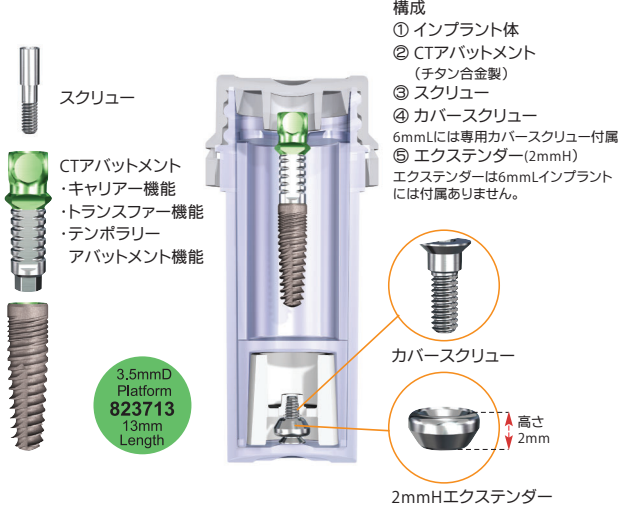

インプラントはSBMおよびHAコートタイプからお選びいただけます。

### ストレートアバットメントパッケージ



図はプラットフォーム3.5mmD用(002-803522)

## インタラクティブ



### 【プラットフォーム接合様式】インターナルヘックスコニカルコネクション(CC)

ナロープラットフォーム

レギュラープラットフォーム



3.0mmD



3.4mmD



インタラクティブ詳細はこちら

### 【インプラントボディ】 ボーンレベル

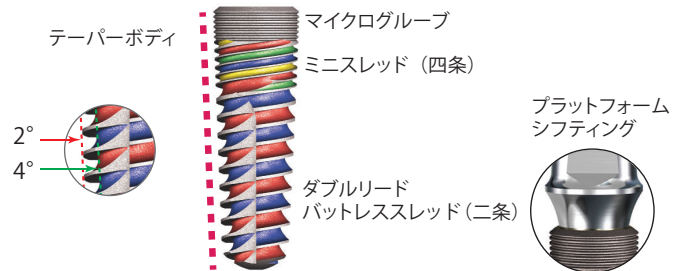

### 【バリエーション】



### 【パッケージ】

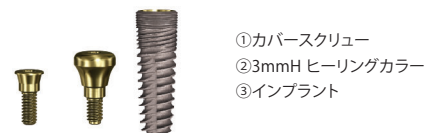

### 【補綴ラインナップ】

※アバットメントにはスクリュー付属



詳しくは各インプラントシステムのカatalogをご請求ください。



Legacy™ System 対応

レガシーシステム

骨干渉による上部構造パーツの不完全な装着を解消

# ボーンプロファイルドリル

アバットメント(ヒーリングカラー)を装着する際に、骨が干渉し、パーツ類が正しく収まらない場合があります。  
ボーンプロファイルドリルを使用することで、そのような骨干渉を除去・形成し、上部構造パーツの適正な装着が可能となります。



ドリルガイド

ボーンプロファイルドリル

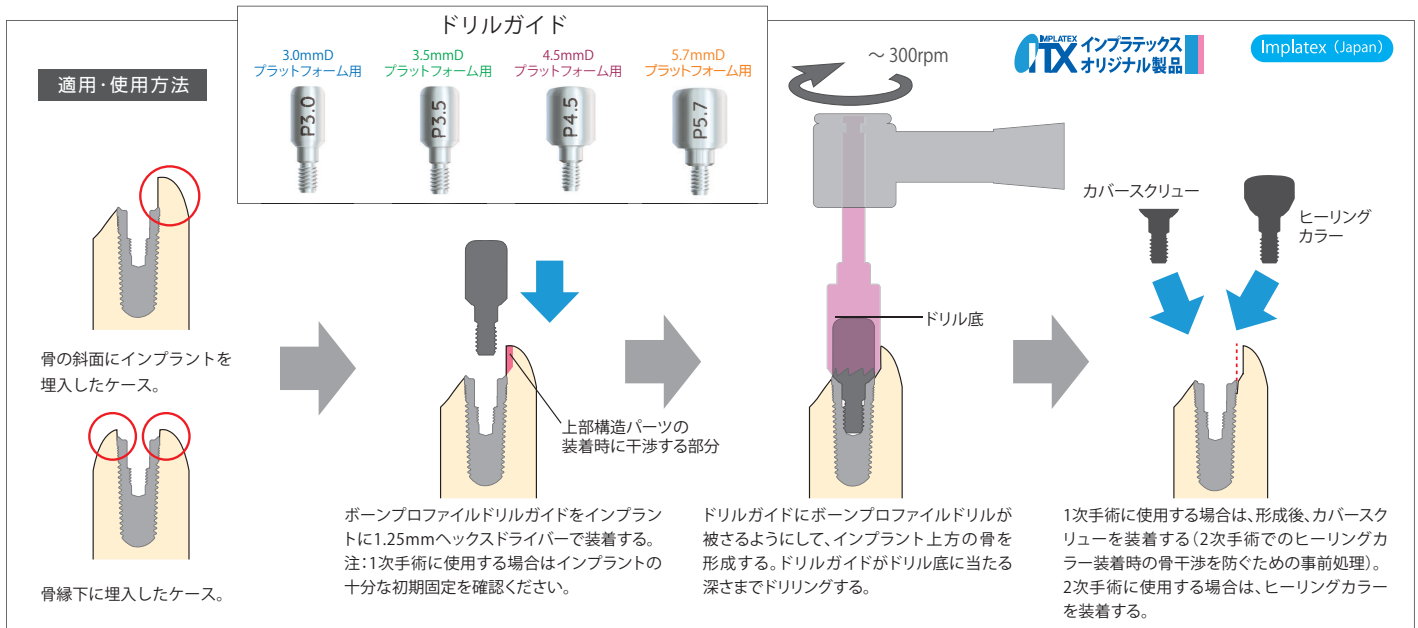

## ボーンプロファイル

レガシーインプラント 3.0mmD プラットフォーム用 (インプラント直径 3.2mmD)



商品コード 310-08000

品名 | ボーンプロファイルドリル3.2 L  
サイズ | 刃先外径4.5/内径3.1mm 全長30.5mm  
標準価格 | 15,000 円

## ボーンプロファイル

レガシーインプラント 3.5mmD プラットフォーム用 (インプラント直径 3.7/4.2mmD)



商品コード 310-08001

品名 | ボーンプロファイルドリル3.7 S  
サイズ | 刃先外径5.5/内径3.6mm 全長25.5mm  
標準価格 | 15,000 円

## ボーンプロファイル

レガシーインプラント 3.5mmD プラットフォーム用 (インプラント直径 3.7/4.2mmD)



商品コード 310-08002

品名 | ボーンプロファイルドリル 3.7 L  
サイズ | 刃先外径5.5/内径3.6mm 全長30.5mm  
標準価格 | 15,000 円

## ボーンプロファイル

レガシーインプラント 4.5mmD プラットフォーム用 (インプラント直径 4.7/5.2mmD)



商品コード 310-08003

品名 | ボーンプロファイルドリル 4.7 S  
サイズ | 刃先外径6.5/内径4.6mm 全長25.5mm  
標準価格 | 15,000 円

## ボーンプロファイル

レガシーインプラント 4.5mmD プラットフォーム用 (インプラント直径 4.7/5.2mmD)



商品コード 310-08004

品名 | ボーンプロファイルドリル 4.7 L  
材質 | 刃先外径6.5/内径4.6mm 全長30.5mm  
標準価格 | 15,000 円

## ボーンプロファイル

レガシーインプラント 5.7mmD プラットフォーム用 (インプラント直径 5.7/7.0mmD)



商品コード 310-08010

品名 | ボーンプロファイルドリル 5.7 S  
材質 | 刃先外径7.0/内径6.0mm 全長25.5mm  
標準価格 | 15,000 円

## ボーンプロファイル

ボーンプロファイルドリルガイド



P3.0

P3.5

P4.5

P5.7

商品コード	対応プラットフォーム	標準価格
310-08009	3.0mmD	5,000 円
310-08005	3.5mmD	5,000 円
310-08006	4.5mmD	5,000 円
310-08011	5.7mmD	5,000 円

印象採得の「ひずみ」を解消!



Legacy™ System 対応

レガシーシステム

Implatex (Japan)

# プレジジョントランスファー

IMPLATEX インプラテックス オリジナル製品

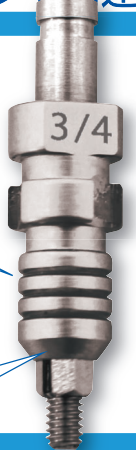

歯肉ゲージ付 (2-3-4-5mm)

スリーブの回転防止ヘックス。微細なテーパー嵌合により遊びなく締結する構造。

印象採得で口腔内から印象を外す際、トランスファーの構造上、引き抜く方向に引っ掛かりがある場合があります。特にインプラント間の平行性が取れていない、埋入本数が多い、可撤式上部構造作製する際など、より精度が求められる症例では、この引っ掛かりにより、印象材に応力がかかり、ストレスが残ります。

**このひずみを解決するためにプレジジョントランスファーは開発されました!**

## プレジジョントランスファーが正確な3つの理由

高精度のインプラント補綴物製作のみならず、通常的印象採得にも大変有効です

- 3つのパーツから構成 (下左図参照) ※本体・スクリューの2パーツが一般的
- スリーブ基底部に微細なテーパを付与しインプラントとのテーパ嵌合により完全にフィットし、正確な方向が印象に記録される
- 回転防止付きのスリーブを抜き取る設計で、印象を外す際に干渉がない

### 3パーツ構成

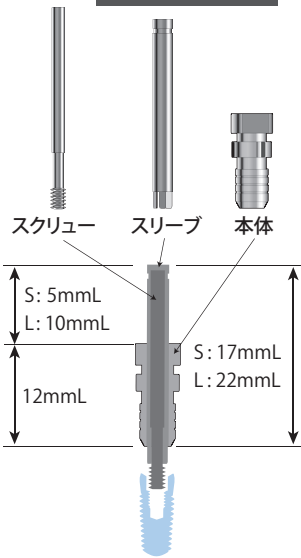

### 使用方法

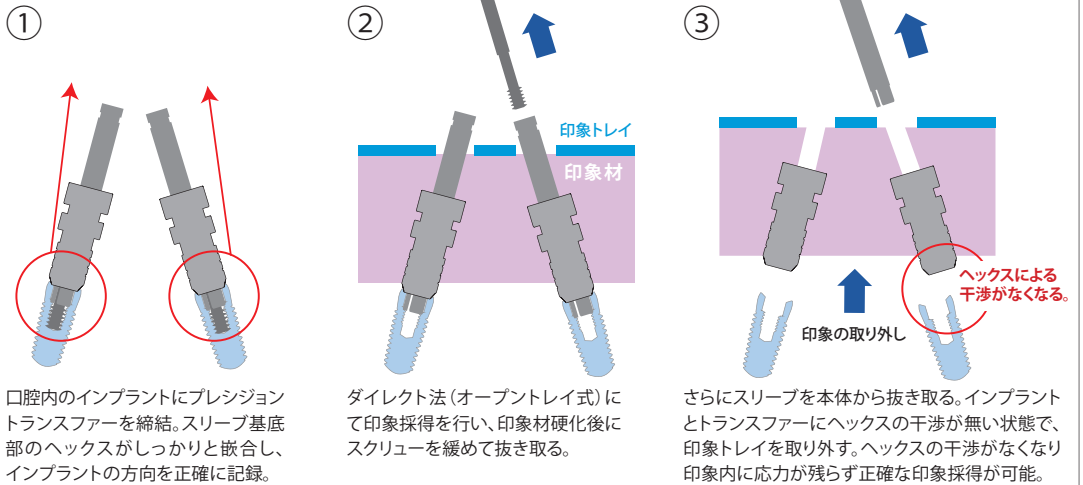

### トランスファー

レガシーインプラント 3.5mmDプラットフォーム用 (インプラント直径3.7/4.2mmD)

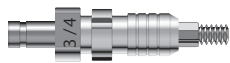

品名 | プレジジョントランスファー-3/4 Sセット  
標準価格 | 8,000 円 カラー部直径 | 4.5mmD

商品コード	構成
303-36434	PDT3/4 プレジジョントランスファー-3/4本体
303-36415	PDTSSS プレジジョントランスファー-スリーブスクリューセットS

### トランスファー

レガシーインプラント 4.5mmDプラットフォーム用 (インプラント直径4.7/5.2mmD)

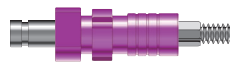

品名 | プレジジョントランスファー-4/4 Sセット  
標準価格 | 8,000 円 カラー部直径 | 4.5mmD

商品コード	構成
303-36444	PDT4/4 プレジジョントランスファー-4/4本体
303-36415	PDTSSS プレジジョントランスファー-スリーブスクリューセットS

### トランスファー

レガシーインプラント 4.5mmDプラットフォーム用 (インプラント直径4.7/5.2mmD)

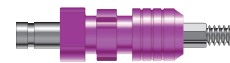

品名 | プレジジョントランスファー-4/5 Sセット  
標準価格 | 8,000 円 カラー部直径 | 5.5mmD

商品コード	構成
303-36445	PDT4/5 プレジジョントランスファー-4/5本体
303-36415	PDTSSS プレジジョントランスファー-スリーブスクリューセットS

### トランスファー

レガシーインプラント 3.5mmDプラットフォーム用 (インプラント直径3.7/4.2mmD)

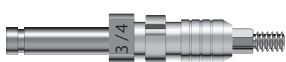

品名 | プレジジョントランスファー-3/4 Lセット  
標準価格 | 8,000 円 カラー部直径 | 4.5mmD

商品コード	構成
303-36434	PDT3/4 プレジジョントランスファー-3/4本体
303-36416	PDTSSL プレジジョントランスファー-スリーブスクリューセットL

### トランスファー

レガシーインプラント 4.5mmDプラットフォーム用 (インプラント直径4.7/5.2mmD)



品名 | プレジジョントランスファー-4/4 Lセット  
標準価格 | 8,000 円 カラー部直径 | 4.5mmD

商品コード	構成
303-36444	PDT4/4 プレジジョントランスファー-4/4本体
303-36416	PDTSSL プレジジョントランスファー-スリーブスクリューセットL

### トランスファー

レガシーインプラント 4.5mmDプラットフォーム用 (インプラント直径4.7/5.2mmD)



品名 | プレジジョントランスファー-4/5 Lセット  
標準価格 | 8,000 円 カラー部直径 | 5.5mmD

商品コード	構成
303-36445	PDT4/5 プレジジョントランスファー-4/5本体
303-36416	PDTSSL プレジジョントランスファー-スリーブスクリューセットL

※ SタイプとLタイプは、開口度や隣在歯冠長などの条件に合わせてご選択ください。 ※ スクリュー操作は、1.25mmヘックスドライバーにて行います。  
※ インプラントアナログはプラットフォームに合わせ、ご選択ください。 ※ トランスファー本体、スリーブ、スクリューの各パーツ単品販売は行っていません。

ITXシロプロ3G

BienAir (Switzerland)

SWISS  MADE の信頼性  
インプラントモーター

**BienAir**  
Dental

# IMPLATEX Chiropro 3G

シロプロ 3<sup>rd</sup> Generation



QRコードからシロプロ3Gの詳細をご覧ください。

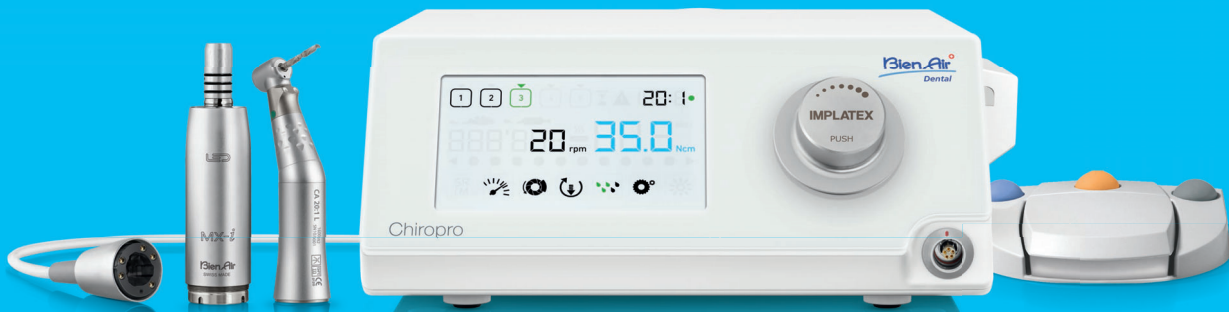

インプラント・外科用モーターの新しいスタイルを、インプラテックスはご提案いたします。治療のご経験に関わらず、インプラント手術を速く、シンプルに、効率的に遂行できます。ITX Chiropro 3Gならインプラントの正確で円滑な埋入操作を実現します。

## インプラテックスだけの特典

◎ 製品保証期間：通常1年間のところ「2年間保証」に延長

商品コード 370-10000

品名 **ITX シロプロ 3G**

標準価格 **675,000円**

- セット内容
- ①コントロールユニット、ITXダイヤルノブ
  - ②マイクロモーター
  - ③モーター用ケーブル
  - ④ハンドピース
  - ⑤ブラケット
  - ⑥イリゲーションシステム (10個) ※内部注水使用時
  - ⑦フットペダル
  - ⑧フットペダル ガード
  - ⑨イリゲーションチューブ (10本) ※外部注水使用時
  - ⑩イリゲーションスタンド
  - ⑪チューブ取付けクリップ
  - ⑫電源ケーブル
  - ⑬プロテクションフィルム (2枚)

## 別売品

370-10009	イリゲーションチューブ シロプロL用(10本入) ※外部注水使用時	15,300円
370-10006	イリゲーションチューブ CA20L KM用(Y分岐・10本入) ※内外部併用注水使用時	17,500円
370-10010	イリゲーションシステム CA20:1L KM用(10個入) ※内部注水使用時	41,200円
370-10012	チューブ用クリップ3Gモーターケーブル用(10個入)	2,900円
370-10063	●スプレーネット 洗浄スプレー500ml	9,700円
370-10064	●ルブリフルイド 潤滑スプレー500ml	9,700円
370-10065	●アクアケア 注水チューブ洗浄スプレー500ml	9,000円
370-10011	●●●TRIOPACK(メンテナンス用スプレー3種パック)	27,600円
370-10014	プロテクションフィルム シロプロ3G用 (10枚入)	7,700円
370-10008	IMPLATEX シロプロ 3G ダイヤルノブ	9,800円
370-10005	ハンドピース (20:1L KM マイクロシリーズ)	260,100円
370-00001	ハンドピース (PMRM1122 ストレート1:1 外部注水)	126,480円
370-00002	ハンドピース (PMAM1122 アンダングル 1:1 外部注水)	173,400円



メンテナンス用スプレー3種  
"Trio Pack" (別売)

## 仕様

### コントロールユニット

サイズ(幅×奥行×高さ)／重量	242 × 244 × 102mm / 2.8 Kg
プログラム	<ul style="list-style-type: none"> <li>・コントラアングル ギア比</li> <li>・回転速度及びトルク</li> <li>・モーター正・逆回転設定</li> <li>・注水量 (5段階)</li> </ul>

### マイクロモーター／ケーブル

サイズ(幅×奥行×高さ)／重量	φ23.2 × 83.8mm / 110 g
回転速度域	100 - 40,000rpm
ライト(ハンドピースとの組合せ)	12Klux以上

### ハンドピース (CA 20:1 L KM マイクロシリーズ)

ギア比	20:1
回転速度域	5 - 2,000rpm (モーター使用時)
寸法／重量	85mm / 79 g
最大トルク	70Ncm
ヘッドの高さ	13.5mm

※写真はイメージです。ドリルは付属しておりません。

ハンドピース

商品コード 370-10005

品名 ハンドピース (20:1L KM マイクロシリーズ)  
標準価格 260,100 円



商品コード 370-00001

品名 ハンドピース(PMRM1122 ストレート1:1 外部注水)  
標準価格 126,480 円



商品コード 370-00002

品名 ハンドピース(PMAM1122 アングル 1:1 外部注水)  
標準価格 173,400 円



商品コード 350-22004

品名 Ti-Max X-SG20ML(ミニヘッド・ライト付)  
標準価格 155,500 円



商品コード 350-22003

品名 SG20M(ライト無ハンドピース) ※ミニヘッド  
標準価格 131,500 円

商品コード 350-30005

品名 X-DSG20L(分解式光付ハンドピース)  
標準価格 172,500 円

商品コード 350-30006

品名 X-DSG20(分解式光無ハンドピース)  
標準価格 148,500 円



サージックAP用補充品

※サージックAP(本体は販売終了)の補充品です。

商品コード 350-13002 滅菌済

品名 二分岐チューブ  
標準価格 2,700 円

商品コード 350-12003

品名 TAランプ3個セット  
標準価格 12,000 円

販売終了

下記二品はメーカーからの供給終了に伴い、販売を終了いたしました。

- ① イリゲーションチューブ(10個入)AP専用
- ② イリゲーションポンプ(滅菌可)



本体の販売は終了しています。

Surgic Pro+用 補充品

NSK (Japan)

商品コード 350-23002 滅菌済

品名 イリゲーションチューブ(10個入)Pro専用  
標準価格 16,000 円

商品コード 350-23000

品名 センター注水ノズルPro専用  
標準価格 2,300 円

商品コード 350-13002 滅菌済

品名 二分岐チューブ  
標準価格 2,700 円

商品コード 350-11003

品名 チューブ抑え(Pro+)  
標準価格 4,200 円



Surgic Pro+

マイクロモーター

Nouvag (Switzerland)

MD20用補充品

※本体は販売終了となっているマイクロモーター MD20の補充品です。

商品コード 070-01706 滅菌済

品名 ティスポイリゲーションチューブ(2m)  
標準価格 3,500 円

商品コード 070-06024 滅菌済

品名 ティスポイリゲーションチューブ(3m)  
標準価格 3,500 円

商品コード 350-00013

品名 センター注水ノズル(SGM用)  
標準価格 4,200 円

商品コード 070-01881

品名 クリップセット(3入)  
標準価格 2,800 円



本体の販売は終了しています。

主要製品・ピック製品

診査診断

外科一般

抜歯・歯周

ティッシュユパン材

骨拡大・歯周外科  
骨移植・骨形成

レンチドライバー  
補綴技工

その他・収納ケース  
衛生材料・矯正

Technika (Japan)

スクリーリムーバー

- ・破折したアバットメントスクリーウの除去に
- ・オートクレーブ対応の高耐食ステンレス製
- ・安全な手指操作



商品コード 310-25101  
 品名 スクリューリムーバーM1.6用 L 本体  
 仕様 全長：32mm、先端外径：Ø1.1mm  
 標準価格 16,000 円

商品コード 310-25103  
 品名 スクリューリムーバーM2.0用 L 本体  
 仕様 全長：32mm、先端外径：Ø1.4mm  
 標準価格 16,000 円

商品コード 310-25200  
 品名 リベアタップ用ハンドル  
 標準価格 3,500 円  
 付属品：ネジ、六角レンチ

商品コード 310-25102  
 品名 スクリューリムーバーM1.6用 S 本体  
 仕様 全長：24mm、先端外径：Ø1.1mm  
 標準価格 13,000 円

商品コード 310-25104  
 品名 スクリューリムーバーM2.0用 S 本体  
 仕様 全長：24mm、先端外径：Ø1.4mm  
 標準価格 13,000 円

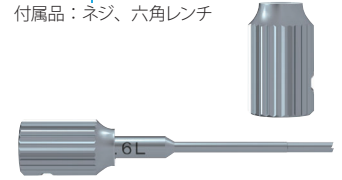

リベアタップ用ハンドル装着時

使用方法

リベアタップ用ハンドル

スクリーリムーバー

スクリーリムーバーはリベアタップ用ハンドルに装着して手指にて操作ください。  
 本体先端の刃部を、破折したアバットメントスクリーウ断面に押し当て、手指にて反時計回りに回転させ、破折したアバットメントスクリーウを除去してください。

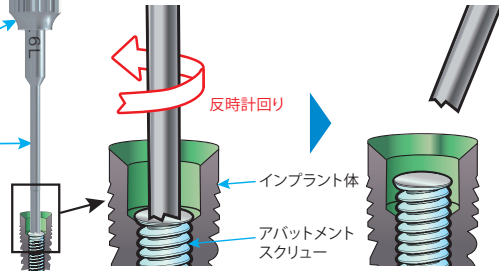

サイズ表

形式※	外径 ØD1 / D2	部分長L1 / 全長L2
M1.6用L	1.1 / 1.2	17 / 32
M1.6用S	1.1 / 1.2	9 / 24
M2.0用L	1.4 / 1.5	17 / 32
M2.0用S	1.4 / 1.5	9 / 24

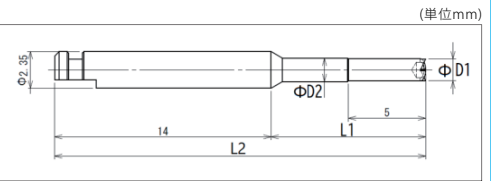

※形式の「M1.6」、「M2.0」は、ネジの規格です。数字はネジの外径を表します。

※お使いのアバットメントスクリーウの外径は、ご使用メーカーまでご確認ください。

手動トルクドライバーキット IMPLANT RESCUE

Nacohm (Japan)

他院で埋入されたインプラントのメンテナンスにも対応できるよう、主要メーカーに対応したドライバービットを取り揃えています。純正ツールでは対応が難しい高径ケースにも使用可能です。他院でインプラント治療を受けた患者さんにも、安心してメンテナンスを受けていただけます。ドライバービットはテーパ形状のため、ネジ穴にしっかりフィットし、ネジを保持したまま口腔内へ移送できます。

セット

商品コード 790-00001  
 品名 インプラントレスキュー  
 構成 コントラアングルドライバー  
 トルクレンチ用アダプター  
 ドライバービット一式(10本)  
 ドライバービットケース  
 標準価格 98,000 円

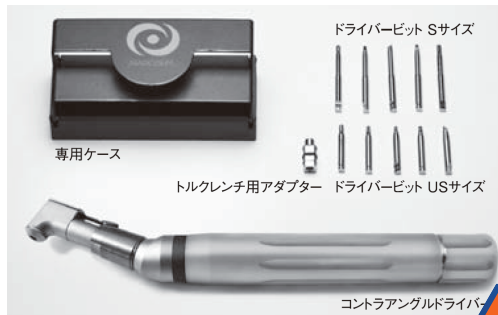

単品

ドライバービットラインナップ 標準価格 各4,800円

形状	Sサイズ 商品コード	US(ウルトラショート)サイズ 商品コード
Hex 1.2mm	790-00004	790-00009
Hex 1.3mm	790-00005	790-00010
UniGrip	790-00006	790-00011
SCS	790-00007	790-00012
マイナス 1.9×0.45mm	790-00008	790-00013

商品コード	品名	標準価格
790-00002	コントラアングルドライバー	39,000 円
790-00003	トルクレンチ用アダプター	9,800 円
790-00014	ドライバービットケース	9,800 円

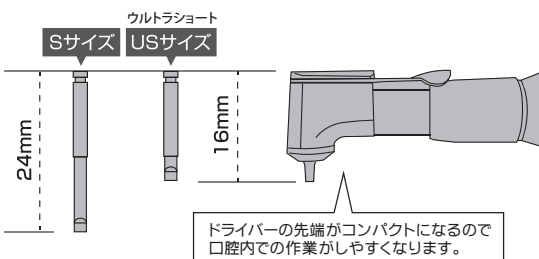

お手持ちの4mmスクエアトルクレンチ

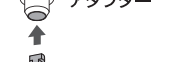
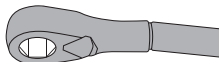

ドライバービット

**POINT 1** 顎の小さな日本人のために設計された  
**ウルトラショート**  
 全長16mm

**POINT 2** ネジ穴をがっちりホールドできるテーパ付きの  
**ドライバービット**

**POINT 3** 手元で仮締めができる  
**専用ドライバー**

**POINT 4** お手持ちのトルクレンチを活用できる  
**トルクレンチ用アダプター**

コントラアングルドライバーの手元を回すことができ、先端のドライバービットが連動して回転します。口腔内でドライバーを大きく動かさずことなくインプラントの仮締めができます。

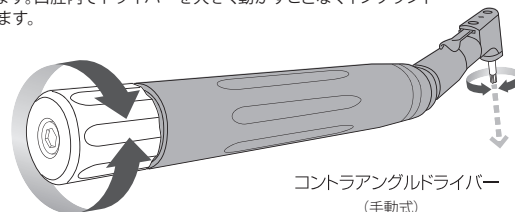

コントラアングルドライバー (手動式)

歯科用精密磁性アタッチメントマグフィット®

愛知製鋼 (Japan)

進化する マグフィット® テクノロジー

■インプラント用 磁性アタッチメント「マグフィット®IP」

磁石を用いると、インプラントに有害な側方力を逃すことができるため、支台への負担を軽減することができます。遊離端義歯の咬合時の動揺には、球面形状の吸着面をもつドーム型か樹脂製キャップによるクッション型磁性アタッチメントが対応します。

特長

- ・インプラント本数を少なくできます。
- ・上部構造の設計が簡単になります。
- ・種々の磁石タイプにより適応症例が広がります。
- ・天然歯用磁性アタッチメントと併用することが可能です。



マグフィット®のイメージです。

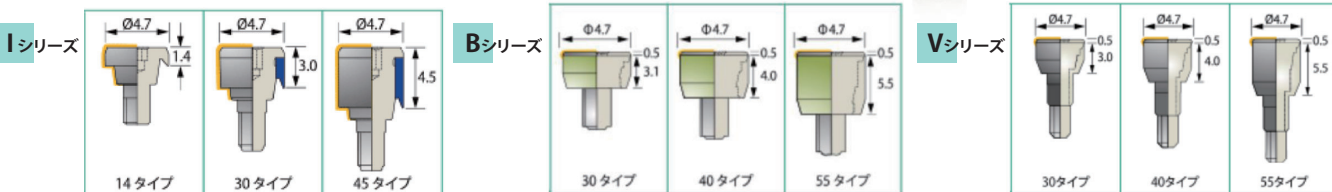

主な商品	コネクションタイプ	商品コード	商品名	メーカー品番	カラー部高さ	商品構成		標準価格
						磁石構造体	キーパタイプ	
Iシリーズ	Straumann Tissue Level RN タイプ	750-30041	マグフィットIP IFD14 セット品	IFD14	1.4mm	DXFL	14タイプ	20,400円
		750-30043	マグフィットIP IFD30 セット品	IFD30	3.0mm	DXFL	30タイプ	30,000円
		750-30045	マグフィットIP IFD45 セット品	IFD45	4.5mm	DXFL	45タイプ	30,000円
Bシリーズ	Branemark RP タイプ	750-30011	マグフィットIP BFD30 セット品	BFD30	3.6mm (3.1+0.5)	DXFL	30タイプ	30,000円
		750-30013	マグフィットIP BFD40 セット品	BFD40	4.5mm (4.0+0.5)	DXFL	40タイプ	30,000円
		750-30015	マグフィットIP BFD55 セット品	BFD55	6.0mm (5.5+0.5)	DXFL	55タイプ	30,000円
Vシリーズ	Replace RP タイプ	750-30071	マグフィットIP VFD30 セット品	VFD30	3.5mm (3.0+0.5)	DXFL	30タイプ	31,800円
		750-30073	マグフィットIP VFD40 セット品	VFD40	4.5mm (4.0+0.5)	DXFL	40タイプ	31,800円
		750-30075	マグフィットIP VFD55 セット品	VFD55	6.0mm (5.5+0.5)	DXFL	55タイプ	31,800円

※一部インプラントシステムによりお取扱いが無い場合があります。 ※各製品の仕様につきましては、別紙パンフレットをご請求ください。

保険適用

■天然歯用 磁性アタッチメント「マグフィット®M」

マグフィット M は、維持溝だけではなくマグフィットD X のオーバーリングを併用し、義歯からの脱落防止を図っています。

特長

- ・維持溝+オーバーリングによる義歯固定
- ・マグフィット® 初のダイレクトボンディング対応
- ・マグフィット® の品質と信頼

【症例】  
総義歯例



※本品のキーパは鑄接可能ですが、医療保険の術法は合着法のみとなります。保険の施術には合着法を適用してください。

商品コード	品名	標準価格
750-60001	マグフィットM 磁石構造体単品(1個入り) 400gfタイプ M400-T	7,064円
750-60002	マグフィットM 磁石構造体単品(1個入り) 600gfタイプ M600-T	7,064円
750-60003	マグフィットM 磁石構造体単品(1個入り) 800gfタイプ M800-T	7,064円
750-60011	マグフィットM キーパ単品(1個入り) 400gfタイプ M400-K	2,118円
750-60012	マグフィットM キーパ単品(1個入り) 600gfタイプ M600-K	2,118円
750-60013	マグフィットM キーパ単品(1個入り) 800gfタイプ M800-K	2,118円
750-60021	キーパパターンM1(2個入り)M400-K用	500円
750-60022	キーパパターンM1(2個入り)M600-K用	500円
750-60023	キーパパターンM1(2個入り)M800-K用	500円

■マグフィット説明用模型

マグフィットの患者様への説明用模型です。

商品コード	750-80100
品名	クリスタル模型
標準価格	5,000円



インプラントシミュレーションソフトLANDmarker® (ランドマーカー)

Implant Direct社 レガシー/インタラクティブシステムのガイドドサージェリー対応シミュレーションソフト

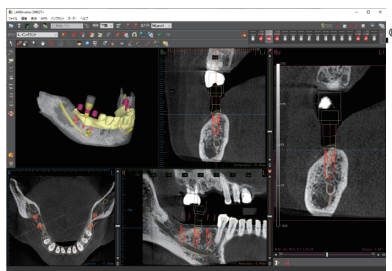

iCATのインプラントシミュレーションソフト「LANDmarker®(ランドマーカー)」は、CTデータをもとにインプラントの埋入位置をシミュレーション。パノラマでは診えなかった3次元的な顎骨の形態を把握し、安全性だけでなく完成度の高い診断を実現します。さらにその診断結果をもとにしたサージカルガイドを作製可能。シミュレーション通りのオペを実現します。

- ソフトの操作は直感的で簡単。
  - シミュレーション専用ソフトならではの充実した機能を搭載。
  - Implant Direct社インプラント\*をはじめ、国内で販売されている、ほとんどのインプラントをリアルな形状で表示。自院でデータ合成。
- \* 暫間ミニインプラントの「MTI」にも対応し、メインインプラントとともにシミュレーションが可能です。

自院でデータ合成

Direct+では片顎あたり複数の歯列データを合成可能。欠損歯列データとCADワックスアップデータを別々に合成して表示を切り替えるなど、さまざまな状態をイメージした診断が可能です。

※ 模型のスキャンはお手持ちの歯科用CT、桌上、口腔内スキャナーに対応。

データ合成のデモ動画はこちらから

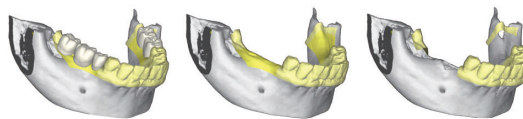

CADワックスアップを表示    CADワックスアップを消し、粘膜面表示    粘膜面を消し、骨面表示

● サージカルガイド作成費  
(Implant Direct レガシー/インタラクティブ)  
(iCAT社でガイド形状デザイン・ガイド造形・仕上げ)

埋入本数	データ作成経由	ガイドから発注 (データ作成の発注なしの場合)
1	32,000円	42,000円
2	39,000円	49,000円
3	46,000円	56,000円
4	53,000円	63,000円
5	60,000円	70,000円
6	67,000円	77,000円
7~	74,000円	84,000円

※ガイド用キット、ドリルが必要です。  
※対象顎ごとに1ピースで作製いたします。ガイド1ピースあたり、上記の埋入本数に応じた料金を頂戴いたします。  
※サージカルガイドが特殊形状となる場合は、別途ご相談・お見積りをさせていただきます。  
※シングルガイドの作製費は別途お問合せください。

● オプション〈サイド固定〉

専用のサイド固定ピンを用い、ガイドを頬側から固定可能にします。  
追加費用：1カ所につき**2,000円**  
※サイド固定のご利用には、上記ガイドの作製費、追加工費に加え、サイド固定ドリル(1本5,000円)と、サイド固定ピン(1本2,500円)が必要です。

● 送料

医院様からiCAT社にデータ・模型を送付いただく際の送料はご負担をお願いしております。  
iCAT社から医院様への納品物の送料は、18,000円(税別)以上の同時発注で無料となります。

● 訪問サポート費

**20,000円+実費(交通費など)**  
※実費部分は都度お見積りいたします。  
※iCAT社によるソフト操作の訪問サポートになります。

スタンダード: 下記ミニマムに加え、インプラント体の仮置き、下顎管の仮抽出、金属アーティファクトの詳細除去、模型トリミング  
ミニマム: 研究用模型との合成、合成部位の歯冠トリミング

LANDmarker® ラインナップ

LANDmarker® ラインナップ	価格	CTデータ 直接変換	歯列 データ 合成	インプラント シミュレ ーション	データ 作成発注	ガイド 作製発注
<b>DIRECT+</b> CT・院内ラボをお持ちの先生に おすすめ!	導入費 <b>248,000円</b> 年間ライセンス費(初年度無料) <b>36,000円</b>	○	○	○	○	○
<b>NETWORK</b> ※Networkのご利用にはDirect+が 必要です。 ※Direct+で作成した症例データを 読込可能。	導入費 <b>無償</b> 年間ライセンス費 <b>無償</b>	×	×	○	○	○
<b>BASIC</b> ※iCATにデータ作成発注したデータのみ 読込可能。 ※Direct+で作成した症例データは読込不可。	導入費 <b>無償</b> 年間ライセンス費 <b>無償</b>	×	×	○	○	○

※ Direct+・Networkは1ライセンス、1PCとなります。Basicはインストールの台数に制限はありません。  
※バージョンアップ費はいずれも無料です。

● データ作成費

	「CADワックスアップ」で トップダウンリトメント	
スタンダード (両顎は+7,000円)	<b>32,000円 + 1歯 3,000円</b>	<b>32,000円</b>
ミニマム (両顎は+7,000円)	<b>18,000円 + 1歯 3,000円</b>	<b>18,000円</b>

iCAT社に高品質なデータ作成を発注

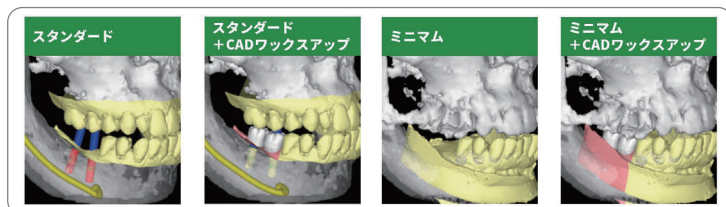

メインのインプラント上部構造装着までの暫間補綴物固定システム

# MTI インプラント

即時補綴や、2次手術までの骨治癒期間における負荷防止、特にGBR法や骨移植を施した際に有効です。専用の補綴システムにより、即時補綴作製が容易で、最終補綴物装着まで快適に過ごせます。

角度がつき植立されたインプラントにも適応する補綴システムによって、咬合支持のバランスをとり、ストレスのないクロスアーチスプリントが実現できます。

また、ほとんどのインプラントシステムと併用が可能で、除去時の骨損失は少なく、不快感も伴いません。

オッセオインテグレーションの獲得、  
歯肉の治癒期間の患者様のQOLを向上。  
患者様満足度も向上!

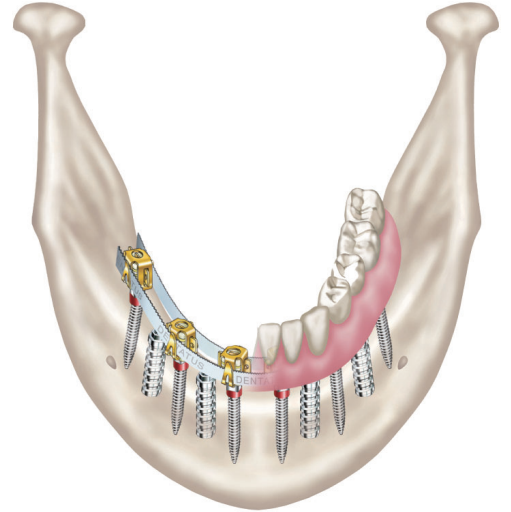

## 適用

- ・単冠、片側およびフルアーチ固定性暫間補綴物のための暫間的即時支持
- ・インプラント外科時におけるサージカルステントの固定
- ・GBR法および骨移植症例における負荷防止
- ・失敗に至りそうな上部構造の応急補助

## MTI コンプリートキット

Dentatus (Sweden)

### セット

商品コード 090-00002

品名 MTI イントロダクトリーキット  
標準価格 184,000 円

※メタルケース付

### キット内容

#### インプラント

- MTI インプラント 14mm (Ø1.8mm 6入)
- MTI インプラント 17mm (Ø1.8mm 6入)
- MTI インプラント 21mm (Ø1.8mm 6入)

#### インストルメント

- MTI プロファイルドリル・ロング (43.5mm 1入)
- MTI プロファイルドリル・ショート (33.5mm 1入)
- MTI ソケットキー (1入)
- MTI パラレリングガイドロッド (1入)
- MTI R/Aドライバー (1入)

#### 技工用パーツ

- MTI プロテクティブスペーサー (2mmL, 3mmL, 4mmL 各10入)
- MTI シングルコーピング (18入)
- MTI キャップ (6入)
- MTI インプレッションコーピング (20入)
- MTI アナログ (20入)
- MTI コネクティブバー (4入)
- MTI ユニバーサルフレキシブルスプリントフレーム ショート (2入)
- MTI ユニバーサルフレキシブルスプリントフレーム ロング (2入)



キットでのご購入は単品でのご購入よりもお得です!



QRコードから「MTIインプラント」の詳細、術式説明動画をご覧いただけます。

MTI インプラント

Dentatus (Sweden)

ほぼ原寸大

各φ1.8mm

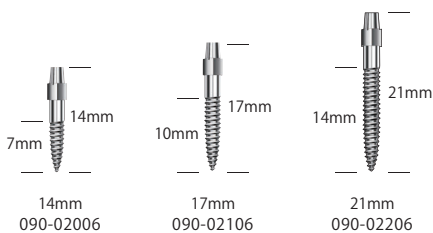

品名 MTIインプラント

商品コード	直径	全長	標準価格
090-02006	1.8mm	14mm	59,000 円
090-02106	1.8mm	17mm	59,000 円
090-02206	1.8mm	21mm	59,000 円

入数 | MTIインプラント 各サイズとも 6入  
 付属品 | MTI シングルコーピング 6入  
 MTI プロテクティブスペーサー 12入  
 MTIコネクティブバー 2入  
 材質 | 純チタン

ドリル

Dentatus (Sweden)

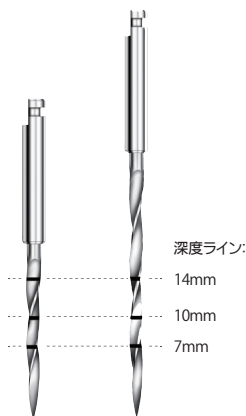

品名 MTIプロファイルドリル

商品コード	直径	全長	標準価格
090-01041	1.4mm	43.5mm(ロング)	25,000 円
090-01042	1.4mm	34.5mm(ショート)	25,000 円

入数 | 各サイズ2入

埋入用ドライバー

Dentatus (Sweden)



商品コード 090-01050  
 品名 MTI R/アドライバー(コントラ用)  
 標準価格 17,000 円

埋入用ドライバー

Dentatus (Sweden)



オプション  
 ※キットには含まれません。  
 口腔内において手指で  
 回転させやすい形状です。

商品コード 090-00001  
 品名 スクリューポスト用 キー(一)  
 標準価格 3,000 円

埋入用ドライバー

Dentatus (Sweden)



商品コード 090-01060  
 品名 MTIソケットキー(手指用)  
 標準価格 11,500 円

ツール

Dentatus (Sweden)

MTI インプラントの  
 平行性の確認・調整用



商品コード 090-01075  
 品名 MTIパラレリングガイドロッド  
 標準価格 25,000 円 入数 2入

技工用パーツ

Dentatus (Sweden)

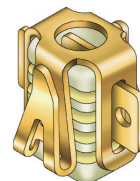

商品コード 090-02015  
 品名 MTIシングルコーピング  
 入数 12入  
 標準価格 48,000 円

技工用パーツ

Dentatus (Sweden)



商品コード 090-01030  
 品名 MTIキャップ  
 入数 12入  
 標準価格 16,000 円

技工用パーツ

Dentatus (Sweden)

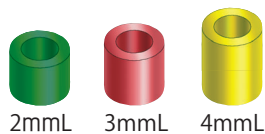

商品コード 090-02040  
 品名 MTIプロテクティブスペーサー  
 入数 各サイズ10入  
 標準価格 4,800 円

技工用パーツ

Dentatus (Sweden)



商品コード 090-02020  
 品名 MTIアナログ  
 入数 20入  
 標準価格 26,000 円

技工用パーツ

Dentatus (Sweden)



商品コード 090-02050  
 品名 MTIコネクティブバー  
 入数 3入  
 標準価格 18,500 円

技工用パーツ

Dentatus (Sweden)

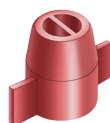

商品コード 090-02035  
 品名 MTIインプレッションコーピング  
 入数 20入  
 標準価格 26,000 円

技工用パーツ

Dentatus (Sweden)



品名 MTIユニバーサル  
 フレキシブルプリントフレーム

商品コード	サイズ	入数	標準価格
090-02070	ショート	4入	8,000 円
090-02072	ロング	4入	8,000 円

MTI インプラント フルマウス～ロングスパンブリッジ 術式フローチャート

**ステントの作製**

最終補綴物を想定したバキュームフォームドシェルを作製します。

事前に行う工程

**滅菌**

MTIインプラントは未滅菌です。専用の器具とあわせて、術前に滅菌を行います。

**メインインプラント埋入**

各社マニュアルに従ってインプラントの埋入を行います。

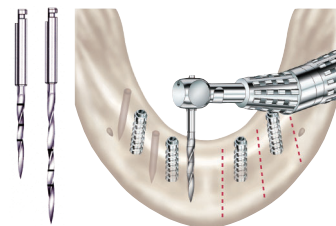

**ドリリング**

プロファイルドリルを用い注水下にて800～1000rpmでドリリングを行います。

70～80RPM

**R/Aドライバー**

**植立**

※オプション スクリューポスト用キー(ー)

減速コントラにR/Aドライバーを装着し、3～5mmの深さまで挿入します。次に手指にてスクリューポスト用キー(ー)又は、MTIソケットキー(裏面図)を用いて所定の深さまで植立します。

**インプラントの高さ、方向、角度の調整**

**ヘッド部の高さ**を揃えます。

**スロット**を歯槽頂線と平行に揃えます。

**バラレリングガイドロッド**でヘッド部の角度を揃えます。

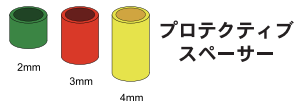

**プロテクティブスペーサー装着**

レジンが下方に入り込まないように、プロテクティブスペーサーを装着します。



**シングルコーピング装着**

ヘッド部のスロットにシングルコーピングを装着します。



**コネクティブバーの屈曲とセット**

コネクティブバーをコーピングのメタルクリップに適合するように屈曲し、余剰分はカットします。

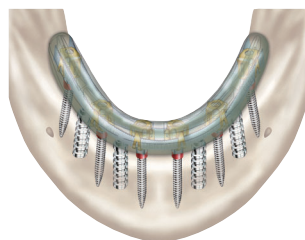

スプリントフレームに歯冠色即時重合レジンを入れ、バーとコーピングを取り込むようスプリントを作製します。

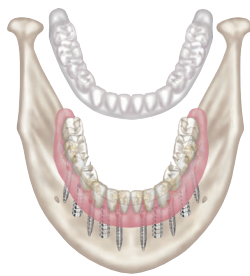

バキュームフォームドシェルに歯冠色即時重合レジンを入れ、スプリントの正確な位置に適合させ、ブリッジを作製します。

**ブリッジのセット**

ブリッジの形態を整えて研磨を施し、ヘッド部にセメント固定します。



QRコードから「MTIインプラント」の術式説明動画をご覧ください。

主要・トピックス製品

診査診断

外科一般

抜歯・歯周

ティッシュユパンチ

骨拡大・歯周外科  
骨移植・骨形成

レンチドライバー  
補綴技工

その他・収納ケース  
衛生材料・矯正

歯科インプラント用光重合型仮封材 エバダインプラス

光重合型仮封材「エバダインプラス+IP」は従来の仮封用途に加え、インプラントのアバットメントホールやアクセスホールの封鎖にお使いいただけます。においがなく診療環境にやさしい製材と、シリンジから直接充填可能な機動力で幅広くご活用いただけます。10秒\*で硬化する半透明のペーストは硬化深度が深く、シンプルな作業性を実現します。

- インプラント治療におけるアバットメントホール及びアクセスホールの封鎖が可能
- 作業効率の高い10秒\*硬化(LED)を実現
- 無味、無臭
- ワンペーストタイプ光重合型
- 高い硬化深度(9mm)
- 一塊除去が可能

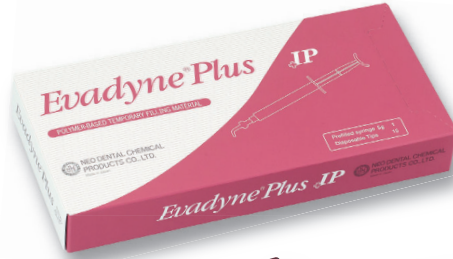

アクセスホールへの使用イメージ

*照射時間について	
500mW/ cm <sup>2</sup> 以上	20 秒
1,000mW/ cm <sup>2</sup> 以上	10 秒
2,000mW/ cm <sup>2</sup> 以上	5 秒

ネオ製薬工業 (Japan)

弊社 WEB サイトでエバダインプラスの詳細をご覧いただけます。



エバダインプラス

商品コード 530-01211

品名 エバダインプラス+IP 5g  
 包装 5g シリンジ入 1本、先端チップ 15本 / 1箱  
 標準価格 3,000 円  
 成分: ポリエステルウレタンジメタクリレート、ウレタンジメタクリレート、  
 アイオノマーガラス、カンファーキノン、その他



交換用先端チップ

商品コード 530-01212

品名 ネオブラックチップ(L)15本×2  
 包装 30本入(15本×2セット)  
 仕様 チップ先端外径:2.5 ± 0.2mm  
 標準価格 2,000 円  
 材質: ポリプロピレン



エバダインプラスの除去時に

商品コード 300-13206

品名 余剰セメント除去器 #2(白歯用)  
 標準価格 4,840 円  
 材質: ステンレス鋼



KAI マイクロナイフ

Kai Industries (Japan)

結合組織移植術などの歯周形成外科用に適した形状のナイフです。先端幅が1.5mm、最大幅2.0mmのテーパ形状のため刃先を繊細に動かすことが可能です。



滅菌済

商品コード 490-71414

品名 KAI マイクロナイフ 5本/箱  
 サイズ 先端幅1.5mm・ストレート  
 標準価格 13,250 円

ブレード材質: ステンレス鋼  
 ハンドル材質: ポリプロピレンテレフタレート樹脂  
 入数: 5本/箱  
 滅菌有効期限: 5年  
 使用方法: 単回使用

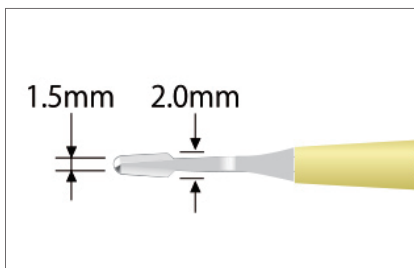

- ・精密な加工技術で、精度が高く、安定した刃先形状
- ・特殊刃先仕上げにより実現した、優れた切れ味

## 縫合糸 サイトプラスト

Osteogenics Biomedical (USA)

## CYTOPLAST™ PTFEスーチャー

サイトプラストPTFEスーチャーは、ポリテトラフルオロエチレン(PTFE)を原材料とした非吸収性モノフィラメント(単糸)縫合糸です。

縫合糸は染色されておらず、添加物を含んでいません。

縫合針の表面は滑りをよくするためにシリコンコーティングが施されています。

## 特徴

- ・ 300系ステンレススチール針を使用しています。
- ・ モノフィラメント縫合糸のため、プラークや細菌が付着しにくくなります。
- ・ ポリテトラフルオロエチレン(PTFE)の特徴である高い剛性としなやかさは、優れた操作性と結び目の安全性を両立します。

## 【縫合糸公称サイズ】

糸太さ USPサイズ	平均直径(mm)	長さ(cm)
2-0	0.30 - 0.339	45
3-0	0.20 - 0.249	45
4-0	0.15 - 0.199	45

## 【原材料】

糸: ポリテトラフルオロエチレン(PTFE)

針: ステンレス鋼(ニッケル、クロムを含む)、

シリコンオイル(コーティング剤)

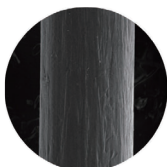

×350

## 【結び方】

“外科結び+男結び”にて結紮してください

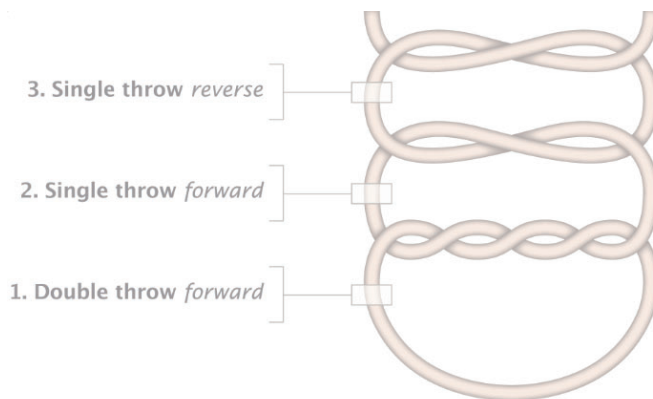

## 滅菌済

商品コード	商品名	針形状	種類/長さ/形状	糸長さ	糸太さ USPサイズ
550-00001	サイトプラストPTFEスーチャー 逆三2-0:19mm:3/8(12入)	 3/8 Circle 弱彎	▼プレジジョン逆三角針 長さ: 19mm わん曲: 3/8	45cm	2-0
550-00002	サイトプラストPTFEスーチャー 逆三3-0:16mm:3/8(12入)	 3/8 Circle 弱彎	▼プレジジョン逆三角針 長さ: 16mm わん曲: 3/8	45cm	3-0
550-00003	サイトプラストPTFEスーチャー 逆三3-0:19mm:3/8(12入)	 3/8 Circle 弱彎	▼プレジジョン逆三角針 長さ: 19mm わん曲: 3/8	45cm	3-0
550-00004	サイトプラストPTFEスーチャー 丸4-0:13mm:1/2(12入)	 1/2 Circle 強彎	⊙丸針 長さ: 13mm わん曲: 1/2	45cm	4-0
550-00005	サイトプラストPTFEスーチャー 逆三4-0:13mm:3/8(12入)	 3/8 Circle 弱彎	▼プレジジョン逆三角針 長さ: 13mm わん曲: 3/8	45cm	4-0
550-00006	サイトプラストPTFEスーチャー 逆三4-0:16mm:3/8(12入)	 3/8 Circle 弱彎	▼プレジジョン逆三角針 長さ: 16mm わん曲: 3/8	45cm	4-0

商品コード: 550-00001~00003 標準価格 17,700円/1箱

商品コード: 550-00004~00006 標準価格 18,700円/1箱

# PIEZOSURGERY®



ピエゾサージェリー®は、従来のボーンサージェリー器具(マイクロソー等)よりも、精度と安全性が高いツールです。ボーンサージェリー、歯周外科、歯内療法および支台歯マージン形成において、3次元超音波振動により硬組織のみ切削・形成します。軟組織を傷つけない特性で、骨切り設計の自由度が高くなります。また従来品よりパワーを向上、LEDライト搭載ハンドピース等、高い機能性を備えたスタイリッシュデザイン機器です。

## ピエゾサージェリー® ホワイト

Mectron (Italy)

**セット** ピエゾホワイト本体+LED ピエゾハンドピース (ライト有) 標準価格 970,000 円

**セット** ピエゾホワイト本体+ピエゾハンドピース (ライトなし) 標準価格 940,000 円

※選択するハンドピースにより、合計価格が異なります。

# white

ピエゾホワイト

仕様

定格電圧：AC100V/AC240V、50/60Hz  
 最大消費電力：120VA  
 発振周波数：24k ~ 36kHz  
 注水量：0 ~ 75mL/min  
 寸法：300×250×H83mm  
 重量：2.5kg

本体

商品コード 140-00020

品名 ピエゾホワイト

付属品 フットペダル、テイスチャージ (2 入)、ダイナモレンチ K8、  
 バッグサポートロッド、ポンプチューブ (8 入)、  
 ハンドピースホルダー、電源コード、キャリングケース

標準価格 730,000 円

※ピエゾホワイト用ハンドピースは別売です。  
 下記2種類よりお選びください。

LED ライト付きハンドピース

商品コード 140-21002

品名 LED ピエゾハンドピース

標準価格 240,000 円



ハンドピース (ライトなし)

商品コード 140-22002

品名 ピエゾハンドピース

標準価格 210,000 円

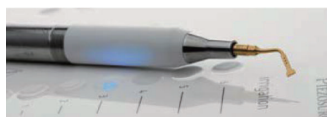

## ピエゾサージェリー® タッチ

Mectron (Italy)

**セット**

商品コード 140-00010

品名 ピエゾサージェリー タッチ ベーシック1

付属品 LED ハンドピース、プロテクションフィルム (3 入)、  
 HP メタルコーン、フットペダル、テイスチャージ (2 入)、  
 ダイナモレンチ K8、モバイルスタンド、バッグサポートロッド、  
 ポンプチューブ (8 入)、ハンドピースホルダー、  
 電源コード、キャリングケース

標準価格 1,450,000 円

# touch

ピエゾサージェリー タッチ

仕様

定格電圧：AC100V/AC240V、50/60Hz  
 最大消費電力：120VA  
 発振周波数：24k ~ 36kHz  
 注水量：0 ~ 75mL/min  
 寸法：300 × 250 × H95mm  
 重量：3.2kg

QRコードから  
 「ピエゾサージェリー®」  
 の各種動画や資料が  
 ご覧いただけます。











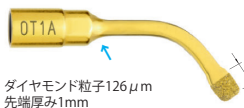
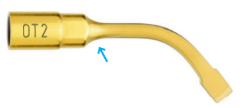

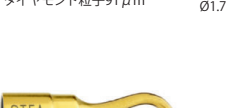

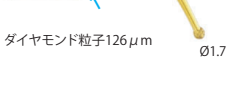
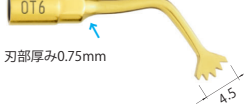
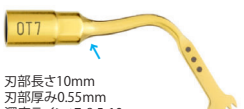
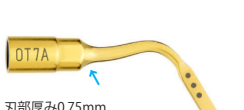
★よく使われているチップ ※掲載のインサートチップは全てメクトロン社ピエゾサージェリー®専用です。 ※↑注水孔の位置 単位がない数字は「mm」

インサートチップ

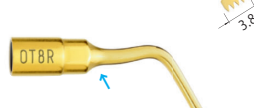
Mectron (Italy)

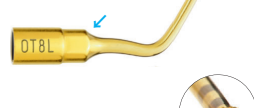
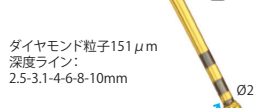
骨切り・骨切除術

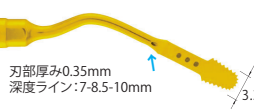
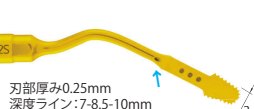

- |       |           |   |
|-------|-----------|---|
| 商品コード | 140-10010 |    |
| 品名    | OT1 ★     | ダイヤモンド粒子91μm<br>先端厚み0.8mm   |
| 標準価格  | 22,000円   |   |
| 商品コード | 140-10011 |    |
| 品名    | OT1A      | ダイヤモンド粒子126μm<br>先端厚み1mm  |
| 標準価格  | 22,000円   |   |
| 商品コード | 140-10020 |    |
| 品名    | OT2       |   |
| 標準価格  | 16,000円   |   |
| 商品コード | 140-10040 |    |
| 品名    | OT4       | ダイヤモンド粒子150μm<br>深度ライン:<br>5-7-8.5-10-11.5-13-15mm                                  |
| 標準価格  | 22,000円   |   |
| 商品コード | 140-10050 |    |
| 品名    | OT5 ★     | ダイヤモンド粒子91μm  |
| 標準価格  | 22,000円   |   |
| 商品コード | 140-10051 |  |
| 品名    | OT5A ★    | ダイヤモンド粒子91μm  |
| 標準価格  | 22,000円   |   |
| 商品コード | 140-10052 |  |
| 品名    | OT5B      | ダイヤモンド粒子126μm   |
| 標準価格  | 22,000円   |   |
| 商品コード | 140-10060 |  |
| 品名    | OT6 ★     | 刃部厚み0.75mm  |
| 標準価格  | 16,000円   |   |
| 商品コード | 140-10070 |  |
| 品名    | OT7 ★     | 刃部長さ10mm<br>刃部厚み0.55mm<br>深度ライン:7-8.5-10mm  |
| 標準価格  | 22,000円   |   |
| 商品コード | 140-10071 |  |
| 品名    | OT7A ★    | 刃部厚み0.75mm<br>深度ライン:7-8.5-10mm  |
| 標準価格  | 22,000円   |   |
| 商品コード | 140-10072 |  |
| 品名    | OT7S-3    | 刃部厚み0.35mm<br>深度ライン:7-8.5-10mm  |
| 標準価格  | 23,000円   |   |

- |                          |              |  |
|--------------------------|--------------|--|
| 商品コード                    | 140-10073    |    |
| 品名                       | OT7S-4 ★     | 刃部厚み0.35mm<br>深度ライン:7-8.5-10mm   |
| 標準価格                     | 23,000円      |  |
| 商品コード                    | 140-10074    |    |
| 品名                       | OT7-20 ★     | 刃部長さ19mm、厚み0.6mm<br>深度ライン:<br>7-9-11-13-15-17-19mm                                   |
| 標準価格                     | 29,800円      |  |
| ※注意:旧タイプのレンチK5では装着できません。 |              |  |
| 商品コード                    | 140-10080    |    |
| 品名                       | OT8R ★       | 刃部厚み0.6mm<br>ライト   |
| 標準価格                     | 22,000円      |  |
| 商品コード                    | 140-10081    |    |
| 品名                       | OT8L ★       | 刃部厚み0.6mm<br>レフト   |
| 標準価格                     | 22,000円      |  |
| 商品コード                    | 140-10090    |    |
| 品名                       | OT9 ★        | ダイヤモンド粒子151μm<br>深度ライン:<br>2.5-3.1-4-6-8-10mm  |
| 標準価格                     | 28,000円      |  |
| 商品コード                    | 140-10100    |   |
| 品名                       | OT11         | ダイヤモンド粒子151μm  |
| 標準価格                     | 28,000円      |  |
| 商品コード                    | 140-10101    |  |
| 品名                       | OT12 ★       |  |
| 標準価格                     | 27,000円      |  |
| 商品コード                    | 140-10102    |  |
| 品名                       | OT12S ★      | 刃部厚み0.35mm<br>深度ライン:7-8.5-10mm   |
| 標準価格                     | 27,000円      |  |
| 商品コード                    | 140-10103    |  |
| 品名                       | OT13         | 刃部厚み0.25mm<br>深度ライン:7-8.5-10mm   |
| 標準価格                     | 28,000円      |  |
| 商品コード                    | 140-10104    |  |
| 品名                       | OT14 ★       | ダイヤモンド粒子150μm  |
| 標準価格                     | 28,000円      |  |
| 商品コード                    | 140-18018    |  |
| 品名                       | リセクティブペリオキット | 構成:OT13、OT14、OP8、OP9、<br>OP5A、ホルダー   |
| 標準価格                     | 133,000円     |  |

QRコードから「リセクティブペリオキット」の詳細をご覧いただけます。

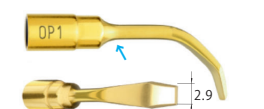
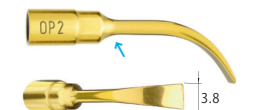
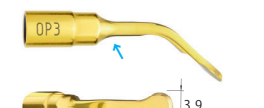
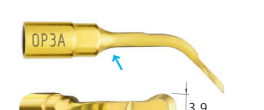
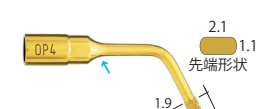
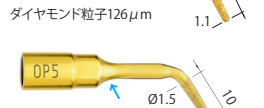
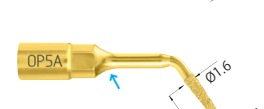

骨形成術

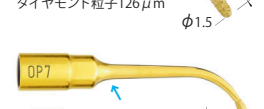
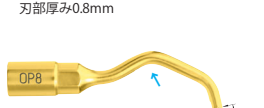
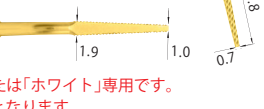
- |  |           |   |
|--|-----------|---|
| 商品コード  | 140-10110 |    |
| 品名   | OP1 ★     | 刃部厚み0.5mm   |
| 標準価格   | 16,000円   |   |
| 商品コード  | 140-10120 |    |
| 品名   | OP2       | 刃部厚み0.6mm   |
| 標準価格   | 16,000円   |   |
| 商品コード  | 140-10130 |    |
| 品名   | OP3 ★     | 刃部厚み0.7mm   |
| 標準価格   | 16,000円   |   |
| 商品コード  | 140-10131 |    |
| 品名   | OP3A      | 刃部厚み0.7mm   |
| 標準価格   | 16,000円   |   |
| 商品コード  | 140-10140 |    |
| 品名   | OP4       | 先端形状<br>刃部厚み0.7mm<br>ダイヤモンド粒子126μm  |
| 標準価格   | 21,000円   |   |
| 商品コード  | 140-10150 |   |
| 品名   | OP5       | 刃部厚み0.6mm<br>ダイヤモンド粒子30μm   |
| 標準価格   | 21,000円   |   |
| 商品コード  | 140-10151 |  |
| 品名   | OP5A      | 刃部厚み0.7mm<br>ダイヤモンド粒子90μm   |
| 標準価格   | 21,000円   |   |
| 商品コード  | 140-10160 |  |
| 品名   | OP6       | 刃部厚み0.7mm<br>ダイヤモンド粒子126μm  |
| 標準価格   | 21,000円   |   |
| 商品コード  | 140-10170 |  |
| 品名   | OP7       | 刃部厚み0.8mm   |
| 標準価格   | 16,000円   |   |
| 商品コード  | 140-10180 |  |
| 品名   | OP8       |   |
| 標準価格   | 32,000円   |   |
| ※注意 OP8は「タッチ」または「ホワイト」専用です。それ以前の機種は非対応となります。 |           |   |
| 商品コード  | 140-10190 |  |
| 品名   | OP9       |   |
| 標準価格   | 32,000円   |   |

主要・トピック製品

診査診断

外科一般

抜歯・歯周

ティッシュパンチ  
グرافト材

骨拡大・歯周外科  
骨移植・骨形成

レンチドライバー  
補綴技工バー

その他・収納ケース  
衛生材料・納正

★よく使われているチップ

※掲載のインサートチップは全てメクトロン社ピエゾサージェリー®専用です。

※↑注水孔の位置

単位がない数字は「mm」

インサートチップ

Mectron (Italy)

歯周治療/ペリオ

商品コード 140-10510  
品名 PS1  
標準価格 12,000 円



商品コード 140-10520  
品名 PS2  
標準価格 12,000 円



商品コード 140-10560  
品名 PS6  
標準価格 12,000 円

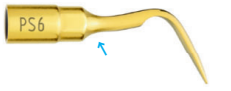

商品コード 140-15510  
品名 PP1  
標準価格 10,000 円

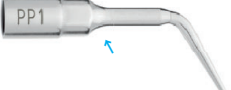

商品コード 140-15520  
品名 PP10  
標準価格 13,000 円

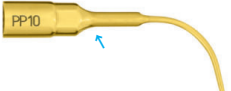

商品コード 140-15530  
品名 PP11  
標準価格 13,000 円



ライト

商品コード 140-15540  
品名 PP12  
標準価格 13,000 円

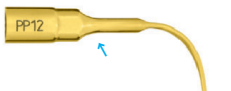

レフト

骨膜剥離

商品コード 140-15610  
品名 PR1  
標準価格 18,500 円

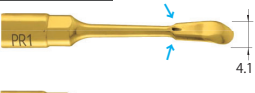

4.1

商品コード 140-15620  
品名 PR2  
標準価格 18,500 円

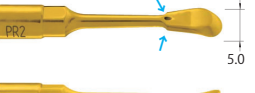

5.0

NEWピエゾリフトテクニック

商品コード 140-15700  
品名 PL1  
標準価格 22,000 円  
上顎洞底骨まで到達  
ボーンリングの安全な除去用  
ダイヤモンド粒子91μm  
形状:OT5と同じ

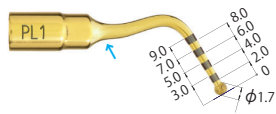

商品コード 140-15710  
品名 PL2  
標準価格 28,000 円  
上顎洞底骨の開通  
膜の最初の剥離用  
ダイヤモンド粒子150μm  
形状:OT9と同じ



商品コード 140-15720  
品名 PL3  
標準価格 28,000 円  
上顎洞底骨への窩洞形成  
上顎洞底膜の剥離～拳上用  
ダイヤモンド粒子151μm  
形状:OT11と同じ



商品コード 140-18016  
品名 ピエゾリフトキット  
構成:PL1, PL2, PL3, ホルダー  
標準価格 75,000 円



QRコードから  
「ピエゾリフトテクニック」  
の詳細をご覧ください。



抜歯

商品コード 140-10410  
品名 EX1★  
標準価格 16,000 円

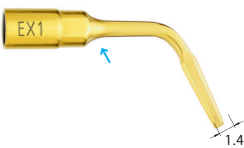

1.4

商品コード 140-10420  
品名 EX2  
標準価格 16,000 円

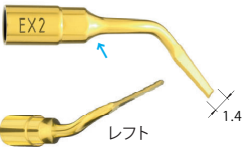

レフト

1.4

商品コード 140-10430  
品名 EX3  
標準価格 16,000 円

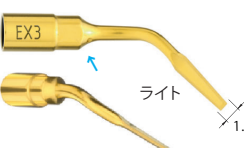

ライト

1.4

商品コード 140-15930  
品名 EXL3  
標準価格 23,000 円  
残根抜歯用



0.7

インプラント除去

商品コード 140-10610  
品名 EXP3-R  
標準価格 26,000 円

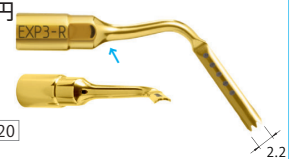

商品コード 140-10620  
品名 EXP3-L  
標準価格 26,000 円



深度ライン:  
5.5-7-8.5-10-11.5mm

商品コード 140-10630  
品名 EXP4-R  
標準価格 26,000 円



深度ライン:  
5.5-7-8.5-10-11.5mm

商品コード 140-10640  
品名 EXP4-L  
標準価格 26,000 円



深度ライン:  
5.5-7-8.5-10-11.5mm

商品コード 140-18012

品名 エクスプランテーションキット  
構成:EXP3-R, EXP3-L,  
EXP4-R, EXP4-L, ホルダー  
標準価格 96,000 円



インプラントメンテナンス

商品コード 140-17040  
品名 IPクリーニングキット  
構成:ICP, IC1  
標準価格 22,000 円



商品コード 140-17020

品名 チップホルダー-ICP  
標準価格 14,000 円



商品コード 140-17030

品名 IPクリーニングチップIC1(5入)  
標準価格 16,000 円  
PEEK製(ポリエーテルエーテルケトン)  
先端径:φ0.8mm



★よく使われているチップ

※掲載のインサートチップは全てメクトロン社ピエゾサージェリー®専用です。

※↑注水孔の位置

単位がない数字は「mm」

粘膜剥離

- |       |           |    |  |      |         |  |
|-------|-----------|----|--|------|---------|--|
| 商品コード | 140-10210 | 品名 | EL1  | 標準価格 | 12,000円 |  |
| 商品コード | 140-10220 | 品名 | EL2  | 標準価格 | 12,000円 |  |
| 商品コード | 140-10230 | 品名 | EL3  | 標準価格 | 12,000円 |  |
| 商品コード | 140-15800 | 品名 | SLC  | 標準価格 | 18,000円 |  |
| 商品コード | 140-15810 | 品名 | SLO-H  | 標準価格 | 22,000円 |  |
| 商品コード | 140-15820 | 品名 | SLS  | 標準価格 | 13,000円 |  |
| 商品コード | 140-15830 | 品名 | SLE1   | 標準価格 | 19,000円 |  |
| 商品コード | 140-15840 | 品名 | SLE2   | 標準価格 | 19,000円 |  |
| 商品コード | 140-18017 | 品名 | サイナスリフトラテラルキット<br>構成: SLC、SLO-H、SLS、<br>SLE1、SLE2、ホルダー | 標準価格 | 90,000円 |  |

QRコードから「サイナスリフトラテラルアプローチ」の詳細をご覧ください。



エンド逆根管形成

- |       |           |    |      |      |         |  |
|-------|-----------|----|------|------|---------|--|
| 商品コード | 140-15410 | 品名 | EN1★ | 標準価格 | 22,000円 |  |
| 商品コード | 140-15420 | 品名 | EN2  | 標準価格 | 12,000円 |  |
| 商品コード | 140-15430 | 品名 | EN3  | 標準価格 | 22,000円 |  |
| 商品コード | 140-15440 | 品名 | EN4  | 標準価格 | 12,000円 |  |
| 商品コード | 140-15450 | 品名 | EN5R | 標準価格 | 23,000円 |  |
| 商品コード | 140-15451 | 品名 | EN5L | 標準価格 | 23,000円 |  |
| 商品コード | 140-15460 | 品名 | EN6R | 標準価格 | 12,000円 |  |
| 商品コード | 140-15461 | 品名 | EN6L | 標準価格 | 12,000円 |  |

インプラント窩形成

- |       |           |    |         |      |         |  |
|-------|-----------|----|---------|------|---------|--|
| 商品コード | 140-15311 | 品名 | IM1S    | 標準価格 | 24,000円 |  |
| 商品コード | 140-15320 | 品名 | IM1-AL  | 標準価格 | 21,000円 |  |
| 商品コード | 140-15340 | 品名 | IM2A    | 標準価格 | 37,000円 |  |
| 商品コード | 140-15341 | 品名 | IM2A-15 | 標準価格 | 37,000円 |  |
| 商品コード | 140-15350 | 品名 | IM2P    | 標準価格 | 37,000円 |  |

- |       |           |    |         |      |         |  |
|-------|-----------|----|---------|------|---------|--|
| 商品コード | 140-15351 | 品名 | IM2P-15 | 標準価格 | 37,000円 |  |
| 商品コード | 140-15353 | 品名 | IM2.8A  | 標準価格 | 39,000円 |  |
| 商品コード | 140-15354 | 品名 | IM2.8P  | 標準価格 | 39,000円 |  |
| 商品コード | 140-15360 | 品名 | IM3A    | 標準価格 | 39,000円 |  |
| 商品コード | 140-15361 | 品名 | IM3A-15 | 標準価格 | 39,000円 |  |
| 商品コード | 140-15370 | 品名 | IM3P    | 標準価格 | 39,000円 |  |
| 商品コード | 140-15371 | 品名 | IM3P-15 | 標準価格 | 39,000円 |  |
| 商品コード | 140-15372 | 品名 | IM3.4A  | 標準価格 | 39,000円 |  |
| 商品コード | 140-15373 | 品名 | IM3.4P  | 標準価格 | 39,000円 |  |
| 商品コード | 140-15380 | 品名 | IM4A    | 標準価格 | 39,800円 |  |
| 商品コード | 140-15390 | 品名 | IM4P    | 標準価格 | 39,800円 |  |
| 商品コード | 140-11021 | 品名 | P2-3    | 標準価格 | 25,900円 |  |
| 商品コード | 140-11031 | 品名 | P3-4    | 標準価格 | 25,900円 |  |

主要・トピック製品

診査診断

外科一般

抜歯・歯周

ティッシュリフト材

骨拡大・歯周外科  
骨移植・骨形成

レンチドライバー  
補綴技工

その他・収納ケース  
衛生材料・矯正

サイナスフィジオリフト用

MANUAL PIEZO LIFT (下記インサートチップ4種)

商品コード 140-15730  
品名 PL0419  
標準価格 28,000円

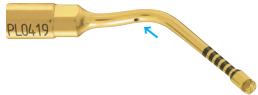

商品コード 140-15740  
品名 PL0527  
標準価格 28,000円



商品コード 140-15750  
品名 PL0631  
標準価格 28,000円



商品コード 140-15760  
品名 PL0719  
標準価格 28,000円

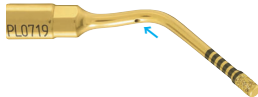

商品コード 140-18020  
品名 マニュアルピエゾ  
リフトキット  
構成: PL0419, PL0527,  
PL0631, PL0719,  
チップスタンド  
標準価格 96,000円



商品コード 140-15330  
品名 IM1-SP★  
標準価格 21,000円  
インプラント起始点用にも使用



商品コード 140-15352  
品名 IM2-SP  
標準価格 37,000円  
メーカー在庫限り



商品コード 140-11022  
品名 P2-3SP  
標準価格 25,900円  
メーカー在庫限り

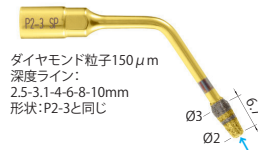

アライメントピン

商品コード 140-19007  
品名 PIN IM1S  
標準価格 4,200円

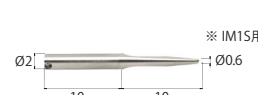

商品コード 140-19001  
品名 PIN IM1  
標準価格 4,300円



商品コード 140-19002  
品名 PIN2-2.4  
標準価格 4,300円

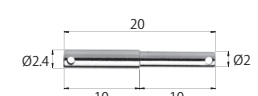

商品コード 140-19003  
品名 PIN2-3  
標準価格 4,300円

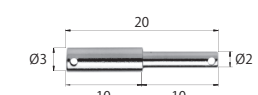

支台歯形成用 (クラウンプレップ)

商品コード 140-18007  
品名 クラウンプレップPSキット★  
標準価格 30,000円



【構成】  
・チップホルダー-DB2  
先端ネジ穴にクラウンプレップチップを装着し使用  
・レンチキー-AB1  
DB2にクラウンプレップチップを装着の際に使用  
・ダイナモレンチK7  
DB2専用の締結レンチ



商品コード 140-17010  
品名 チップホルダー-DB2  
標準価格 17,000円



商品コード 140-40005  
品名 レンチキー-AB1  
標準価格 8,700円



商品コード 140-40006  
品名 ダイナモレンチK7  
標準価格 9,000円



商品コード 201-80004  
品名 クラウンプレップチップスタンド  
標準価格 12,000円



チップホルダー DB2 に装着するクラウンプレップチップ

先端:ダイヤモンドコーティング  
長さ:10mm  
標準価格 各 11,000円



	粗い ←	ダイヤモンド粒子	→	細かい
	D120		D90	D60

直径1.2mm  
商品コード 140-16040★ TA12D90  
商品コード 140-16010★ TA12D60

直径1.4mm  
商品コード 140-16070 TA14D120  
商品コード 140-16050★ TA14D90  
商品コード 140-16020★ TA14D60

直径1.6mm  
商品コード 140-16080 TA16D120  
商品コード 140-16060 TA16D90  
商品コード 140-16030 TA16D60

抜歯窩 アライメントピン

商品コード 140-19004  
品名 PIN IM1-AL  
標準価格 4,500円

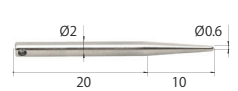

商品コード 140-19005  
品名 PIN 2-2.4-AL  
標準価格 4,500円

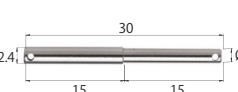

商品コード 140-19006  
品名 PIN 2-3-AL  
標準価格 4,500円

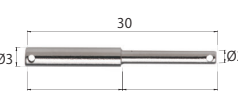

インサートチップキット



商品コード 140-18016  
品名 ピエソリフトキット  
構成: PL1, PL2, PL3, ホルダー  
標準価格 75,000円



商品コード 140-18017  
品名 サイナスリフトラテラルキット  
構成: SLC, SLO-H, SLS, SLE1  
SLE2, ホルダー  
標準価格 90,000円



商品コード 140-18018  
品名 リセクティブペリオキット  
構成: OT13, OT14, OP8, OP9  
OP5A, ホルダー  
標準価格 133,000円



商品コード 140-18012  
品名 エキスプランテーションキット  
構成: EXP3-R, EXP3-L, EXP4-R  
EXP4-L, ホルダー  
標準価格 96,000円



商品コード 140-18003  
品名 エキストラクションキット  
構成: EX1, EX2, EX3, PS2,  
PS6, ホルダー  
標準価格 72,000円



商品コード 140-18001  
品名 ベーシックキット  
構成: OT2, OT7, OP1, OP3  
EX1, ホルダー  
標準価格 87,000円



商品コード 140-18004  
品名 オステオトミーキット  
構成: OT7, OT7S-3, OT7S-4  
OT8R, OT8L, ホルダー  
標準価格 100,000円



商品コード 140-18006  
品名 レトロサージカルキット  
構成: OP7, EN1, EN3, EN5R  
EN5L, ホルダー  
標準価格 87,000円



商品コード 140-18002  
品名 サイナスリフトキット  
構成: OT1, OT5, EL1, EL2,  
EL3, ホルダー  
標準価格 80,000円



商品コード 140-18010  
品名 ボーンプレップキットプロフェッショナル  
構成: IM1S, IM2A, IM2P, IM3A, IM3P, OT4, IM4A,  
IM4P, P2-3, P3-4, PIN IM1S(3入),  
PIN 2-2.4(3入), トレイ  
標準価格 300,000円



**消耗品** Mectron (Italy)



商品コード 140-30000 **滅菌済**

品名 ティスチャーージ(10イリ)

入数 10入

適合機種 ホワイト・タッチ・それ以前の機種

標準価格 6,000 円

**消耗品** Mectron (Italy)



商品コード 140-31000

品名 ポンプチューブ/タッチ(8イリ)

入数 8入

適合機種 ホワイト・タッチ

標準価格 6,600 円

**消耗品** Mectron (Italy)



商品コード 140-41001 **滅菌済**

品名 プロテクションフィルム/タッチ(10イリ)

入数 10入

適合機種 ホワイト・タッチ

標準価格 8,800 円

**レンチ** Mectron (Italy)



商品コード 140-40010

品名 ダイナモレンチK8

適合機種 ホワイト・タッチ・それ以前の機種

標準価格 10,000 円

**レンチ** Mectron (Italy)



商品コード 140-40006

品名 ダイナモレンチK7

用途 クラウンプレップチップの取付に必要

標準価格 9,000 円

**消耗品** Mectron (Italy)



商品コード 140-31001

品名 ボーングラフトキット

構成 ボーングラフトポンプチューブ(8入)、チューブコネクタ

用途 骨採取を行う際の注水流量を調節

適合機種 ホワイト・タッチ

標準価格 8,500 円

**洗浄液** Mectron (Italy)



商品コード 140-40017

品名 MEC酵素洗浄液(500ml)

内容量 500ml

標準価格 3,500 円

**注油・潤滑** YDM (Japan)

ダイナモレンチの注油に  
適しています。



商品コード 300-13093

品名 インストルメントオイル

内容量 20ml

標準価格 2,200 円

**トレイ** Mectron (Italy)



商品コード 140-41002

品名 ハンドピーストレイ

サイズ 253×112×46mm

標準価格 19,000 円

**コーン** Mectron (Italy)



ライト無ハンドピースには  
使えません。

商品コード 140-21004

品名 HPプラスチックLEDコーン

用途 ハンドピース先端のライト部(交換用)

適合機種 ホワイト・タッチ

標準価格 20,000 円

**インサートチップホルダー** Mectron (Italy)



商品コード 140-40002

品名 ピエゾチップホルダー

収納数 5本

標準価格 6,200 円

**インサートチップホルダー** Dental USA (USA)



前列8穴にはダイヤモンドチップ、  
後列8穴にはチップホルダーDB2や  
インサートチップを収納。

商品コード 201-80004

品名 クラウンプレップチップスタンド

収納数 16本

標準価格 12,000 円

**医療用ワゴン** プレミアムプラスジャパン (Japan)

機器設置イメージ



3段タイプは電源ありと  
電源なしの二種から選択  
いただけます。  
電源コード長さは1m。

引き出し付き。  
収納スペースとして  
ご使用いただけます。

商品コード 610-00003

品名 モービルカート 3段 電源有

標準価格 66,000 円

商品コード 610-00002

品名 モービルカート 3段 電源無

標準価格 60,000 円

商品コード 610-00001

品名 モービルカート 2段

標準価格 80,000 円

**サイナスフィジオリフトII関連品** Mectron (Italy)

本関連品につきましてはメーカー在庫限りで取扱い終了となります。

商品コード 140-50000

品名 フィジオリフター

標準価格 42,000 円

商品コード 140-50008

品名 フィジオリフトSTOPPINGチューブ

標準価格 750 円

商品コード 140-50007

品名 フィジオリフトチューブキット

標準価格 2,000 円

商品コード 140-50003

品名 Mectron CAアダプター

標準価格 9,000 円

商品コード 140-50004

品名 Mectronラチェットアダプター

標準価格 8,200 円



マスターピンコントロール

# Master-Pin-Control

マスターピンコントロールは、特に吸収性、非吸収性、チタン強化メンブレンの固定用に設計されています。マスターピンはグレード5チタン合金製で、鋭い先端と非常に安定したシャンクにより、緻密な皮質骨に簡単かつ正確に挿入することができます。

**マスターピンの特徴**

- 曲がらない、折れない - チタン合金(グレード5)のピンでメンブレンを安全に固定します。
- 軟組織の状況に応じて2種類のピンが用意されています。
- ピンの先端が鋭く、安定性が高いため、皮質骨や角度が付いた際も正確に挿入できます。
- 特別に開発された専用のピンホルダーにより、トレーからの取り外しとピンの装着が容易です。

**セット** 本キットにはマスターピン・マスターピンフラットヘッドは含まれません。

商品コード 190-61100

品名 **マスターピンコントロール キット**

構成  
 MEISマスターピンホルダー  
 MEISマスターピンヘキサゴンスクリュードライバー WS0.8  
 MEIS MPフィクシングホルダー 0.25  
 MEIS 203RFツイストドリル Ø0.6mm (2イリ)  
 MEIS 203RFツイストドリル Ø0.8mm (2イリ)  
 オーガナイザー

標準価格 **140,000 円**



開発: Istvan Urban 教授  
 Prof. Istvan Urban, DMD, MD, PHD

ハンガリー・ブダペスト開業  
 セゲド大学 名誉教授 / ミシガン大学 補助臨床准教授 / ロマリナダ大学 助教授  
 インプラント周囲の骨再生や軟組織再建術に関する論文を多数執筆  
 歯槽堤造成の“ソーセージテクニック”を開発。  
 ソーセージテクニックは特に水平的骨造成に用いられ、単独歯から複数歯欠損、無歯顎、骨吸収が進んだ上顎前歯部など、適応可能とされる範囲が幅広いテクニックである。

Meisinger (Germany)

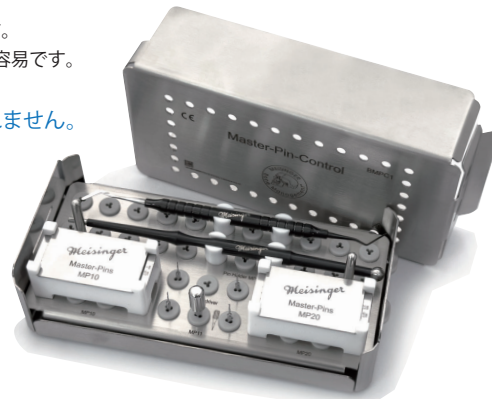

画像はイメージです。

QRコードから「マスターピン」の詳細をご覧ください。



**未減価**

商品コード 190-00010

品名 **マスターピン(10入)**

入数 10 入  
 材質 チタン  
 標準価格 32,000 円



全長: 3.65mm  
 ピン直径: 0.95mm  
 ピン長さ: 2.65mm

**未減価**

商品コード 190-00011

品名 **マスターピン フラットヘッド(10入)**

入数 10 入  
 材質 チタン  
 標準価格 32,000 円



全長: 3.15mm  
 ピン直径: 0.95mm  
 ピン長さ: 2.65mm

**単品**

商品コード 190-00203

品名 **MEISマスターピンホルダー**

標準価格 30,000 円



商品コード 190-00202

品名 **MEISマスターピンヘキサゴンスクリュードライバーWS0.8**

標準価格 12,000 円



商品コード 190-00204

品名 **MEIS MPフィクシングホルダー0.25**

標準価格 25,000 円



ブラックコーティング

商品コード 190-00200

品名 **MEIS 203RFツイストドリル Ø0.6mm (2イリ)**

入数 2 入  
 標準価格 10,000 円



商品コード 190-00201

品名 **MEIS 203RFツイストドリル Ø0.8mm (2イリ)**

入数 2 入  
 標準価格 10,000 円



**オプション**

商品コード 190-07040

品名 **MEISデコルチケーション用ドリル(2イリ)**

入数 2 入  
 標準価格 12,000 円

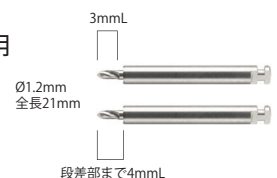

マスターピン埋入時の操作(浮きそうな場合)

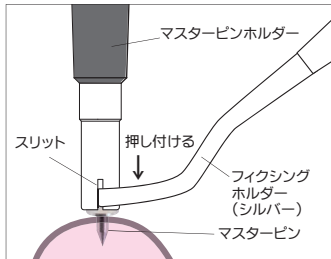

マスターピン除去時の操作

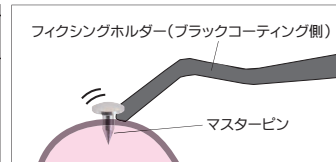

**使用方法** ピン=マスターピン

1. ピンの挿入位置の骨が硬いなど、必要があればブレドリリングを行う。
2. マスターピンホルダーをピンのヘッドに垂直に押し付け、ロックする。
3. 顎骨にあてがったピン付きのホルダーを槌打し、ピンを挿入する。
4. ピンホルダーを横に倒しロック解除。骨からピンが浮きそうな際は、フィクシングホルダーのコーティングされていない先端をピンホルダー先端のスリットに挿入し、ピンを抑えながらロックを外す。メンブレンには触れないようにすること。

**マスターピンの除去**

フィクシングホルダーのブラックコーティング部の先端を用いてピンを緩め、鉗子等で抜去する。ヘキサゴンスクリュードライバーを使用してマスターピンを反時計回りに回転させ、ヘッドを浮かすことができる。(フラットヘッドは不可)

帝人メディカルテクノロジー (Japan)

吸収性タックピン

# GR Tack Pin

吸収性タックピン

L-乳酸グリコール酸共重合体 (PLGA) の表面に着色 (紫) をした材料で、歯槽骨および顎骨の骨欠損部に用いられるメンブレンの固定を目的とした吸収性素材のタックピンです。

- 吸収性材料 (分解吸収期間2~2.5年程度の設計) のため抜釘が不要
- Tack Pinは紫色に着色しているので視認が可能



**セット** GRタックピンをご使用の際は「GRタックピン専用標準器械セット」が必要となります。

商品コード 520-00010

品名 GRタックピン専用標準器械セット

構成 GRタックピン専用ドリル(コントラ用)全長18mm、刃部3.2mm(2入)  
 GRタックピン専用把持具ハンドル  
 GRタックピン専用把持具先端部(直)  
 GRタックピン専用メンブレンパンチ(穴直径1.5mm)  
 GRタックピン専用滅菌ケース

標準価格 50,000 円

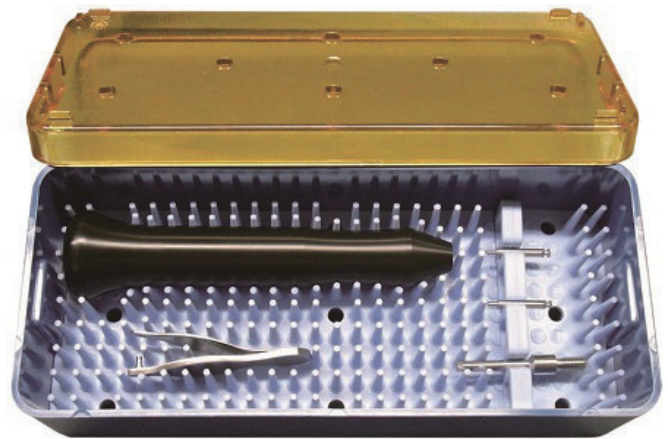

**滅菌済**

品名 GRタックピン

商品コード	入数	標準価格
520-00001	1本入	5,000 円
520-00002	2本入	8,500 円
520-00003	4本入	15,000 円

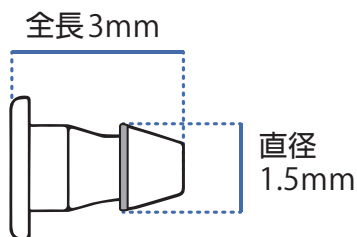

主要・トピック製品

診査診断

外科一般

抜歯・歯周

ティッシュリフト材

骨拡大・歯周外科  
骨移植・骨形成

レンチドリライパー  
補綴技工

その他・収納ケース  
衛生材料・矯正

ACE (USA) SALVIN (USA)

ボーンタック

# ボーンタック

(チタンメッシュ・メンブレン固定用ピン)

ボーンタック針部にスクリーが付与されており、骨内で強固に固定されます。  
ボーンタックは、マレットिंगで骨に挿入しますが、除去時はエクスターナルヘックドライバーで緩め、ヘッド部を浮き上がらせることが可能です。



未滅菌

商品コード 021-00003

品名 ボーンタック3mmL(10入)  
サイズ 全長3.0mm、ヘッド直径2.5mm  
材質 チタン  
標準価格 23,000 円

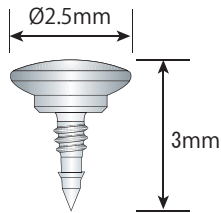

未滅菌

商品コード 021-00005

品名 ボーンタック5mmL(10入)  
サイズ 全長5.0mm、ヘッド直径2.5mm  
材質 チタン  
標準価格 23,000 円  
※5.0mm は青色

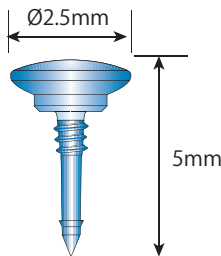

商品コード 040-80050

品名 ボーンタックブロック  
サイズ 直径64mm、高さ17mm、重さ35g  
材質 PEEK、ステンレス(ネジ部)  
標準価格 35,000 円



ボーンタックの滅菌、ホルダーへの装着時に使用

3mm、5mmに対応  
48本収納可



QRコードから「ボーンタック」の  
一覧ページを  
ご覧いただけます。

## ボーンタック操作用ツール

商品コード 020-29020

品名 ツイストドリル#1 CA Ø0.45/27mmL  
用途 硬骨質の場合、ボーンタック設置前の起始点形成に使用  
標準価格 9,000 円



商品コード 042-00001

品名 ボーンタックプレースメントインストルメント・曲  
用途 ストレートタイプの器具ではボーンタック設置が困難な症例に使用  
標準価格 32,000 円



※truFIXオーガナイザーには収納できません。

商品コード 042-00002

品名 ボーンタックプレースメントインストルメント・直  
用途 ボーンタック設置のストレートタイプ  
標準価格 24,000 円



※truFIXオーガナイザーには収納できません。

商品コード 020-26012

品名 エクスターナルヘックドライバー0.9×26mm  
用途 ボーンタック除去用  
標準価格 14,500 円



商品コード 040-90001

品名 ボーンタックマレット  
用途 ボーンタック設置に適したヘッドの重さが少し軽量タイプのマレット  
標準価格 14,000 円



槌打部直径:21mm  
重量:145g

※truFIXオーガナイザーには収納できません。

商品コード 020-80033

品名 truFIX オーガナイザー  
用途 truスクリー、ボーンタックの器具、材料を収納  
ドライバー先端にtruスクリーや  
ボーンタック装着の際のスタンドとして機能  
標準価格 72,200 円 ※弊社在庫限り



## チタンメッシュ関連

商品コード 021-00013

品名 チタンマイクロメッシュ60×120×0.1mm  
標準価格 32,000 円

穴直径  
1mm

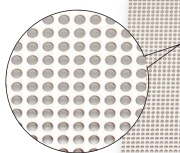

商品コード 021-00017

品名 チタンメッシュ14mm×7mm×0.2mm  
標準価格 11,500 円

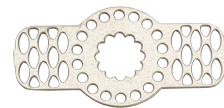

商品コード 040-27000

品名 チタンメッシュカッター TC  
標準価格 38,000 円



ボーンスクリュー

truスクリュー

(骨ブロック固定用ボーンスクリュー)

tru スクリューは、セルフドリリングです。先端が鋭利なドリルポイントになっており、パイロットホールを形成することなく、歯槽骨に固定できます。また、ドライバーとの嵌合力で、スクリューの口腔内への落下を防止し、安定した操作が行えます。

※truスクリューは弊社在庫限りとなります。



ACE (USA) SALVIN (USA)

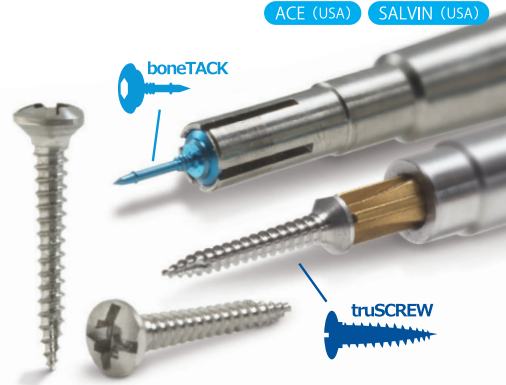

未滅菌

品名 truスクリュー 3HD Ø1.2

標準価格 各 26,000 円 材質 | チタン

商品コード	全長	ヘッド直径	ネジ直径	入数
021-11524	4.5mm			
021-11526	6.0mm	3.0mm	1.2mm	5入
021-11527	7.5mm			



未滅菌

品名 truスクリュー 3HD Ø1.5

標準価格 各 26,000 円 材質 | チタン

商品コード	全長	ヘッド直径	ネジ直径	入数
021-11606	6.0mm			
021-11607	7.5mm			
021-11609	9.0mm			
021-11610	10.5mm	3.0mm	1.5mm	5入
021-11612	12.0mm			
021-11613	13.5mm			
021-11615	15.0mm			

スプライン  
ドライバー  
先端形状

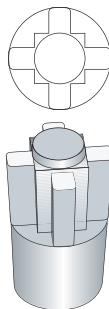

QRコードから「ボーンスクリュー」の  
一覧ページを  
ご覧いただけます。

truスクリュー操作用ツール

商品コード 020-34007 truSCREW

品名 ユニバーサルラージハンドル チタン

用途 各ドライバーを取付け使用

標準価格 61,700 円

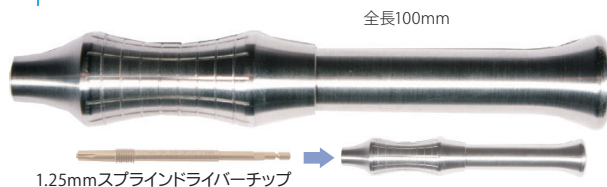

商品コード 020-34001 truSCREW

品名 1.25mmスプラインドライバーチップ

用途 truスクリューの手指操作用ドライバー

標準価格 14,400 円



商品コード 020-34003 truSCREW

品名 1.25mmドライバーチップCA 19mm

用途 truスクリューのコントラ用ドライバー

標準価格 16,500 円



商品コード 020-34012 truSCREW

品名 ステップパイロットドリル CA Ø0.8/1.6

用途 硬骨質でのtruスクリュー設置前の起始点および  
移植骨へのホール&カウンターシンク形成に使用

標準価格 12,000 円



商品コード 020-29025 truSCREW

品名 truSCREW ガイドドリル CA Ø1.1L

用途 硬骨質の場合、truスクリュー設置前の下穴形成に使用

標準価格 13,900 円



商品コード 020-34013 truSCREW

品名 パッケージリムーバルツール

用途 truスクリューをオーガナイザーに収納する際に使用

標準価格 9,100 円



主要・トピック製品

診査診断

外科一般

抜歯・歯周

ティッシュパンチ  
グロフト材

骨拡大・歯周外科  
骨移植・骨形成

レンチドライバー  
補綴技工

その他・収納ケース  
衛生材料・矯正

サイナスリフティング用instrument

## シラトリ サイナスリフト instrument



近年はラテラルアプローチによるサイナスリフトにおいても、低侵襲な治療を実現するため、必要十分な範囲で小さめの開窓での操作が求められています。従来のサイナスinstrumentは先端が長大なものが多く、小さなウインドウからシュナイダー膜を正確・安全に剥離～挙上することが難しくなっています。本品は、白鳥清人先生により開発された、低侵襲でのラテラルアプローチサイナスリフトを実現する新しいコンセプトのサイナスリフティングinstrumentです。

低侵襲な  
ラテラル  
アプローチ

材質：ステンレス鋼／シリコンゴム

白鳥 清人 先生 開発

医療法人社団白鳥歯科 理事長

推奨滅菌条件：121℃ 20分間  
134℃ 5分間

## フルセット

商品コード 307-36002

品名 シラトリ サイナスリフトinstrumentフルセット

構成 シラトリ サイナスリフトinstrument α (アルファ)  
シラトリ サイナスリフトinstrument β (ベータ)  
シラトリ ボーンマテリアルアプリケーター γ (ガンマ)  
シラトリ ボーンマテリアルプッシャー δ (デルタ)

標準価格 67,000 円 参考：単品合計価格 71,000 円相当

## セット

商品コード 307-36000

品名 シラトリ サイナスリフトinstrument αβセット  
構成 シラトリ サイナスリフトinstrument α (アルファ)  
シラトリ サイナスリフトinstrument β (ベータ)  
標準価格 32,000 円

商品コード 307-36001

品名 シラトリ ボーンマテリアルinstrument γδセット  
構成 シラトリ ボーンマテリアルアプリケーター γ (ガンマ)  
シラトリ ボーンマテリアルプッシャー δ (デルタ)  
標準価格 35,000 円

## 単品

α アルファ



シュナイダー膜の剥離・挙上に使用します。

商品コード 307-36513

品名 シラトリ サイナスリフトinstrument α (アルファ)  
標準価格 17,000 円 全長：186mm、先端幅2.6/2.6mm

β ベータ



シュナイダー膜の剥離・挙上に使用します。

商品コード 307-36514

品名 シラトリ サイナスリフトinstrument β (ベータ)  
標準価格 17,000 円 全長：181mm、先端幅2.6/2.6mm

γ ガンマ

補填材をアプリケーターと  
δ (デルタ) を使用して充填します。

商品コード 307-36515

品名 シラトリ ボーンマテリアルアプリケーター γ (ガンマ)  
標準価格 20,000 円 全長：180mm、先端幅5.0/3.0mm

δ デルタ

骨補填材などの填入操作に使用します。  
γ (ガンマ) の樋形状に合わせた曲率により、  
無駄なく骨補填材の填入操作ができます。

商品コード 307-36516

品名 シラトリ ボーンマテリアルプッシャー δ (デルタ)  
標準価格 17,000 円 全長：176mm、先端幅3.9mm、先端径3.0mm

商品コード 201-80005

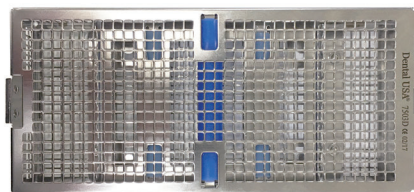
品名 カセット#4  
標準価格 27,000 円instrumentを全12本収納できます。  
シラトリサイナスリフトinstrument 4本、K2サイナスリフトinstrument 6本、  
シラトリキュレット2本など、白鳥先生開発のinstrumentをまとめて収納いただけます。

サイナスリフト用instrument

Implatex (Japan)

## シラトリ サイナスリフト instrument

## 特徴

●  $\alpha \cdot \beta$  (アルファ・ベータ)の特徴

小径の先端サイズにより、小さいウインドウからでもアプローチしやすく、さらに、先端がハンドル軸延長上に配置されており(右図)、タクトイルフィールが良く、先端に安定して力を掛けることができ、プレを抑えより安全な剥離操作が可能です。また、先端がハンドル軸延長上に配置されていることにより、下方の剥離操作を小さなハンドルの動き(ローテーションムーブメント)で行うことができます。3方向(洞底内下方/近心/遠心)用にそれぞれ臨床研究から導き出された4種のシャンク形状により、左右のウインドウにアプローチすることができます。

●  $\gamma \cdot \delta$  (ガンマ・デルタ)の特徴

補填材填入時、ウインドウの大きさや補填材の量により太/細を使い分けます。 $\delta$ の円盤状のプッシャーと、 $\gamma$ 両端の槌状のアプリケーターは同じ曲率半径が与えられており、アプリケーター上の補填材を余すことなく洞底内に押し出すことができます。 $\delta$ のフレア状のパッカーは視界を妨げず、補填材の填入状況を確認しながら操作できます。

## ● ローテーションムーブメントがやりやすいハンドル

回転操作のしやすい  $\varnothing 10\text{mm}$ のハンドルを採用しています。初回ロットはインプラテックス30周年特別バージョンの『ITX 30th anniv.』刻印入りです。

## ● 先端ごとにカラーコードを付与

それぞれのinstrument両端には異なるカラーコード(シリコンバンド)が付与されており、操作中でも、見分けやすくなっています。(シリコンバンドもオートクレーブ滅菌可能)

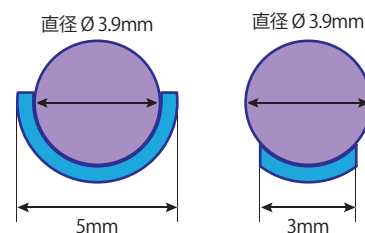
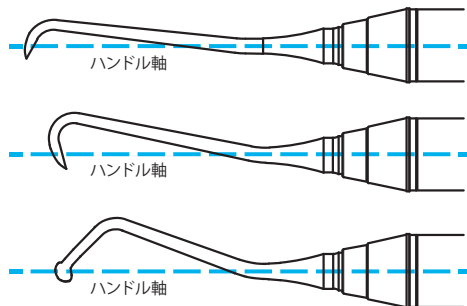

ハンドル径 10mm

使用方法 ( $\alpha \cdot \beta$ )

先端を骨面に押し付けた状態でシュナイダー膜を先端の背で押し上げるように剥離していく。



左右側共通

近心壁:  $\alpha$  (●橙)遠心壁:  $\alpha$  (●赤)

$\alpha$  (アルファ)を用いて、近心壁、および遠心壁を可及的に剥離します。

右側上顎洞:  $\beta$  (●黄緑)左側上顎洞:  $\beta$  (●黄)

$\beta$  (ベータ)を用いて、上顎洞底部を内側壁に向かって剥離していき、ウインドウの上部の高さまでシュナイダー膜が水平になるように挙上します。

使用方法 ( $\gamma \cdot \delta$ )アプリケーター  $\gamma$  (大・●水色)アプリケーター  $\gamma$  (小・●青)

補填材填入時、ウインドウのサイズや補填材の量により大/小を使い分けます。



$\delta$  (デルタ)のフレア状のパッカー(●桃)は視界を妨げず、補填材の填入状況を確認しながら操作できます。

主要・トピック製品

診査診断

外科一般

抜歯・歯周

ティッシュリフト

骨拡大・歯周外科  
骨移植・骨形成レンチドライパー  
補綴技工その他・収納ケース  
衛生材料・矯正

# K2 バージカルサイナスアプローチ

## 侵襲が少なく衝撃も少ない! 新しい骨造成法

本法はラテラルウィンドウテクニックをそのまま歯槽頂（インプラント形成窩）からのアプローチに切替し、専用器具を用いてシュナイダー膜の剥離と挙上を行うテクニックです。人工骨を形成窩から充填することにより、侵襲を抑えた新しい垂直的幅径増大の手法です。



開発協力  
三好敬三先生 (東京都開業)  
白鳥清人先生 (静岡県開業)  
考案・監修

### K2 バージカルサイナスアプローチ

#### セット

商品コード K27

品名 K2サイナスインストゥルメント Basic 3本組C

構成 K2サイナスインストゥルメント#1C  
K2サイナスインストゥルメント#2C  
K2サイナスインストゥルメント#3C

標準価格 28,000 円



#### セット

商品コード K28

品名 K2サイナスインストゥルメント Advance 3本組C

構成 K2サイナスインストゥルメント#4C  
K2サイナスインストゥルメント#5C  
K2サイナスインストゥルメント#6C

標準価格 28,000 円



#### 術式

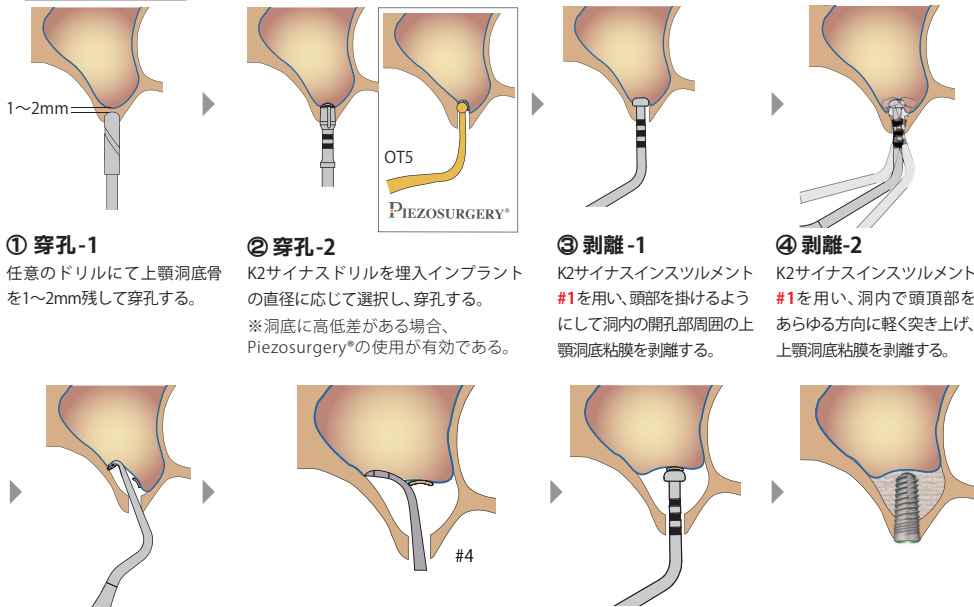

#### ① 穿孔-1

任意のドリルにて上顎洞底骨を1~2mm残して穿孔する。

#### ② 穿孔-2

K2サイナスドリルを埋入インプラントの直径に応じて選択し、穿孔する。  
※洞底に高低差がある場合、Piezosurgery®の使用が有効である。

#### ③ 剥離-1

K2サイナスインストゥルメント #1を用い、頭部を掛けるようにして洞内の開口部周囲の上顎洞底粘膜を剥離する。

#### ④ 剥離-2

K2サイナスインストゥルメント #1を用い、洞内に頭頂部をあらゆる方向に軽く突き上げ、上顎洞底粘膜を剥離する。

#### ⑤ 剥離-3

K2サイナスインストゥルメント #2あるいは#3を用い、先端を骨壁に沿わせながら洞内の各方向への洞底粘膜剥離を広げる。各インストゥルメント先端は左右で方向が異なり、方向に合わせて4種類の先端を使い分ける。

#### ⑥ 剥離-4 (追加剥離)

頬側壁/口蓋側壁の剥離/拡大 → #4

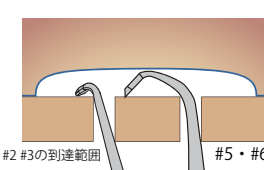

ホール周囲の剥離/拡大 #5・#6

- ・#2、#3では到達できないインプラントホール周囲の広範囲の剥離
- ・インプラント2本埋入時、中間部の洞底膜の剥離

#### ⑦ 計測 (確認)

K2サイナスインストゥルメント #1を用い、剥離によって挙上できる距離を計測・確認する。

#### ⑧ インプラント埋入

必要に応じて補填材を填入の後、適法に従いインプラントを埋入する。

各K2サイナスインストゥルメントの対応形成窩(設計値): 骨厚×骨孔径  
#2、#3: 骨厚4.5mm×φ3mm、骨厚6mm×φ4mm  
#4、#5、#6: 骨厚6mm×φ2.8mm

### ドリル・オーガナイザー



ドリル先端図:  
側面で骨孔を拡大する形状で洞底粘膜の損傷を抑えます。

商品コード 302-36383

品名 K2サイナスドリルφ3 (φ3.0/3.2mm)

標準価格 10,000 円



商品コード 302-36384

品名 K2サイナスドリルφ4 (φ4.0/4.2mm)

標準価格 10,000 円



商品コード 201-80005

品名 カセット#4

標準価格 27,000 円

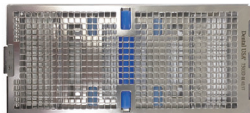

カセット #4は「K2サイナスドリルφ3」および「K2サイナスドリルφ4」の収納箇所はありません。別途ドリルスタンドをご用意ください。

### 単品 標準価格 各 10,000 円

商品コード 302-36501	K2サイナスインストゥルメント #1C	商品コード 302-36501
商品コード 302-36502	K2サイナスインストゥルメント #2C	商品コード 302-36502
商品コード 302-36503	K2サイナスインストゥルメント #3C	商品コード 302-36503
商品コード 302-36504	K2サイナスインストゥルメント #4C	商品コード 302-36504
商品コード 302-36505	K2サイナスインストゥルメント #5C	商品コード 302-36505
商品コード 302-36506	K2サイナスインストゥルメント #6C	商品コード 302-36506



Implatex (Japan)

シラトリキュレット

# インプラント治療を成功に導く抜歯窩掻爬に！ シラトリキュレット

開発協力

白鳥清人先生 (静岡県開業)  
考案・監修  
外科用キュレット



先端がハンドル中心軸の延長線上に位置しており、先端に力をかけやすく、今までにない高い操作性を実現し、不良肉芽の掻爬が容易です。太目のハンドル径や各部のバランスなど術者の使いやすさを追求したキュレットです。

狭小部位や臼歯部にも対応。  
先端刃部をハンドル中心軸の延長線上に配置。  
臼歯部深部でも繊細な操作が可能。

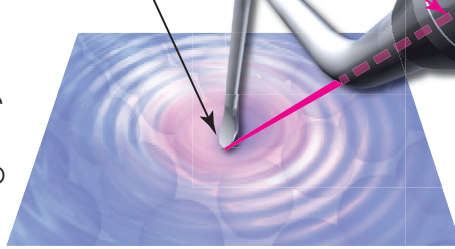

一般的なキュレットはハンドル中心軸の延長線上に先端刃部がなく、力をかけると回転方向に力が逃げてしまう。



商品コード 307-36511  
品名 シラトリキュレット 2.0/2.0mm  
標準価格 10,000円

(共通)  
全長 178mm  
ハンドル長 90mm  
ハンドル径  $\phi$ 9.5mm  
材質: ステンレス

商品コード 307-36512  
品名 シラトリキュレット 3.0/3.0mm  
標準価格 10,000円

インプラント治療に先立って行われる抜歯の手技は、その後のインプラント治療の難易度、成功率、審美性に大きく関係します。抜歯時の不良肉芽の残存は、良好な骨組織と軟組織の治癒の妨げとなるため、不良肉芽を残さず、軟組織を傷つけずに抜歯処置を行うことが重要です。シラトリキュレットは一般的な鋭匙と

異なり、先端がハンドル軸の延長線上に位置しており、さらに $\phi$ 9.5mmと太めのハンドル径や各部と全長のバランスが良好で、骨面を感じやすく、先端の背面で押して肉芽を剥離する際、十分かつ、繊細な力を先端にかけられる操作性の高い外科用キュレットです。

シラトリキュレットを使用した抜歯時の不良肉芽の除去方法

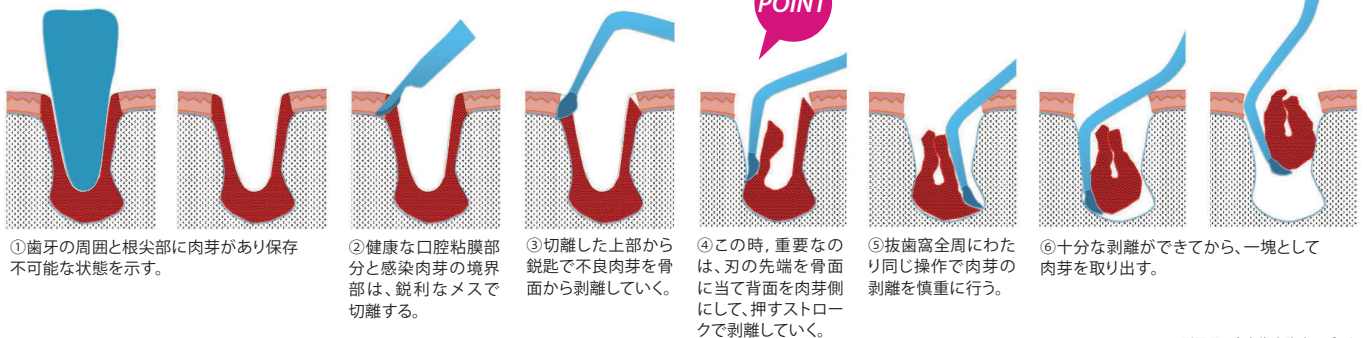

- ① 歯牙の周囲と根尖部に肉芽があり保存不可能な状態を示す。
- ② 健康な口腔粘膜部分と感染肉芽の境界部は、鋭利なメスで切離する。
- ③ 切離した上部から鋭匙で不良肉芽を骨面から剥離していく。
- ④ この時、重要なのは、刃の先端を骨面に当て背面を肉芽側にして、押すストロークで剥離していく。
- ⑤ 抜歯窩全周にわたり同じ操作で肉芽の剥離を慎重に行う。
- ⑥ 十分な剥離ができてから、一塊として肉芽を取り出す。

引用元: 白鳥先生臨床レポート

主要・トピック製品

診査診断

外科一般

抜歯・歯周

ティッシュリフト材

骨拡大・歯周外科  
骨移植・骨形成

レンチドリライバー  
補綴技工

その他・収納ケース  
衛生材料・矯正

stoma hy-light® Stoma (Germany)

hy-light® dark line

マイクロフォーセプス

マイクロサージェリー用として、確実な把持力と高い操作性や精度を持たせたインスツルメント。特に拡大鏡を通した操作でも、正確で繊細な処置が行える特徴を有します。

商品コード 030-08073

品名 クーリー マイクロフォーセプス 0.6mm dark line  
 適応 歯肉用  
 サイズ 先端0.6mm 全長18cm  
 標準価格 76,500 円



商品コード 030-08074

品名 クーリー マイクロフォーセプス 曲 0.6mm dark line  
 適応 歯肉用  
 サイズ 先端0.6mm 全長18cm  
 標準価格 77,000 円



商品コード 030-08075

品名 クーリー マイクロフォーセプス 0.6mm DIA dark line  
 適用 タイピング用  
 サイズ 先端0.6mm 全長18cm  
 標準価格 80,500 円

先端の高精度な合わせが、縫糸糸のすべりをより確実に防ぎます。



先端内側拡大  
 先端部ダイヤモンドコーティング

マイクロニードルホルダー

精密構造を持つ歯周外科用のスプリング式ニードルホルダーです。ラウンド状のハンドル部は操作性に優れ、手の中で操作を行えるため、細かい縫糸による低侵襲な縫合を可能にします。ダイヤモンドコーティングにより、滑りを防止し耐久性を向上させています。

商品コード 030-05071

品名 ズツケリ MC ニードルホルダー 0.6mm 18cm DIA DL  
 サイズ 先端0.6mm 全長18cm 指定縫糸6-0~8-0  
 標準価格 129,000 円



商品コード 030-05070

品名 ズツケリ UF ニードルホルダー 0.5mm 18cm DIA DL  
 サイズ 先端0.5mm 全長18cm 指定縫糸7-0~8-0  
 標準価格 133,000 円



商品コード 030-05081

国内限定品 (柔らかいスプリングでよりしなやかな動きを追求)

品名 バラツケル MC 持針器 曲 0.8mm 18cm DA DL Jspec  
 サイズ 先端0.8mm 全長18cm 指定縫糸5-0~8-0  
 標準価格 128,000 円



商品コード 030-05082

品名 バラツケル MC ニードルホルダー 曲 0.8mm 18cm DIA DL  
 サイズ 先端0.8mm 全長18cm 指定縫糸5-0~8-0  
 標準価格 120,000 円



マイクロシサー 精巧な鋸歯状刃によりスリップを防止し、減張切開時の骨膜切開の際に使いやすいです。

商品コード 030-06051

品名 ゴメル マイクロシサー 曲 16cm dark line  
 サイズ 全長16cm  
 標準価格 95,000 円



ブレードホルダー

商品コード 030-16020

品名 マイクロ スカルペル ブレードホルダー Ø8mm hy-grip DL  
 標準価格 38,500 円



stoma hy-light<sup>†</sup> Stoma (Germany)

マイクロフォーセプス

商品コード 030-08076  
 品名 クーリー マイクロフォーセプス 0.6mm hy-light  
 サイズ 先端0.6mm 全長18cm  
 標準価格 50,500 円



ギザ付 (歯肉用)

商品コード 030-08077  
 品名 クーリー マイクロフォーセプス 曲 0.6mm hy-light  
 サイズ 先端0.6mm 全長18cm  
 標準価格 51,000 円



ギザ付 (歯肉用)

商品コード 030-08078  
 品名 TC マイクロフォーセプス 0.6mm hy-light  
 サイズ 先端0.6mm 全長18cm  
 標準価格 54,000 円



TC タングステン  
カーバイド加工

商品コード 030-08079  
 品名 クーリー マイクロフォーセプス 0.8mm hy-light  
 サイズ 先端0.8mm 全長18cm  
 標準価格 47,500 円



ギザ付 (歯肉用)

商品コード 030-08080  
 品名 クーリー マイクロフォーセプス 曲 0.8mm hy-light  
 サイズ 先端0.8mm 全長18cm  
 標準価格 52,000 円



ギザ付 (歯肉用)

商品コード 030-08081  
 品名 TC マイクロフォーセプス 0.8mm hy-light  
 サイズ 先端0.8mm 全長18cm  
 標準価格 54,000 円



TC タングステン  
カーバイド加工

マイクロニードルホルダー

商品コード 030-05072  
 品名 バラッケル MCニードルホルダー 0.8mm 18cm TC HL  
 サイズ 全長18cm 指定縫合糸5-0~8-0  
 標準価格 91,000 円



TC タングステン  
カーバイド加工

商品コード 030-05073  
 品名 バラッケル MCニードルホルダー 曲 0.8mm 18cm TC HL  
 サイズ 全長18cm 指定縫合糸5-0~8-0  
 標準価格 93,500 円



TC タングステン  
カーバイド加工

商品コード 030-05074  
 品名 ズックリ MCニードルホルダー 0.6mm 18cm TC HL  
 サイズ 全長18cm 指定縫合糸6-0~8-0  
 標準価格 102,000 円



TC タングステン  
カーバイド加工

商品コード 030-05075  
 品名 ズックリ UFニードルホルダー 0.5mm 18cm TC HL  
 サイズ 全長18cm 指定縫合糸7-0~8-0  
 標準価格 106,500 円

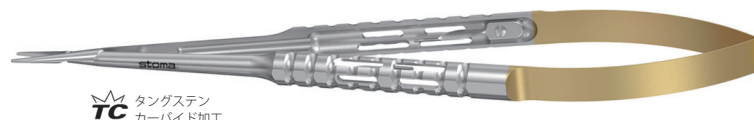

TC タングステン  
カーバイド加工

マイクロシサー

商品コード 030-06049  
 品名 ゴメル マイクロシサー 曲16cm hy-light  
 サイズ 全長16cm  
 標準価格 69,000 円



商品コード 030-06050  
 品名 ズックリ ウルトラファイン シサー 曲16cm HL  
 サイズ 全長16cm  
 標準価格 85,500 円



主要・トピック製品

診査診断

外科一般

抜歯・歯周

ティッシュユパンチ  
グロフト材

骨拡大・歯周外科  
骨移植・骨形成

レンチドライバー  
補綴技工

その他・収納ケース  
衛生材料・矯正

千栄寿先生監修マイクロペリオサージェリーキット

千栄寿先生(せん 歯科医院、CID、SJCD、ITIフェロー、神奈川歯科大学非常勤講師)が監修された精密でクオリティの高いマイクロサージェリー用の器具です。

セット 商品コード sen01

品名	千栄寿先生監修マイクロペリオサージェリーキット
構成	300-32402 持針器 MDS-180 ラチェット付 曲 300-32412 歯肉バサミ MDS-180 ラウンドハンドル 曲 300-32422 ピンセット MDS-180 曲 300-32423 ピンセット MDS-180 リング直 300-32362 ブレードブレイカー 曲 300-14689 マイクロハンドルL 300-13077 ミラートップフロントサーフェイス 3P 12入 300-13120 ミラーハンドル スケール付 ピンク 300-24021 滅菌ケース MS #1
標準価格	426,400円

キット構成 / 単品

商品コード 300-32402 持針器MDS-180ラチェット付 曲 標準価格 83,600円  
先端：0.8mm  
全長：180mm  
指定縫合糸：6-0～8-0  
指定縫合針：Φ0.14～0.33mm



商品コード 300-32422 ピンセットMDS-180 曲 標準価格 74,800円  
先端が点ではなく、面で合わせり繊細な組織、縫合糸を確実に保持します。ハンドル部に開閉距離を一定に保つストッパーがついています。過度な先端の開きと握りこみを防ぎ、スムーズに操作できます。 全長：180mm



商品コード 300-32362 ブレードブレイカー 曲 標準価格 57,200円  
眼科用メスを先端部で挟んで小さく折ります。ハンドルロック機構によりメスを確実に保持し、そのままホルダーとして使用できます。 全長：120mm



商品コード 300-13077 ミラートップフロントサーフェイス3P 12入 標準価格 9,600円  
鏡表面で反射するため、像が二重にならずに鮮明に映ります。また反射率は約98%で明るく見えます。マイクロスコープや拡大鏡下では特に有効です。直接反射式のため、像がダブリません。※チタンコーティング ※耐熱温度 200℃



商品コード 300-24021 滅菌ケースMS #1 標準価格 44,000円  
内径 W267×D159×H16  
外径 W285×D175×H33

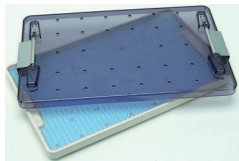

YDM (Japan)



千栄寿先生  
せん 歯科医院  
(神奈川県横須賀市開業)

商品コード 300-32412 歯肉バサミ MDS-180ラウンドハンドル 曲 標準価格 63,800円

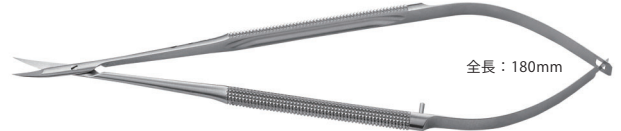

商品コード 300-32423 ピンセットMDS-180リング直 標準価格 74,800円  
保持部に滑り止めの超硬を溶射しており、高い保持力が得られます。 全長：180mm



商品コード 300-14689 マイクロハンドルL 標準価格 18,000円  
ペリオ・インプラント等マイクロサージェリー用ミラー・メスに使用するハンドルです。ハンドル後部を回すだけで、カンタンに着脱ができます。



商品コード 300-13120 ミラーハンドル スケール付 ピンク 標準価格 600円



※ハンドル/材質 POM 耐熱温度 162℃  
※紫外線殺菌不可

マイクロサージェリーキット

歯周外科、インプラント外科におけるあらゆるマイクロサージェリーに応用できるセットです。

セット

商品コード 030-69001

品名	マイクロサージェリーキット
標準価格	424,500円
キット構成(全11点)	<ul style="list-style-type: none"> <li>・030-16009 マイクロスカルペルブレードホルダーΦ8mm hy-grip</li> <li>・030-13021 イクルホトマイクロ hy-grip</li> <li>・030-13011 テワイズ3/3mm hy-grip</li> <li>・030-08076 クリー マイクロフォーセプス 0.6mm hy-light</li> <li>・030-38007 サラマコンフォーセプス hy-grip</li> <li>・030-05074 スツケリ MCニードルホルダー-0.6mm 18cm TC HL</li> <li>・030-06050 スツケリ ウルトラファイン シサー 曲 16cm HL</li> <li>・030-06008 ゴールドマンフォックス曲 鋸歯</li> <li>・030-07045 ボーンスクレイパーΦ8mm</li> <li>・030-31003 ピーラーボーングラフトパッカー/スプーンhy-grip</li> <li>・030-80005 p.i.c.トレイ271×86×34mm</li> </ul>

Stoma (Germany)



Prof. Dr. A. Sculean

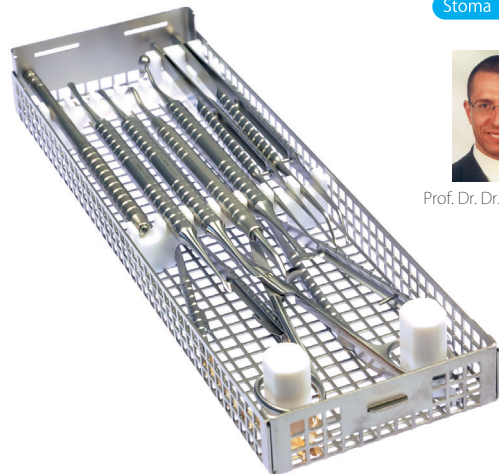

サイナスリフティング用オステオーム

# Sen Ostm

インプラテックス  
オリジナル製品

YDM (Japan)



QRコードから  
センオステオームの  
詳細をご覧ください。



開発協力

千栄寿先生

せん歯科医院 (神奈川県横須賀市開業)

目盛りが4mmから始まることを示す「4」の表示

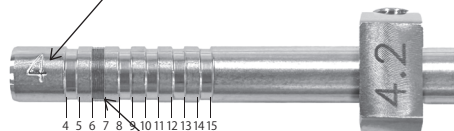

写真はイメージです。

## 千のこだわり Sen Ostm特徴

- オステオーム法の基準となる先端から7mm部を示すラインを付与しています。
- スリーブをストッパー側にスライドさせたときに、必要な深度に固定します。
- ストッパーとスリーブは小判型(短径:6mm)で、中間欠損でも使用しやすくなっています。(下記参照)
- スリーブは軽い力で回転できるので、中間欠損でも、隣接歯と干渉しにくい設計です。
- ストッパーとスリーブを深度設定後、スリーブを前方に移動させ、先端に骨補填材を載せることができます。

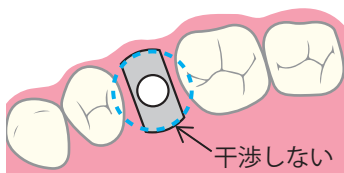

干渉しない Sen Ostm 使用イメージ

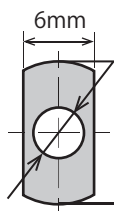

### 小判型のストッパー・スリーブについて

一般的なオステオームのストッパーはドーナツ状をしており、隣接歯に干渉しやすい形状ですが、Sen Ostmのストッパー、スリーブは左図のように小判型にすることで、近遠心的に小径となり、さらに回転可能なのでハンドルの挿入角度に影響されません。

## ストッパーの固定位置とスリーブの使い方(補填材の盛り付け)

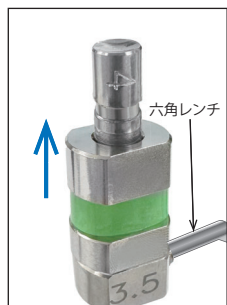

① スリーブ上部が目的の深度(写真は7mmの場合)位置に来るようにずらし、ストッパーを六角レンチを用いて固定する。



② スリーブの長い方(4mm幅)が上に来るようにずらす。



③ 先端の凹部に骨補填材を填入する。



④ スリーブを下げると骨補填材が柱上に築盛される。

⑤ 盛り付けられた骨補填材を崩さない・落とさないように術部に持っていく、槌打により填入～挙上します。

高さ4mmの場合の容量  
 ・3.5 = 約0.038CC  
 ・4.2 = 約0.055CC

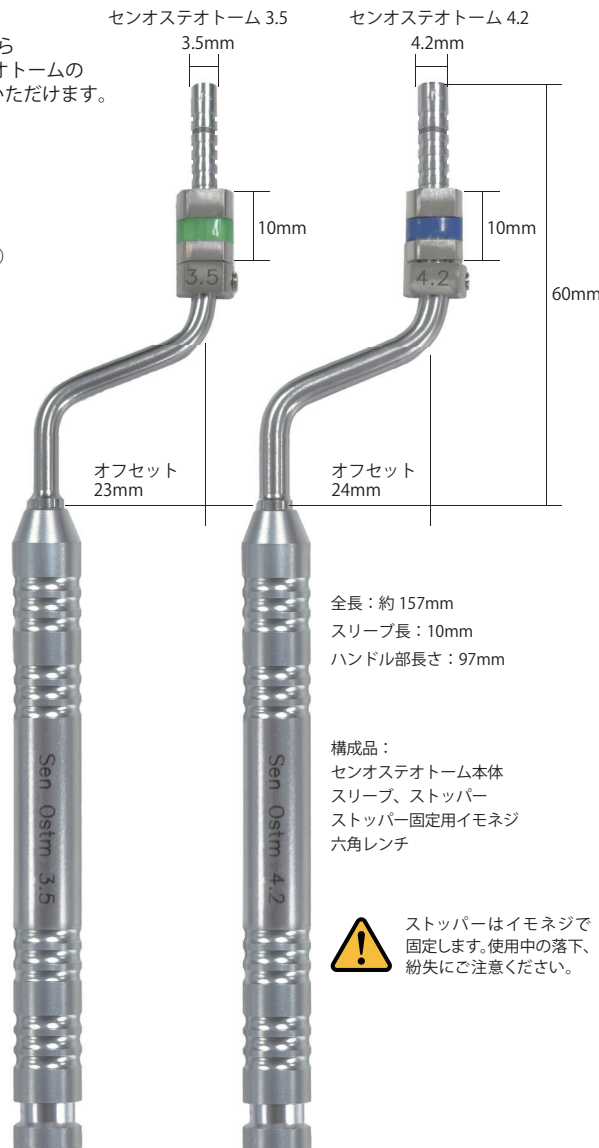

商品コード 308-36300

品名	セン オステオーム 3.5
サイズ	先端径: Ø3.5mm
付属品	ストッパー用 六角レンチ
標準価格	26,000 円

商品コード 308-36301

品名	セン オステオーム 4.2
サイズ	先端径: Ø4.2mm
付属品	ストッパー用 六角レンチ
標準価格	26,000 円

セット 商品コード 308-37000

品名	セン オステオームセット	内容	センオステオーム 3.5/4.2 各1
標準価格	50,000 円		

主要・トピック製品

診査診断

外科一般

抜歯・歯周

ティッシュリフト材

骨拡大・歯周外科  
骨移植・骨形成

レンチドライバー  
補綴技工

その他・収納ケース  
衛生材料・矯正

LED ヘッドライト

## PRISMVUE NF3

プリズムビュー

×2.5  
×5.0S・C・Nシリーズに倍率、タイプがアレンジでき、  
豊富なバリエーションで幅広いニーズにお答えします。

タイプL(眼鏡レンズ付き)

写真はSシリーズ レンズ倍率2.5倍

商品コード 630-10XXX

品名 PRISMVUE NF3 タイプL (眼鏡レンズ付き)

構成 偏向ルーペ 本体一式、専用ケース、レンズクリーニングクロス、予備ストラップ、  
簡易瞳孔測定器、六角レンチ、調整ドライバー、取扱説明書

標準価格 380,000円

※商品コードのXXXは選択されるシリーズ、レンズ倍率、フレームカラーによって異なります。ご注文時にご指定ください。

※眼鏡レンズには高屈折率の非球面レンズを使用しています。度付きレンズにすることもできます(遠近不可)。ご注文時に処方箋をご提出ください。



タイプT(眼鏡レンズ無し)

写真はCシリーズ レンズ倍率3.0倍

商品コード 630-00XXX

品名 PRISMVUE NF3 タイプT (眼鏡レンズ無し)

構成 偏向ルーペ 本体一式、専用ケース、レンズクリーニングクロス、予備ストラップ、交換用ノーズパッド、  
簡易瞳孔測定器、六角レンチ、調整ドライバー、取扱説明書

標準価格 350,000円

※商品コードのXXXは選択されるシリーズ、レンズ倍率、フレームカラーによって異なります。ご注文時にご指定ください。

鼻パッド付け替え(タイプTのみ)



眼鏡併用の有無に合わせて、鼻パッドを変更できます。

	タイプL(眼鏡レンズ付き)						タイプT(眼鏡レンズ無し)					
	Sシリーズ		Cシリーズ		Nシリーズ		Sシリーズ		Cシリーズ		Nシリーズ	
倍率	×2.5	×3.0	×3.0	×3.5	×4.0	×5.0	×2.5	×3.0	×3.0	×3.5	×4.0	×5.0
射出瞳径	6.4mm		4.9mm	4.6mm	4.3mm	4.2mm	6.4mm		4.9mm	4.6mm	4.3mm	4.2mm
重量※1	107g	116g	92g	94g	98g	117g	96g	105g	80g	82g	86g	105g
作業距離(WD)	オーダーメイド (35cm~70cm)											
フレームカラー※2	R:レッド B:ブルー K:ブラック S:シルバー											

※1. レンズ度数により変化、ストラップ別 ※2. フレーム:ナイロン製

フレームカラー



レッド

ブルー

ブラック

シルバー

4色のフレームカラーからお選びいただけます。ご注文時にご指定ください。

## LED ヘッドライト

HOYA Technosurgical (Japan)

## プリズムビューオプション

## LEDライト 充電式のコードレスLEDライトです。光量は5段階の調整が可能です。

DRL-05T

- 独自のレンズデザインにより目に優しい均一な光が得られる
- 取り付けが簡単
- 充電不足になっても充電延長コードによりすぐにチャージ可能

PRISMVUE NF3 への取付例  
プリズムビュー

※取付イメージです。ルーペ・フレーム等は付属しません。



PRISMVUE への取付例

プリズムビュー

※類似機種への取付イメージです。

双眼ルーペのフレームやヘッドバンドへの装着も可能です。(別途取付台が必要です。)

商品コード 630-80004

品名 LEDライト DRL-05'RT(ACP)  
標準価格 248,000円

商品コード 630-80101

品名 DRL用ライト取付台  
標準価格 17,500円

※NF3への取付にはライト取付台が必要です。

## LED ヘッドライト

IMPLATEX インプラテックス  
オリジナル製品

Implatex (Japan)

## プリズムビューオプション

## インプラテックス特別『ルーペ+ライトセット』

インプラテックスオリジナルのライトセットです。

プリズムビュー-NF3と軽量ライト部(34g)とのリーズナブルなライトセットです。



※プリズムビュータイプTへの取付イメージです。

色調	4,000K
照度(距離300mm)	調光Hi:約18,000Lx、調光Lo:約12,500Lx
連続点灯時間	約180分

※ 本品をPRISMVUE NF3へ装着する際は、上記の「DRL用ライト取付台(630-80101)」を使用します。

※ プリズムビューとのセットのみでの販売となります。ライト部単体ではご購入いただけません。

一般的名称: 額帯灯 販売名: LEDヘッドライト ルクス 一般医療機器 届出番号: 13B3X10241000001

品名 インプラテックス特別  
『ルーペ+ライトセット』

標準価格 NF3 タイプLセット 522,500円  
NF3 タイプTセット 492,500円

セット内容 PRISMVUE NF3 タイプL / タイプT  
DRL用ライト取付台  
ITXライトセット for PTX



商品コード 453-00001

品名 ITXライトセット for PTX

セット内容 ライト部(34g:スぺーサー二段の場合)  
電源部  
エネルギー充電セット(単3形4本)  
付属品(スぺーサー、長ネジ30mm×2本)

## LED ヘッドライト

細測電球 (Japan)

## LEDヘッドライト ルクス

創業1938年の電球のパイオニア、細測電球社によるLEDヘッドライトルクスは、軽さ、歯科診療での使いやすさ、耐久性を追求した同社こだわりの製品です。

## 特長

- 21gの超軽量フレーム
  - Hi/Lo二段階に調光可能
  - 使いやすさを追求した設計
  - 故障原因を研究し故障率軽減
  - 倍率1.75倍・2倍の専用レンズ2種付属\*
  - 電池は使いやすいエネルギー付属
  - レンズフレームを摩耗に強い金属化
- \*いずれかのレンズを装着した状態で納品いたします。

## セット

商品コード 452-00005

品名 ルクス LED照明・鏡筒付フレームタイプ マーク2

構成 フレーム、LEDライト・マウント、ルーペ1.75倍、ルーペ2.0倍、電源部、ストラップ、エネルギー電池充電器セット(単三型4本入り)、保護フィルム×3枚、ルーペ着脱用ドライバー、予備ネジ×2本

標準価格 154,000円

色調	4,000K
照度(距離300mm)	調光Hi:約18,000Lx、調光Lo:約12,500Lx
連続点灯時間	約180分

安心の  
医療機器

4色から選べるフレームカラー

青 黒 赤 白



## 単品

商品コード 452-10000

品名 ルクス ルーペ 1.75倍

標準価格 10,000円

レンズ倍率1.75倍 標準焦点距離:33cm



商品コード 452-10001

品名 ルクス ルーペ 2.0倍

標準価格 10,000円

レンズ倍率2.0倍 標準焦点距離:25cm



商品コード 452-10100

品名 ルクス 保護フィルム 10枚

標準価格 4,800円



商品コード 452-10104

品名 ルクス フェイス保護フィルム 5枚

標準価格 6,300円

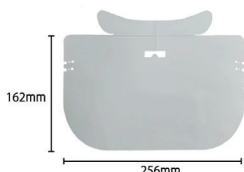

着用イメージ

商品コード 452-10103

品名 ルクス 電源部

標準価格 40,000円

断線しやすい電源ケーブルの取り回しを徹底研究し、故障率を軽減しています。



商品コード 452-10101

品名 ルクス ノーズパッド

用途 交換用

標準価格 2,000円

シリコンチューブ付きも  
ございます。

※上記単品のうち、ルーペ1.75倍、ルーペ2.0倍、電源部、ノーズパッド、保護フィルム×3枚は標準セット(452-00005)に含まれています。

## 口腔内撮影用リングライト

市販\*のデジタルミラーレス一眼カメラに装着できます。

## KNリングライト

口腔内の撮影に適した高照度の照明器具

電球のパイオニア、細測電球社によるKNリングライトは、口腔内の撮影に特化した高照度の照明器具です。小口径のリングライトが口腔内撮影に十分な光を届けます。

## 特長

- 近接撮影(焦点100~300mm)に必要な十分な高い照度で早いシャッタースピード、十分な絞り、低ISO感度での高画質撮影
- 電源ボタンだけでOn/Off
- 電池ケースはフラッシュ接続部に取付
- 電池は信頼のエネルギーが付属
- 電源はカメラと連動しないので動画の撮影にも最適
- 簡単取付



※画像は取付イメージです。  
商品にカメラ本体は含まれません。



細測電球 (Japan)

※対応カメラ機種

- ・1/1.7型 CMOS PENTAX Qシリーズ
- ・4/3型 Live MOS OLYMPUS PEN、OM-D Panasonic LUMIX

商品コード 451-00001

品名 KNリングライト37mm用

標準価格 79,800円

商品コード 451-00002

品名 KNリングライト40.5mm用

標準価格 84,800円

構成

KNリングライト37mmまたは40.5mm、KN接続ケーブル、KN電池ケース、クローズアップレンズ(レンズフィルター)、エネルギー電池充電器セット(単四型電池4本入) 工具(六角レンチ/位置調整用)

## ISQ値測定器

NSK (Japan)

動的歯周組織診査診断装置 **Osseo100+**

Osseo100+は、インプラント体の安定性 (ISQ値/インプラント安定指数) を測定するための機器です。測定ピン「マルチペグ」をインプラント体に挿入し、共振周波数を非接触で測定し、ISQ値として表示します。これにより、インプラントの荷重時期が判断できるようになる為、インプラント治療における施術計画に役立ち、術者をサポートします。



商品コード 350-40001

品名 Osseo 100+ 標準セット  
標準価格 346,000 円

## 構成

Osseo 100+ 本体、マルチペグドライバー、ACアダプター、ACアダプター用プラグ US/JP、ISQ テスター

■ マルチペグは別売です。セットには含まれません。



仕様<Osseo 100+>  
・定格入力: DC5V 1VA  
・重量: 78g  
・バッテリー充電時間: 約3時間 \*2  
・バッテリーの連続使用時間: 約1時間 \*2  
\*使用状況により異なります。

## &lt;ACアダプター&gt;

・定格入力: AC100-240V 50 / 60Hz 0.18A  
・定格出力: DC5.2V 0.8A \*2

## ISQ値測定の3ステップ

1. マルチペグをマルチペグドライバーでインプラント体に装着します。
2. Osseo100+の先端より、磁気パルスを発振。マルチペグとの共振周波数を測定し、安定性を数値で表示します。
3. ISQ値がディスプレイに表示されます。これは、ISQ値の安定性レベル(1~99)を反映しています。ISQ値が高いほど、インプラントの安定性が高いということになります。



商品コード 350-40002

品名 マルチペグドライバー  
標準価格 5,200 円

## Osseo100+用マルチペグ

## 特長

- 様々なインプラントシステムに対応\*1
- 生体にやさしく、耐久性のあるチタン製
- オートクレープ可能 (20回) \*1
- Implant Directインプラント (Legacy / InterActive) 用の他、各種インプラントメーカーに対応可能  
対応マルチペグについて詳しくはメーカーまたは弊社までお問合せください。



品名 マルチペグ  
標準価格 各 5,400 円 材質 チタン

商品コード	品名	対応システム
350-40101	マルチペグ 2	Legacy 3.0/3.2
350-40102	マルチペグ 43	Legacy 3.5/3.7-5.7/7.0
350-40201	マルチペグ 38	Interactive 3.0
350-40202	マルチペグ 29	Interactive 3.4

## i700 オーラルスキャナ (光学印象・口腔内スキャナ)

Medit (Korea)



MEDIT i700はより簡単に、より効率よく扱えるように、スキャナの性能を向上させるとともに、ソフトウェアからプロダクトにいたるまで改良を重ねてきました。小さく軽いスキャナは手に馴染みやすく、長時間使用しても疲れません。本体245gの軽量スリム設計、リモートコントロールボタンで操作も簡便です。

- 高精度スキャン  
高精度スキャンにより細部の再現性が高いので、適合の良い補綴物を作製できます。
- 高速スキャン  
短時間でのスキャンは患者様の負担の軽減、術者の作業効率のアップにつながります。
- 軽量でスリムな本体  
本体重量 245g と軽量でスリムなため、持ちやすく術者の負担が少ない設計になっています。
- リモートコントロールで衛生的  
本体のリモートコントロールボタンでパソコンの画面を操作することができるため、便利かつマウス・キーボード等を衛生的に保てます。

商品コード 510-00001

品名 i700 オーラルスキャナ  
標準価格 2,500,000 円

本体寸法: W248×D44×H47.4mm、本体重量: 約245g、電源電圧: AC100-240V、定格電源電圧: DC9V

口腔内スキャナ

エンビスタ ジャパン

# DEXIS™ IS 3800W



手に収まるコンパクト設計  
実用的な2台目としての選択肢  
ワイヤレス口腔内スキャナ

## Freedom

### 心地よいハンドリング

有線からワイヤレスへ。歯科医院および患者さんを取り巻く環境では、ワイヤレスには多くのメリットがあります。配線が清潔域に触れることなく衛生的になり、スムーズに使用できます。

スタジオF.A.ポルシェとの新たなコラボレーションにより、IS3800Wは時代を超越した人間工学に基づくデザインを採用、軽量でコンパクト、より速い光学印象採得を実現します。

### IS 3800Wで、新しい自由を体感ください。

- 快適なモビリティを実現するワイヤレス口腔内スキャナ
- 軽量でコンパクトな口腔内スキャナ
- 大きなFOVと深い被写界深度による高速でスムーズなスキャン
- 包括的なソリューションでシームレスなオペレーション

## Speed and Accuracy

### Fast Scanモード

フルアーチを30秒でスキャン\*、キャプチャ速度も迅速で、チェアタイムが短縮します。

### スムーズになったスキャン

広範囲FOVと深い被写界深度\*により、多岐にわたる症例に必要な情報が採得できます。

\*-2mm~の被写界深度でチップの中に歯が入ってもスキャンが可能

商品コード 650-10001

品名 IS 3800 スキャナ ワイヤレスモデル

標準価格 3,500,000 円

#### ● 付属品

- ・ ノーマルチップ×1、サイドチップ×1
- ・ ラバーキャップ×1
- ・ バッテリー×2、チャージングステーション
- ・ パワーアダプタ、パワーケーブル
- ・ Wi-Fi ドングル、ソフトウェア
- ・ シェードキャリブレーションユニット

有線モデルの  
IS3700 スキャナも  
取扱いしております。  
詳細はお問い合わせ  
ください。

口腔内スキャナ

Envista ジャパン

# DEXIS™ IS 3800W

## Easy to Use

### 軽量&コンパクト

わずか240グラムで、形状もコンパクト。  
どなたの手にも快適にフィットします。

### ダイナミックな操作性

スキャナ本体の2つのボタンで操作。  
直感的にアクセスできます。

### ジェスチャー モーションコントロール

スキャナ本体を回転すれば、画面上のデジタルモデルが動く  
モーションセンサー装備です。マウスは不要で、手を動かす  
だけでモデルはその動きに従います。

### 交換可能な先端チップ

スキャン最適化のため、3種類のチップがあります。  
チップは110回まで滅菌ができ、経済的です。



### 技術仕様

構成	仕様
センサーテクノロジー	1/2.9 inch CMOS
イルミネーション	LED: レッド、ブルー、グリーン
FOV	16 × 14 mm
被写界深度	-2 ~ +16 mm
曇り止め技術	エアフロー
本体寸法	226 × 38 × 60 mm (先端チップ含)
重量	240 g (バッテリー含)
本体	Input: 5V_5A (バックアップ・ケーブル) 4.2V_3A (バッテリー)
本体充電機	Output 1 (充電ポート): 4.2V_3A Output 2 (バッテリーケーブル): 12V_2.5A
バッテリーチャージャー	Input: 12V_2.5A Output: 4.2V_3A
バックアップケーブル	長さ: 2m
ACアダプター	Model LXCP30A-120: Input: 100-240V~50/60Hz, 500mA Output: 12V 2.5A

### 本体・消耗品

製品名	商品コード	価格(税別)
IS 3800 スキャナ ワイヤレスモデル	650-10001	3,500,000円
IS 3800 ノーマルチップ (5ピース)	650-10101	30,000円
IS 3800 サイドチップ (5ピース)	650-10102	30,000円
IS 3800 ポステリアチップ (5ピース)	650-10103	30,000円
IS 3800 ラバーキャップ (10ピース)	650-10104	20,000円
IS 3800 バッテリー	650-10201	15,000円
IS 3800 チャージングステーション	650-10202	35,000円
IS 3800 バッテリーチャージングステーション	650-10203	45,000円
IS 3800 Wi-Fi ドングル	650-10204	20,000円
IS 3800 パワーアダプタ	650-10205	12,500円
IS 3800 パワーケーブル	650-10206	20,000円
IS 3800 シェードキャリブレーションユニット	650-10207	10,000円
IS 3800 ハンドピース SPCX748 (修理) *1	650-10301	2,500,000円
IS 3800 IOS ノートPC	650-90002	700,000円
IS プロテクト IS 3800 (5年保証)	650-80002	430,000円
IOS フルサポート 5 **2 (5年保証)	650-80003	800,000円
IOS 基本技術料 *1	650-80004	12,500円

\*1:保証期間外における修理等作業については、「基本技術料」が発生し、修理/交換の場合「IS 3800/ハンドピース」の料金をご請求いたします。

\*2:「IOS フルサポート5」は、5年間の保証期間中に落下(衝撃)による無償修理/交換を2回まで含みます。

\* 仕様および外観は製品改良等のため、予告なく変更することがあります。あらかじめご了承ください。

※本品は、光学的に印象を採得し、3D画像をパーソナルコンピューター(PC)に出力・表示させる他、採得した三次元形状データをCAD/CAM装置等の外部機器に出力し、形状情報を利用して歯科修復物・補綴物(インレー、アンレー、ベニヤ、クラウン、5ユニットまでのブリッジ、5ユニットまでのインプラント上部構造)と歯科矯正装置、マウスピース、インプラント用サージカルテンプレートを作製するために用いられます。

IS 3800Wのお問合せ、デモンストレーションの  
お申込みは弊社までご連絡ください。

**TEL.03-5850-8555**(平日9:00~17:00)

主要・トピック製品

診査診断

外科一般

抜歯・歯周

ティッシュアップ材

骨拡大・歯周外科  
骨移植・骨形成

レンチドリライバー  
補綴技工

その他・収納ケース  
衛生材料・矯正

計測器具

YDM (Japan)

X線診断



商品コード 300-36143

品名 X-rayテプスゲージセット(4本組)  
 サイズ Ø2.0mm、深度ライン8-10-13mm  
 標準価格 10,000円 材質 チタン

計測器具

Technika (Japan)

X線診断



品名 テプスゲージ(1入) 標準価格 各2,500円

商品コード	刃部外径	全長
310-11013	Ø1.3	30mm
310-11015	Ø1.5	30mm
310-11019	Ø1.9	30mm
310-11027	Ø2.7	30mm
310-11030	Ø3.0	30mm
310-11032	Ø3.2	30mm
310-11034	Ø3.4	30mm
310-11039	Ø3.9	30mm

穿孔の深さを確認するためのゲージです。  
 ステンレス製 オートクレーブ可。  
 深度ライン8-10-13-15-18-20mm付で、レントゲンに写ります。

計測器具

ACE (USA)

ルーラー

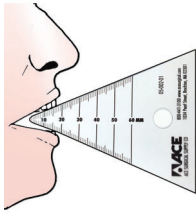

商品コード 020-80007

品名 顎間距離測定ルーラー  
 仕様 オートクレーブ不可  
 標準価格 3,500円

弊社在庫限り

計測器具

山八歯材工業 (Japan)

X線診断

- X線造影性がエナメル質と同等のため、インプラント診断X線撮影時に上部構造のイメージや設計がスムーズに行えます。
- 設計段階でインプラントの正確な設置ができます。
- X線造影剤が均質に分散しています。
- 診断用ステントをそのまま外科用ステントに使用可能です。



品名 スキャニングレジン

商品コード	種類	標準価格
460-00001	粉 (30g) CT3000	2,900円
460-00002	液 (30ml)	2,400円

計測器具

Technika (Japan)

ゲージ

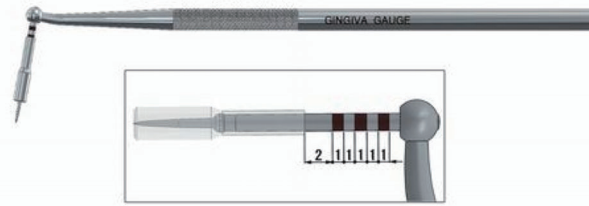

【使用方法】

- (1) 通法に基づき麻酔を行った後、測定針の先端をスリーブで隠した状態で、ゲージを計測部位の歯肉に直角に当てます。
- (2) 軽い力で歯肉を穿孔して測定針の先端が骨に接触するまで押し込みます。
- (3) スリーブを動かさずに静かに測定針を引き抜き、スリーブの後端に表示される歯肉の厚さを読み取ります。

商品コード 310-07002

品名 テクニカ 歯肉ゲージ  
 仕様 深度ライン2-3-4-5-6-7mm  
 標準価格 11,000円

計測器具

ACE (USA)

ルーラー

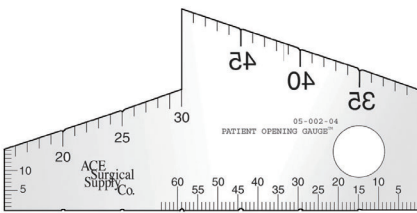

商品コード 020-80019

品名 開口度測定ゲージ ※患者様自ら、ミラーで  
 仕様 オートクレーブ不可 開口の伸展度を測定可能。  
 標準価格 2,000円

弊社在庫限り

計測器具

YDM (Japan)

ゲージ

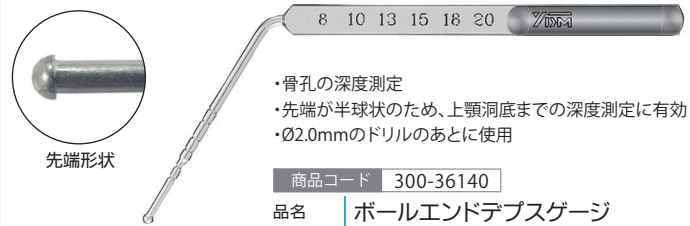

- 骨孔の深度測定
- 先端が半球状のため、上顎洞底までの深度測定に有効
- Ø2.0mmのドリルのあとに使用

商品コード 300-36140

品名 ボールエンドテプスゲージ  
 サイズ Ø1.8mm、全長8.5mm  
 仕様 深度ライン 8-10-13-16-18-20mm  
 標準価格 13,500円

計測器具

Salvin (USA)

カリパー

先端部を開閉して、骨の直径や長さなどを正確に測定します。  
 30°の角度付きです。



商品コード 040-26001

品名 カストロビジョ カリパー ロング30°  
 標準価格 72,000円

口腔内撮影ミラー

YDM (Japan)

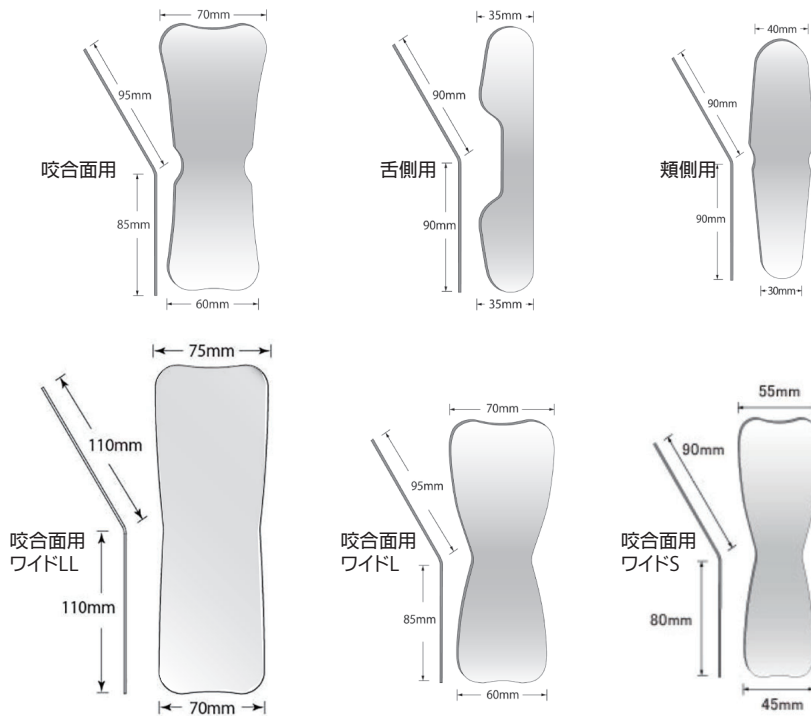

ロジウムメッキで直接反射式のため、像がダブリません。ステンレス製で、破損の心配もなく長期間使用できます。咬合面用、頬側用は大小に、舌側用は左右に両用でき、乳歯列、永久歯列、歯列弓の形状を問わず対応できます。

品名 口腔内撮影ミラー

商品コード	使用部位	標準価格
300-13571	咬合面用	24,900 円
300-13572	舌側用	24,900 円
300-13573	頬側用	24,900 円
300-13578	咬合面用ワイドLL	32,000 円
300-13576	咬合面用ワイドL	24,900 円
300-13577	咬合面用ワイドS	24,900 円
300-13570	3枚組(咬合面・舌側・頬側)	74,700 円



- ・ステンレス製
- ・直接反射式
- ・ロジウムコーティング
- ・反射率約 85%
- ・厚さ 1.2mm
- ・ミラー面 / 片面
- ・オートクレープ可

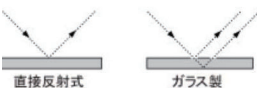

Stoma 社マウスミラーの特徴

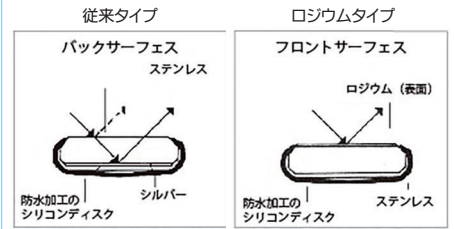

従来の反射方式

反射像が二重にならず目の負担を軽減。マイクロスコープやルーペを使用の治療に適しています。特殊なロジウムコーティングを施しており高反射率で明るい反射像が得られます。カメラ撮影でも視野が明るく、鮮明な画像が得られます。

マウスミラー

Stoma (Germany)



両面ミラー

商品コード	030-11019
品名	メガデュオミラー ロジウム
	平面 Ø22mm 6イリ
標準価格	14,500 円

マウスミラー

Stoma (Germany)



商品コード	030-11018
品名	メガミラー ロジウム
	平面 Ø22mm 12イリ
標準価格	15,000 円

口腔内撮影ミラー SE

YDM (Japan)

薄さ1.2mmで口腔内での取り回しがしやすく、患者様の負担も軽減されます。マージン部・頬粘膜まで確実に撮影できます。ステンレス製なので割れずに安心です。直接反射式なので写った像がダブリません。

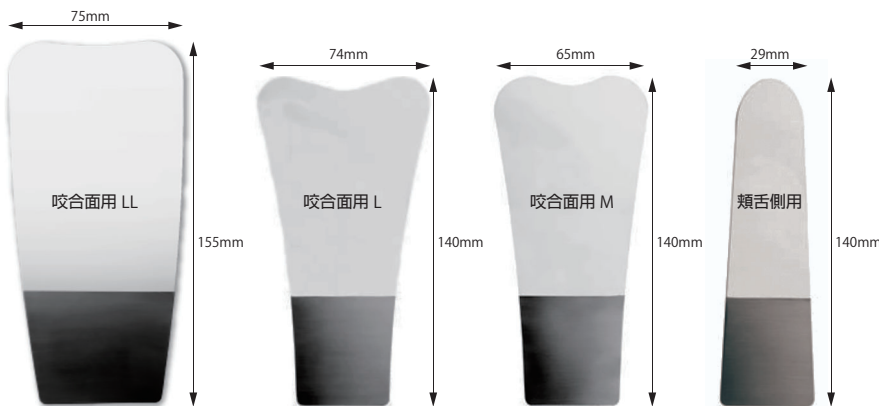

品名 口腔内撮影ミラー

商品コード	品名	標準価格
300-13274	口腔内撮影ミラー-SE 咬合面用LL	8,800 円
300-13272	口腔内撮影ミラー-SE 咬合面用L	8,000 円
300-13273	口腔内撮影ミラー-SE 咬合面用M	8,000 円
300-13271	口腔内撮影ミラー-SE 頬舌側用	8,000 円

- ・ステンレス製
- ・反射率 約 65%
- ・厚さ :1.2mm
- ・ミラー面 : 片面
- ・オートクレープ可

マウスミラー

Stoma (Germany)



商品コード	品名	サイズ	入数	標準価格
030-11009	マウスミラー平面	Ø22mm	12イリ	5,500 円
030-11010		Ø24mm	12イリ	5,500 円

マウスミラー

Stoma (Germany)



商品コード	品名	仕様	標準価格
030-11012	チークリトラクター マウスミラー	コンケーブØ22mm	3,000 円
030-11008		コンケーブØ24mm	3,000 円
030-11013		平面Ø22mm	3,000 円
030-11014		平面Ø24mm	3,000 円

stoma hy-grip® “hy-grip”ハンドルは、エルゴノミクスデザイン、良好な重量バランス、滑りにくい表面形状を備えており、長時間にわたる治療中でも効率的、正確、安全な操作が可能です。拡大鏡または顕微鏡下においても、良好な操作が可能です。清掃しやすいシンプルな表面デザインです。

ミラーアンドプローブハンドル

Stoma (Germany)

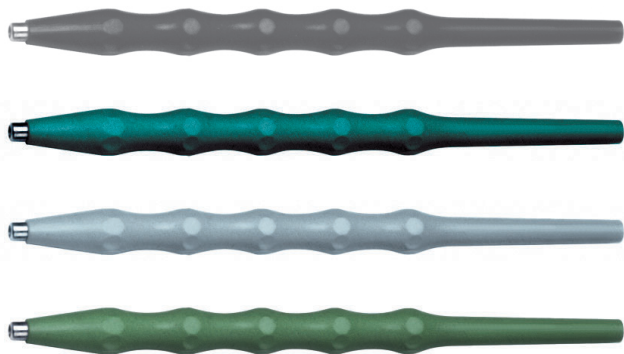

品名 ミラーアンドプローベハンドル

商品コード	カラー	標準価格
030-11021	ストレートグレー	2,000 円
030-11022	青	2,000 円
030-11023	グレー	2,000 円
030-11024	緑	2,000 円

ミラーハンドル

Stoma (Germany)

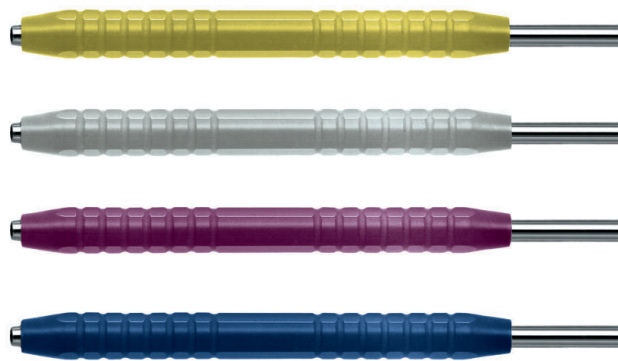

品名 ミラーハンドル Ø10mm

商品コード	カラー	標準価格
030-11025	黄	5,000 円
030-11026	グレー	5,000 円
030-11027	紫	5,000 円
030-11028	紺	5,000 円

ミラーハンドル

Stoma (Germany)

stoma hy-grip®



商品コード 030-37001

品名 ミラーハンドル Ø8mm hy-grip  
標準価格 7,500 円

ミラーハンドル

Stoma (Germany)

stoma hy-grip®



商品コード 030-11003

品名 ミラーハンドル Ø10mm hy-grip  
標準価格 8,000 円

ミラーアンドプローブハンドル

Stoma (Germany)

中空設計のため非常に軽量です。



商品コード 030-11029

品名 ミラーアンドプローベハンドル 中空タイプ Ø8mm  
標準価格 2,500 円

ミラーアンドプローブハンドル

Stoma (Germany)

中空設計のため非常に軽量です。



商品コード 030-11030

品名 ストマフォーム ミラーアンドプローベハンドル 中空タイプ Ø10mm  
標準価格 5,000 円

ミラーハンドル

YDM (Japan)



グリーン

ブルー

ピンク

品名 ミラーハンドル スケール付

商品コード	カラー	標準価格
300-13118	グリーン	600 円
300-13119	ブルー	600 円
300-13120	ピンク	600 円

・ハンドル後部にエンドファイルやリマーの計測ができるスケールが付いています。  
・治療中に長さや大きさを確認する際、スケールを留意する手間が省けて便利です。

ミラーハンドル

YDM (Japan)

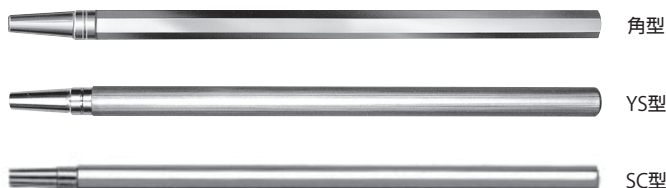

角型

YS型

SC型

品名 ミラーハンドル

商品コード	ハンドル形状	標準価格
300-13121	角型	800 円
300-13128	YS型	800 円
300-13127	SC型	900 円

stoma hy-grip® "hy-grip"ハンドルは、エルゴノミクスデザイン、良好な重量バランス、滑りにくい表面形状を備えており、長時間にわたる治療中でも効率的、正確、安全な操作が可能です。拡大鏡または顕微鏡下においても、良好な操作が可能です。清掃しやすいシンプルな表面デザインです。

カラープローブ ポイント式

YDM (Japan)

インプラントや補綴物を傷つけない樹脂製プローブ

- 測定値が見やすいカラーリングです。
- 先端径は0.45mmと細く、歯周組織への負担を軽減します。
- P.46 YDM製のミラーハンドルに取り付けて使用。コストを抑えられます。(Stoma製品には装着できません)
- オートクレーブ滅菌可。耐熱温度200℃。

品名 カラープローブ ポイント式

商品コード	品番	入数	標準価格
300-23522	#2	5入	6,000円
300-23524	#4	5入	6,000円
300-23525	#5	5入	6,000円



目盛り部分の断面拡大

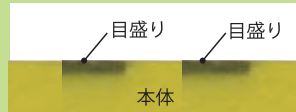

レーザーで刻印された目盛りは本体樹脂内部(80μm)まで浸透しているため、剥がれにくく長持ちします

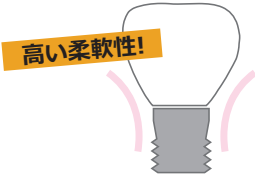

高い柔軟性!

歯頸部のくびれにも「しなって」アクセスするため、インプラントの補綴物にも適します。



#2



#4



#5

ペリオプローブ

Stoma (Germany)

stoma hy-grip®



商品コード	030-15019		
品名	ペリオプローブ PNC/EX3Aイクルホウト hy-grip		
深度ライン	1-2-3- ... -13-14-15mm	ハンドル径	6mm
標準価格	9,500円		

ペリオプローブ

Stoma (Germany)

stoma hy-grip®



商品コード	030-61007		
品名	ペリオプローブ CQ2Nネバース hy-grip		
深度ライン	3-6-9-12mm	ハンドル径	6mm
標準価格	14,500円		

ペリオプローブ

stoma hy-grip®

Stoma (Germany)

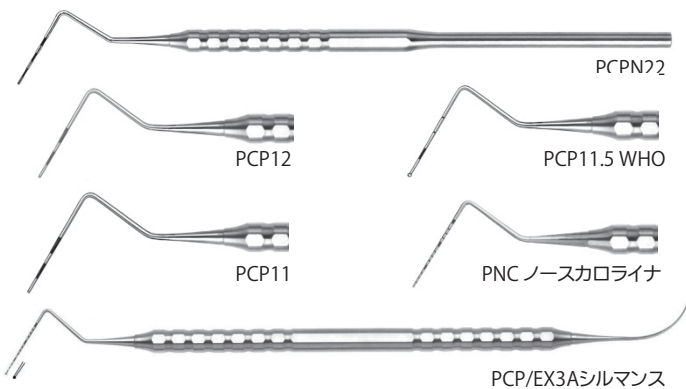

品名	ペリオプローブ hy-grip		ハンドル径	6mm
商品コード	品番	深度ライン	標準価格	
030-61001	PCPN22	2-4-6-8-10-12 mm	7,000円	
030-61002	PCP12	3-6-9-12 mm	7,000円	
030-61003	PCP11.5 WHO	3.5-5.5-8.5-11.5 mm	7,000円	
030-15005	PCP11	3-6-8-11 mm	7,000円	
030-15006	PNCノースカロライナ	1-2-3- ... -13-14-15 mm	7,000円	
030-61006	PCP/EX3Aシルマンス	1-2-3- ... -13-14-15 mm	11,000円	

ペリオプローブチップ

Stoma (Germany)

歯周ポケットプローブ 齶蝕や歯石の探査、ポケット内や根分岐部、修復部の探査に使用します。プローブ用ハンドルに取り付けて使用します。

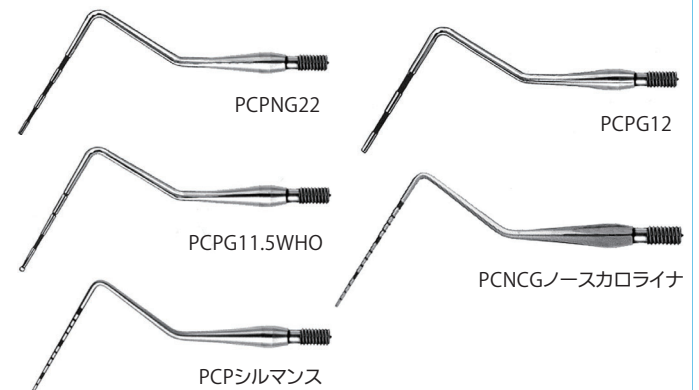

品名	ペリオプローブチップ		深度ライン	標準価格
商品コード	品番	深度ライン	標準価格	
030-61008	PCPNG22	2-4-6-8-10-12 mm	4,500円	
030-61010	PCPG12	3-6-9-12 mm	4,500円	
030-61011	PCPG11.5WHO	3.5-5.5-8.5-11.5 mm	4,500円	
030-61017	PCNCGノースカロライナ	1-2-3- ... -13-14-15 mm	4,500円	
030-61013	PCPシルマンス	1-2-3- ... -13-14-15 mm	5,500円	

主要・トピック製品

診査診断

外科一般

抜歯・歯周

ティッシュリフト材

骨拡大・歯周外科  
骨移植・骨形成

レンチドリライバー  
補綴技工

その他・収納ケース  
衛生材料・矯正

リトラクター

口腔前庭全体をリトラクトする大型鉤

フレキシブルで、軽い力で幅を半分ほどに縮まり、小さな口唇の患者にも、楽に口腔内へ挿入可能です。中央の金属部分がないため、治療や印象採得など中央部からの操作が容易で、上顎のフルブリッジの印象採得も、一人で行うことが可能です。

商品コード 030-03005

品名 リップリトラクター 175×85×35mm  
 サイズ 175×85×35mm  
 標準価格 20,000 円

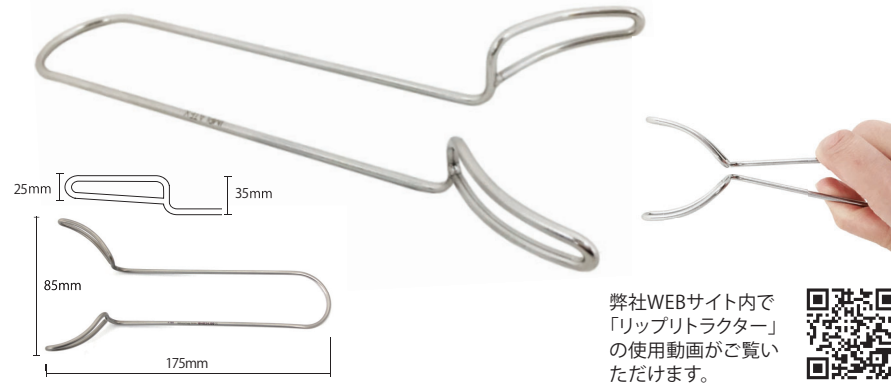
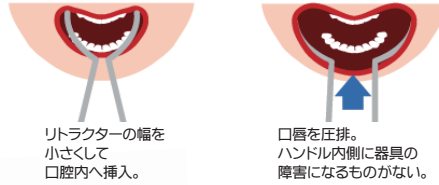

Stoma (Germany)

リトラクター

Salvin (USA)



商品コード 040-19020

品名 ウィーダーリトラクタースモール  
 サイズ 先端幅31mm  
 標準価格 14,000 円

リトラクター

Salvin (USA)



商品コード 040-19021

品名 ウィーダーリトラクターラージ  
 サイズ 先端幅44mm  
 標準価格 14,000 円

リトラクター

Stoma(Germany)

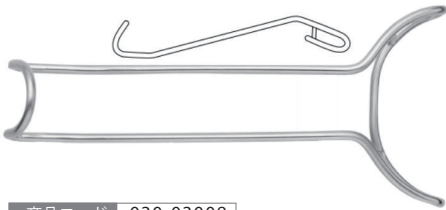

商品コード 030-03008

品名 リップリトラクター バー付 17.5cm  
 サイズ 全長17.5cm  
 標準価格 21,500 円

リトラクター

Stoma (Germany)



商品コード 030-03002

品名 スターベルク リトラクター 14cm  
 サイズ 全長14cm  
 標準価格 5,000 円

口角鉤

YDM (Japan)



商品コード 300-22745

品名 口角鉤 アングルワイダー 2イリ  
 標準価格 9,800 円 樹脂製 材質TPX 耐熱温度 160℃

リトラクター

YDM (Japan)



品名 ティープリトラクターSU型

商品コード	サイズ	標準価格
300-22723	大人用	6,800 円
300-22724	小児用	6,800 円

開口器

Stoma (Germany)

柔軟で弾力のあるシリコーン製のため、快適に開口状態を保つことができます。

商品コード 030-03004

品名 マウスプロップ アダルト  
 サイズ 31×49×22mm  
 標準価格 13,000 円



開口器

開口と舌圧排が同時にできます。

YDM (Japan)

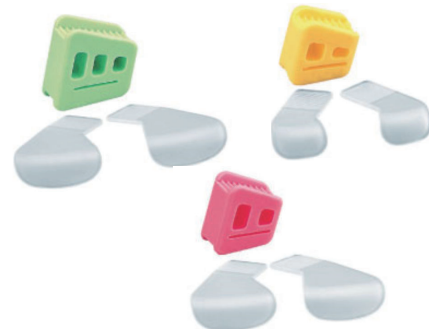

品名 タングガード付開口器

※セット内容/開口器 1入、タングカード (左・右) 各 1入

商品コード	サイズ (mm)	標準価格
300-14676	L 開口器 W40×D34×H17 タングガード W52×D34	6,000 円
300-14677	S 開口器 W35×D29×H16 タングガード W52×D34	6,000 円
300-14678	SS 開口器 W30×D25×H16 タングガード W39×D24	6,000 円

stoma hy-grip® “hy-grip”ハンドルは、エルゴノミクスデザイン、良好な重量バランス、滑りにくい表面形状を備えており、長時間にわたる治療中でも効率的、正確、安全な操作が可能です。拡大鏡または顕微鏡下においても、良好な操作が可能です。清掃しやすいシンプルな表面デザインです。

ティッシュリトラクター

オーラス (Japan)

埋伏歯・インプラント等のオペ時にフラップを浅ギザ刃、頰側を長ネック50mmで確実に保持!  
術野へのアクセスを容易にするスワンネックで、さらに先端部の形態は粘膜骨膜弁の確実な把持展開を可能にします。



商品コード 870-00001  
品名 スワンネックフラップ鉤 45度 巾狭型  
サイズ 全長155mm ギザ刃部幅10mm  
標準価格 29,800 円



使用症例動画

レイマスリトラクター

Salvin (USA)

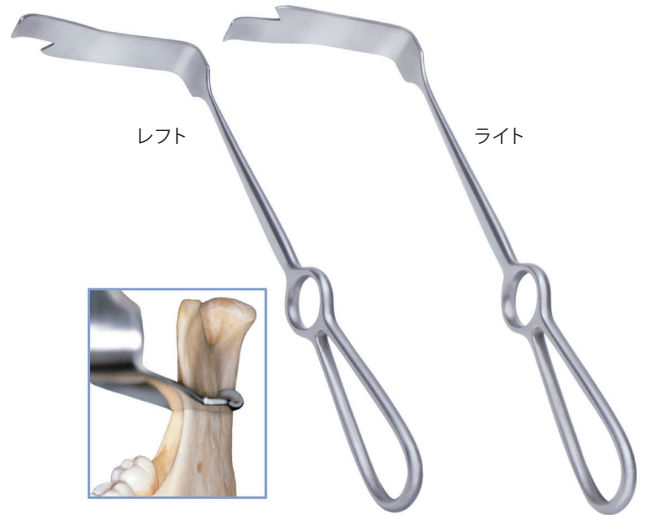

品名 Misch レイマス リトラクター

商品コード	サイズ	標準価格
040-19010	ライト 全長21cm	23,000 円
040-19011	レフト 全長21cm	23,000 円

ティッシュリトラクター

Stoma (Germany)



商品コード 030-04016  
品名 ランゲンベック リトラクター40×11mm  
サイズ 先端40×11mm、全長21.5cm  
標準価格 13,500 円

リトラクター

Stoma (Germany)

外科処置を行う際の、圧排や口角・口唇の保護に有効。  
舌圧子としても使用できます。



商品コード 030-03003  
品名 ケイウッドミネソタ チークリトラクター 15.5cm  
サイズ 全長15.5cm  
標準価格 4,500 円

チークリトラクター

Stoma (Germany)



品名 ミッテルドルフ チークリトラクター

商品コード	サイズ	標準価格
030-04014	先端15×15mm、全長20cm	13,500 円
030-04015	先端20×22mm、全長20cm	14,500 円

チーク・外科的切開用リトラクター

Stoma (Germany)



商品コード 030-13035  
品名 ソンティマー hy-grip  
サイズ 先端15×25mm/11×25mm、全長17cm、ハンドル径8mm  
標準価格 18,000 円

チーク・外科的切開用リトラクター

Stoma (Germany)



品名 コッハー リトラクター

商品コード	サイズ	標準価格
030-04008	先端28mm×7mm、全長22cm	14,000 円
030-04009	先端35mm×11mm、全長22cm	14,000 円
030-04010	先端55mm×11mm、全長22cm	14,000 円

チーク・外科的切開用リトラクター

Stoma (Germany)

下顎に使いやすいショートタイプのリトラクターです。



品名 ヘルクト リトラクター

商品コード	サイズ	標準価格
030-04012	先端35mm×11mm、全長14cm	16,500 円
030-04013	先端55mm×11mm、全長14cm	16,500 円

主要・トピック製品

診査診断

外科一般

抜歯・歯周

ティッシュリトラクター

骨拡大・歯周外科  
骨移植・骨形成

レンチドライバー  
補綴技工

その他・収納ケース  
衛生材料・矯正

stoma hy-grip® “hy-grip”ハンドルは、エルゴノミクスデザイン、良好な重量バランス、滑りにくい表面形状を備えており、長時間にわたる治療中에서도効率的、正確、安全な操作が可能です。拡大鏡または顕微鏡下においても、良好な操作が可能です。清掃しやすいシンプルな表面デザインです。

ブレードホルダー

Stoma (Germany)

軽量のペンシルグリップで、微妙な回転を加えながらのメス操作ができ、小径メス刃先端をコントロールしやすいため、外科処置の細かな作業におすすめです。弊社取扱いブレードホルダーの定番商品です。



stoma hy-grip®



030-16005

Ø 8 mm



030-16010

Ø 10 mm

stoma color-stick®

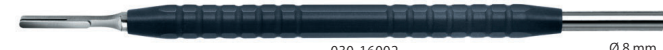

030-16002

Ø 8 mm



030-16011

Ø 10 mm

品名 スカルペルブレードホルダー

商品コード	サイズ	標準価格
030-16005	ハンドル径 8mm	14,000 円
030-16010	ハンドル径 10mm	14,000 円
030-16002	ハンドル径 8mm	10,000 円
030-16011	ハンドル径 10mm	10,000 円

ブレードホルダー

Stoma (Germany)



商品コード 030-16008

品名 スカルペルブレードホルダー

標準価格 2,000 円

ブレードホルダー

stoma hy-grip®

Stoma (Germany)

歯間乳頭を避けた繊細な歯肉切除等に使用します。

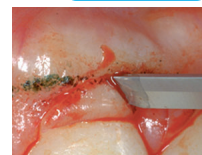

商品コード 030-16009

品名 マイクロスカルペルブレードホルダー Ø8mm hy-grip

標準価格 26,500 円

ブレードホルダー

Stoma (Germany)

ブレードの方向を自由に変えることができ、アクセスが難しい症例にも適応します。一般的な替刃メスを使用します。



stoma hy-grip®

商品コード 030-16001

品名 スイベルスカルペルブレードホルダー hy-grip

サイズ ハンドル径8mm

標準価格 43,500 円

ブレードリムーバー

Stoma (Germany)

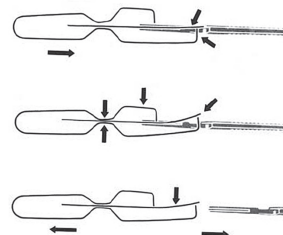

商品コード 030-80001

品名 スカルペルブレードリムーバー

標準価格 4,000 円

剥離子

YDM (Japan)

メスを使用する前の切開線マーキングに使用。



商品コード 300-30020

品名 デイセクター

サイズ 全長14.5cm

標準価格 8,030 円

剥離子

Stoma (Germany)

低侵襲で粘膜を剥離でき、また術野が見やすく操作できるように先端部形状を設計。

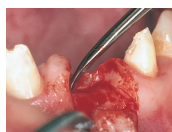

stoma hy-grip®



品名 デワイス

商品コード	サイズ	標準価格
030-13011	先端3mm/3mm、全長17.5cm	17,000 円
030-13012	先端5mm/5mm、全長17.5cm	17,000 円

剥離子

Stoma (Germany)

歯頸部の粘膜骨膜を剥離します。ラウンド状の先端部は、口唇および頬への圧を緩和します。



stoma hy-grip®



品名 モルト

商品コード	品番	サイズ	標準価格
030-13016	#1	先端5mm/8.5mm、全長17cm	16,000 円
030-13018	#2	先端5mm/3mm、全長17cm	16,000 円
030-13020	#3	先端5mm/4mm、全長17cm	16,000 円

stoma hy-grip® “hy-grip”ハンドルは、エルゴノミクスデザイン、良好な重量バランス、滑りにくい表面形状を備えており、長時間にわたる治療中でも効率的、正確、安全な操作が可能です。拡大鏡または顕微鏡下においても、良好な操作が可能です。清掃しやすいシンプルな表面デザインです。

剥離子

Stoma (Germany)

stoma hy-grip®



商品コード 030-13021  
 品名 イケルホウト マイクロ hy-grip  
 サイズ 先端3mm/3mm、全長17.5cm、ハンドル径8mm  
 標準価格 16,500 円

剥離子

Stoma (Germany)

stoma hy-grip®



商品コード 030-13023  
 品名 ブーザー hy-grip  
 サイズ 先端5mm/4mm、全長18cm、ハンドル径8mm  
 標準価格 16,500 円

剥離子

Stoma (Germany)

stoma hy-grip®



商品コード 030-13022  
 品名 フリーア hy-grip  
 サイズ 先端3mm/3mm、全長18cm、ハンドル径8mm  
 標準価格 16,000 円

剥離子

Stoma (Germany)

stoma hy-grip®



商品コード 030-13097  
 品名 カヤット サイナスリフトエレベーター 1.5/1.5mm hy-grip  
 サイズ 先端1.5mm/1.5mm、ハンドル径8mm  
 標準価格 19,000 円

剥離子

Stoma (Germany)

stoma hy-grip®

ランセット状とラウンド状の先端部を組み合わせた骨膜剥離子です。ランセット状の先端部は、歯間乳頭や歯肉辺縁部の剥離に使用します。粘膜を損傷させずに粘膜骨膜弁を展開します。



商品コード 030-13042  
 品名 パルチ ブーザー hy-grip  
 サイズ 先端5mm/3mm、全長17.5cm、ハンドル径8mm  
 標準価格 17,000 円

剥離子

Stoma (Germany)

stoma hy-grip®

ultra fine  
 繊細な組織への外科処置に特化



品名 ズッケリ hy-grip  

商品コード	サイズ	標準価格
030-74000	先端1.5mm/2.0mm、ハンドル径8mm	19,000 円
030-74001	先端2.0mm/2.5mm、ハンドル径8mm	19,000 円

剥離子

Stoma (Germany)

stoma hy-grip®



商品コード 030-13070  
 品名 パペーラエレベーター 2/3mm hy-grip  
 サイズ 先端2mm/3mm、ハンドル径8mm  
 標準価格 17,000 円

剥離子

Stoma (Germany)

stoma hy-grip®



商品コード 030-13026  
 品名 グリックマン hy-grip  
 サイズ 先端4mm/4mm、ハンドル径8mm  
 標準価格 16,000 円

主要・トピック製品

診査診断

外科一般

抜歯・歯周

ティッシュリフト材

骨拡大・歯周外科  
 骨移植・骨形成

レンチドリライバー  
 補綴技工

その他・収納ケース  
 衛生材料・矯正

stoma hy-grip® “hy-grip”ハンドルは、エルゴノミクスデザイン、良好な重量バランス、滑りにくい表面形状を備えており、長時間にわたる治療中でも効率的、正確、安全な操作が可能です。拡大鏡または顕微鏡下においても、良好な操作が可能です。清掃しやすいシンプルな表面デザインです。

剥離子

Stoma (Germany)  
stoma hy-grip®

縫合しやすいように穴が付いた先端部と、ミラーとして使用できるように滑沢に研磨された部分を組み合わせた骨膜剥離子です。

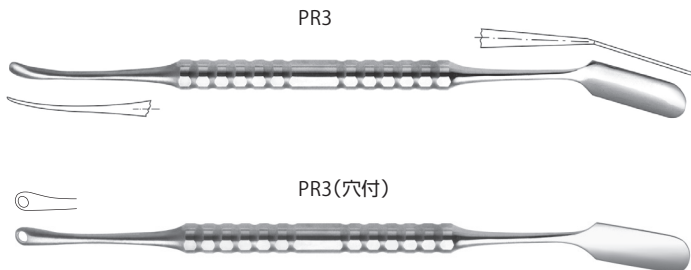

品名 プリチャード hy-grip

商品コード	品番	サイズ (全長はおよそ 17.5~18cm)	標準価格
030-13027	PR3	先端5mm/10.5mm、ハンドル径8mm	16,000 円
030-13030	PR3(穴付)	先端5mm/10.5mm、ハンドル径8mm	20,500 円

剥離子

Stoma (Germany)  
stoma hy-grip®

狭い先端側で粘膜骨膜弁を剥離し、広い先端側で元に戻します。また縫合しやすいように穴がついています。



商品コード 030-13043

品名	パルチ モルト hy-grip
サイズ	先端11mm/8mm、全長18cm
標準価格	19,500 円

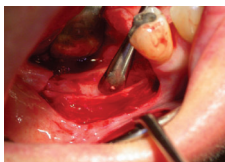

剥離子

Stoma (Germany)  
stoma hy-grip®



商品コード 030-13075

品名	カヤット hy-grip
サイズ	先端5mm/10.5mm
標準価格	16,500 円

剥離子

Stoma (Germany)



商品コード 030-13039

品名	ウィリガー
サイズ	先端6mm、全長12cm
標準価格	6,500 円

剥離子

Stoma (Germany)  
stoma hy-grip®



商品コード 030-13032

品名	エモス hy-grip
サイズ	先端8mm/8mm、ハンドル径8mm
標準価格	17,000 円

剥離子

Stoma (Germany)  
stoma hy-grip®

歯頸部の粘膜骨膜を剥離します。



品名 オブゲザー hy-grip

商品コード	サイズ	標準価格
030-13063	先端6mm、全長18cm	17,000 円
030-13064	先端8mm、全長18cm	17,000 円

剥離子

Stoma (Germany)

歯頸部の粘膜骨膜を剥離します。



品名 オブゲザー

商品コード	サイズ	標準価格
030-13036	先端6mm、全長18cm	15,000 円
030-13037	先端8mm、全長18cm	15,000 円

剥離子

Stoma (Germany)



品名 ウィリガー

商品コード	サイズ	標準価格
030-13040	先端4.5mm、全長16cm	7,500 円
030-13041	先端6mm、全長16cm	7,500 円

## 組合せを自由にする「剥離子オーダーシステム」

ハンドルと先端部を自由に組合わせてオーダーできます。術者の手法に合った組合せで治療がよりスムーズになります。ハンドルは3種類、先端部は30種類からお選びいただけます。

YDM (Japan)

### ハンドル

カラフィー (N)



※長さ / 110mm  
※径 / Ø10.0 ~ 12.0mm  
※材質 / Si 耐熱温度 260℃



丸柄



※長さ / 100mm  
※径 / Ø9.5mm



丸柄 Short



※長さ / 80mm  
※径 / Ø9.5mm



### ご注文方法

組合せ例

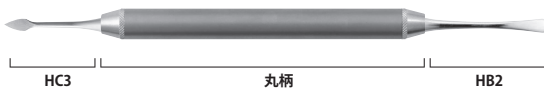

左図(組合せ例)のように  
ハンドル:丸柄(300-15008)  
先端部:HC3、HB2をご選択の場合、  
「剥離子オーダーシステムの  
**丸柄 + HC3 + HB2**」とご指定ください。  
自由な組合せでオーダーいただけます。

商品コード	ハンドル	標準価格
300-15000	カラフィー (N)	14,000 円
300-15008	丸柄	12,000 円
300-15009	丸柄 Short	12,000 円

※標準価格はハンドルに先端部分を2種類組合せたものです。

### 先端部

材質: ステンレス

[骨膜/粘膜]

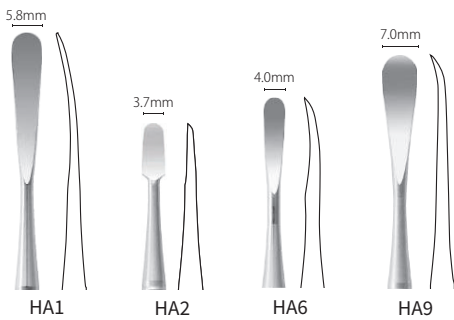

[骨膜/粘膜]

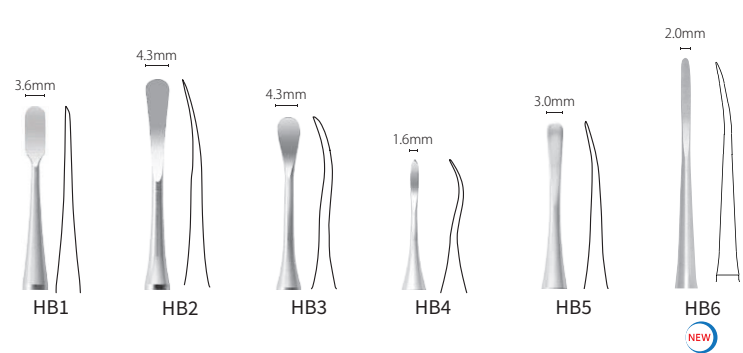

[骨膜/粘膜]

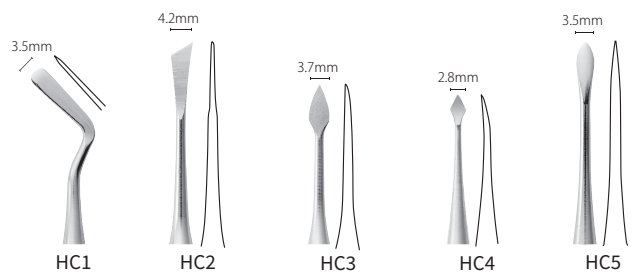
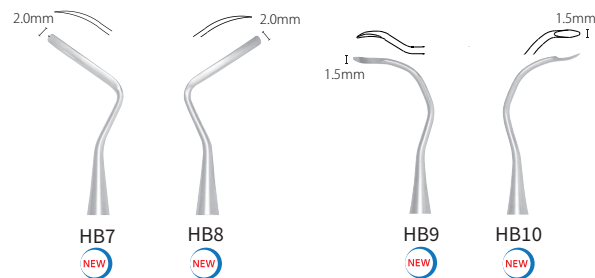

[骨膜/粘膜]

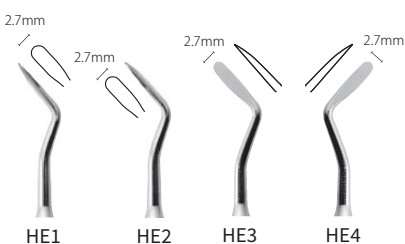

[剥離/搔爬]

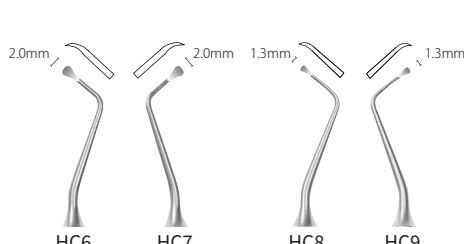

[歯肉排除 圧排]

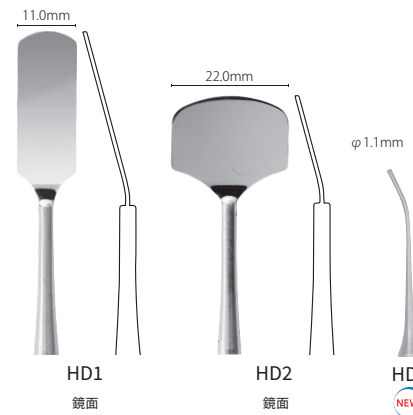

※背面が平ら ※内面が平ら

stoma社製品 特徴

**macro**

従来製品の形状や他の製品に比べ、一歩進んだ要素が織り込まれた特徴・形態をもつマクロ用インスツルメント。

**advanced**

マクロ用インスツルメントとマイクロサージェリー用インスツルメントの中間的な設計で、専門分野での使いやすさを求め改良を施した、おもにマイクロサージェリーに使用するインスツルメント。

**micro**

マイクロサージェリー用として、ティッシュ把持力と、高い操作性や精度を持たせたインスツルメント。特に拡大鏡を通した操作でも、正確で繊細な処置が行える特徴を有します。

**ultra fine**

繊細な組織への外科処置に特化し、拡大鏡やマイクロスコープを通しての操作に適したインスツルメント。特に繊細な動きを求められる先端の設計に特徴を持たせています。

**stoma hy-grip®** "hy-grip"ハンドルは、エルゴノミクスデザイン、良好な重量バランス、滑りにくい表面形状を備えており、長時間にわたる治療中でも効率的、正確、安全な操作が可能です。拡大鏡または顕微鏡下においても、良好な操作が可能です。清掃しやすいシンプルな表面デザインです。

**stoma®**  
With passion for perfection

Made in Germany 



フォーセプス

stoma hy-grip® Stoma (Germany)



030-38002  
直



030-38005  
曲

品名 クリー フォーセプス hy-grip **advanced**

商品コード	形状	サイズ	標準価格
030-38002	直	先端1.3mm、全長17cm	35,500 円
030-38005	曲	先端1.3mm、全長17cm	38,000 円

※タンクステンカーバインド加工



030-38003  
直



030-38006  
曲

品名 フォーセプス TC hy-grip **advanced**

商品コード	形状	サイズ	標準価格
030-38003	直	先端1.3mm、全長17cm	40,000 円
030-38006	曲	先端1.3mm、全長17cm	38,000 円



030-08057  
直

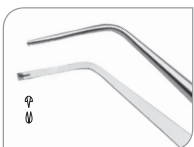

030-38004  
曲

品名 フォーセプス 有鉤 hy-grip **advanced**

商品コード	形状	サイズ	標準価格
030-08057	直・有鉤	先端1.3mm、全長17cm	33,500 円
030-38004	曲・有鉤	先端1.3mm、全長17cm	40,000 円

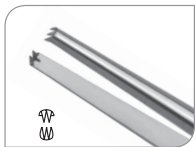

030-08062  
直



030-08063  
曲

品名 マイクロフォーセプス 有鉤 hy-grip **macro**

商品コード	形状	サイズ	標準価格
030-08062	直・有鉤	先端2.6mm、全長17cm	43,500 円

フォーセプス

stoma hy-grip® Stoma (Germany)



商品コード 030-08037

品名 ドベイキー マイクロフォーセプス 1.8mm hy-grip  
サイズ 先端1.8mm、全長17cm  
標準価格 43,000 円



商品コード 030-08039

品名 コレージ マイクロフォーセプス 曲 hy-grip  
サイズ 先端1.8mm、全長17cm  
標準価格 30,500 円



商品コード 030-08068

品名 ティッシュグラスピング/ スーチャーフォーセプス Ø2.0mm hy-grip  
サイズ 先端Ø2.0mm、全長17cm  
標準価格 45,000 円



商品コード 030-38007

品名 サラマ コーン フォーセプス hy-grip  
サイズ 先端Ø1.3mm、全長17cm  
標準価格 45,500 円



stoma hy-grip®

“hy-grip”ハンドルは、エルゴノミクスデザイン、良好な重量バランス、滑りにくい表面形状を備えており、長時間にわたる治療中でも効率的、正確、安全な操作が可能です。拡大鏡または顕微鏡下においても、良好な操作が可能です。清掃しやすいシンプルな表面デザインです。

フォーセプス

Stoma (Germany)



商品コード 030-08013  
 品名 ティセクティングフォーセプス クロスグループ 16cm  
 サイズ 全長16cm  
 標準価格 5,500円

フォーセプス

Stoma (Germany)



※タンステンカーバイド加工

商品コード 030-08015  
 品名 ティセクティングフォーセプス TC  
 サイズ 全長16cm  
 標準価格 24,500円

フォーセプス

Stoma (Germany)



商品コード 030-08055  
 品名 セムケン 曲 12cm  
 サイズ 全長12cm  
 標準価格 5,500円

フォーセプス

Stoma (Germany)

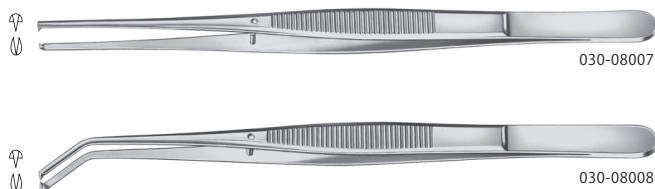

品名 セムケン フォーセプス 有鉤

商品コード	形状	サイズ	標準価格
030-08007	直・有鉤	先端1.5mm、全長15.5cm	5,500円
030-08008	曲・有鉤	先端1.5mm、全長15.5cm	6,500円

フォーセプス

Stoma (Germany)



品名 ドベイキー ツイザー

商品コード	形状	サイズ	標準価格
030-08066	直	先端2mm、全長16cm	15,500円
030-08067	曲	先端2mm、全長16cm	17,000円

マイクロフォーセプス

stoma hy-grip® Stoma (Germany)

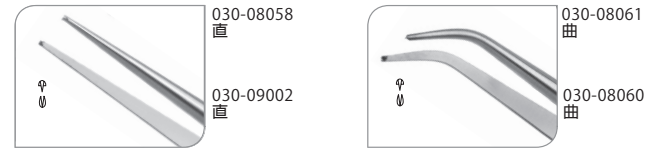

品名 マイクロフォーセプス 有鉤 hy-grip

商品コード	形状	サイズ		標準価格
030-08058	直・有鉤	先端0.6mm	ultra fine	46,500円
030-09002	直・有鉤	先端0.8mm	micro	43,500円
030-08061	曲・有鉤	先端0.6mm	ultra fine	49,000円
030-08060	曲・有鉤	先端0.8mm	micro	44,500円



品名 クーリー マイクロフォーセプス hy-grip

商品コード	形状	サイズ		標準価格
030-08021	直	先端0.6mm	ultra fine	46,500円
030-08019	直	先端0.8mm	micro	43,000円
030-08026	曲	先端0.6mm	ultra fine	47,000円
030-08024	曲	先端0.8mm	micro	47,000円



※タンステンカーバイド加工



品名 マイクロフォーセプス TC hy-grip

商品コード	形状	サイズ		標準価格
030-08031	直	先端0.6mm	ultra fine	49,000円
030-08029	直	先端0.8mm	micro	49,000円
030-08033	曲	先端0.8mm	micro	46,500円

マイクロフォーセプス

stoma hy-grip® Stoma (Germany)



特に大白歯部での作業をしやすくするために角度をつけています。

商品コード 030-08069 micro  
 品名 クーリー シュメルツアイゼン  
 ティッシュフォーセプス Ø0.8mm hy-grip  
 サイズ 先端0.8mm、全長17cm  
 標準価格 46,500円

主要・トピック製品

診査診断

外科一般

抜歯・歯周

ティッシュパンチ  
グロフト材

骨拡大・歯周外科  
骨移植・骨形成

レンチドライバー  
補綴技工

その他・収納ケース  
衛生材料・矯正

stoma hy-grip® “hy-grip”ハンドルは、エルゴノミクスデザイン、良好な重量バランス、滑りにくい表面形状を備えており、長時間にわたる治療中でも効率的、正確、安全な操作が可能です。拡大鏡または顕微鏡下においても、良好な操作が可能です。清掃しやすいシンプルな表面デザインです。

フォーセプス

Stoma (Germany)



品名 アドソン 有鉤

商品コード	形状	サイズ	標準価格
030-08009	有鉤	先端1.5mm、全長12cm	7,500 円
030-08010	有鉤	先端1.5mm、全長15cm	7,500 円

チタン製フォーセプス

YDM (Japan)



商品コード 300-83374

品名	マイクロピンセット アドソンDB32TS2		
サイズ	先端形状:有鉤 全長:120mm 先端幅:1.0mm	材質	チタン
標準価格	20,000 円		

フォーセプス

Stoma (Germany)

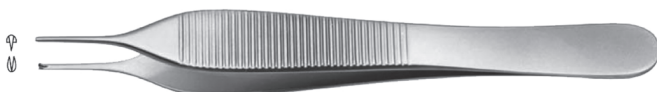

品名 マイクロアドソン 有鉤

商品コード	形状	サイズ	標準価格
030-08011	有鉤	先端0.8mm、全長12cm	9,500 円
030-08012	有鉤	先端0.8mm、全長15cm	11,500 円

※無鉤タイプもございます。

チタン製フォーセプス

幸和ピンセット工業 (Japan)



商品コード 390-00001

品名	TPINチタンピンセット		
サイズ	全長:160mm 先端幅:1.1mm 先端厚さ:0.5mm	材質	チタン
標準価格	10,000 円		

フォーセプス

Stoma (Germany)



※タンステンカーバイド加工

商品コード 030-08047

品名	アドソン 有鉤 TC	
サイズ	先端1.5mm、全長12cm	
標準価格	25,500 円	

チタン製フォーセプス

Salvin (USA)

アバットメントホルダー。補綴用パーツのピックアップ、装着に使用。把持状態で固定され、落下を防止。



商品コード 040-25001

品名	ヘーベル・メルトン アバットメントホルダー チタン	
標準価格	25,000 円	材質   チタン

フォーセプス

Stoma (Germany)



商品コード 030-08054

品名	アドソンブラウン 無鉤 12cm	
サイズ	先端1.5mm、全長12cm	
標準価格	9,500 円	

フォーセプス

YDM (Japan)



商品コード 300-11335

品名	外科ピンセット マッカンドー有鉤	
サイズ	全長15.5cm	
標準価格	8,800 円	

フォーセプス

Stoma (Germany)

スクリュードライバーを口腔内で操作する際、ガイドピンセットを併用すると、より安全に操作できます。様々なインプラントシステムに適しています。アバットメントやカバー・スクリュー着脱時などに使用すると大変便利です。

stoma hy-grip®



商品コード 030-50002

品名	スクリュードライバー用 ガイドピンセット hy-grip	
サイズ	全長17cm	
標準価格	40,000 円	



フォーセプス

YDM (Japan)



商品コード 300-11336

品名	外科ピンセットマッカンドー無鉤	
サイズ	全長15.5cm	
標準価格	8,800 円	

ストマ社製 マイクロシサー/ハサミ 刃部仕上げの種類



**smooth**  
両サイドの刃を滑らかに仕上げています。



**ギザ付 (鋸歯)**  
縫合糸や歯肉が滑らないよう、片刃を精巧な鋸歯状に加工しています。



**SC**  
最小限に外傷を抑えながら切れるよう片刃を剃刀仕上げにし、もう一方の刃を微小な鋸歯状にし滑らないよう仕上げています。刃先加工識別のため片方のフィンガーリングに金メッキが施されています。

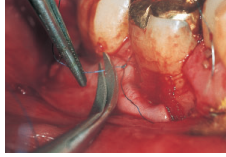

**WC**  
両刃内側にはタングステンカーバイドが溶接されており、その粗造な面により滑らずに使用できます。両方のフィンガーリングに金メッキが施されています。



**TC**  
両刃先端は、タングステンカーバイド製で、正確で鋭利な切れ味が長持ちします。両方のフィンガーリングに金メッキが施されています。

**stoma hy-grip® stoma hy-light®**  
エルゴノミクスデザイン、良好な重量バランス、滑りにくい表面形状を備えており、長時間にわたる治療中でも 効率的、正確、安全な操作が可能です。拡大鏡または顕微鏡下においても、良好な操作が可能です。清掃しやすいシンプルな表面デザインです。また、hy-lightはさらに軽く操作ができるデザインです。

**stoma®**  
With passion for perfection

Made in Germany

主要・トピック製品

診査診断

外科一般

抜歯・歯周

ティッシュリフト材

骨拡大・歯周外科  
骨移植・骨形成

レンチドライバー  
補綴技工

その他・収納ケース  
衛生材料・矯正

マイクロシサー

stoma hy-grip® Stoma (Germany)

精巧な鋸歯状刃によりスリップを防止し、縫合糸の剪断を確実にします。



ギザ付

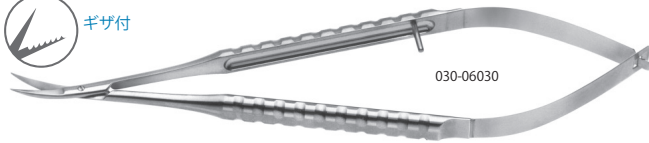

商品コード 030-06030

品名 ゴメル マイクロシサー 曲 16cm hy-grip  
サイズ 全長16cm micro  
標準価格 62,500 円

マイクロシサー

stoma hy-grip® Stoma (Germany)



ギザ付

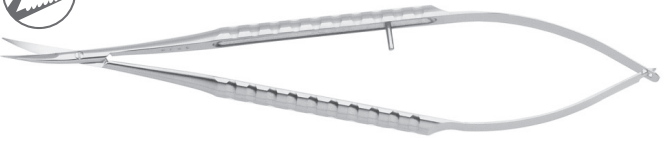

商品コード 030-74002

品名 ズックリ マイクロシサー 曲 16cm  
サイズ 全長16cm micro  
標準価格 68,500 円



マイクロシサー

stoma hy-light® Stoma (Germany)



商品コード 030-06049

品名 ゴメル マイクロシサー 曲 16cm hy-light  
サイズ 全長16cm micro  
標準価格 69,000 円

マイクロシサー

stoma hy-light® Stoma (Germany)

精巧な鋸歯状刃によりスリップを防止し、減張切開時の骨膜切開の際に使いやすいです。



ギザ付



商品コード 030-06051

品名 ゴメル マイクロシサー 曲 16cm dark line  
サイズ 全長16cm micro  
標準価格 95,000 円

マイクロシサー

stoma hy-grip® Stoma (Germany)



商品コード 030-06042

品名 ゴメル シュメルツアイゼン マイクロシサー 16cm  
サイズ 全長16cm micro  
標準価格 64,500 円

マイクロシサー

stoma hy-grip® Stoma (Germany)



ギザ付



商品コード 030-06036

品名 ミニゴメル マイクロシサー 曲 11cm hy-grip  
サイズ 全長11cm micro  
標準価格 66,000 円

マイクロシサー

stoma hy-light® Stoma (Germany)



商品コード 030-06050

品名 ズックリ ウルトラファイン シサー 曲16cm HL  
サイズ 全長16cm micro  
標準価格 85,500 円

ハサミ



ギザ付

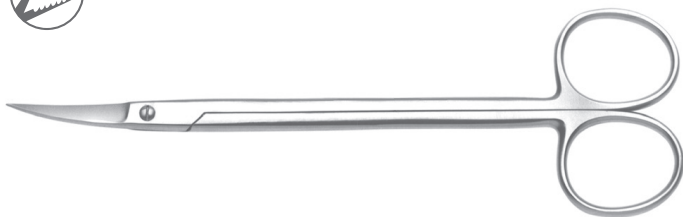

Stoma (Germany)

品名 ケリー 鋸歯

商品コード	形状	形状図	サイズ	標準価格
030-06015	直		全長16cm	13,500 円
030-06014	曲		全長16cm	14,000 円
030-06016	曲		全長18cm	16,000 円
030-06017	アングル		全長16cm	15,000 円
030-06044	曲SC		全長16cm	16,500 円

ハサミ

二重曲線の形状をもつ歯肉ハサミです。この形状により、遠心部での斜め方向の切断も可能です。片刃が細かい鋸歯で、歯肉の薄い部位にも向いています。

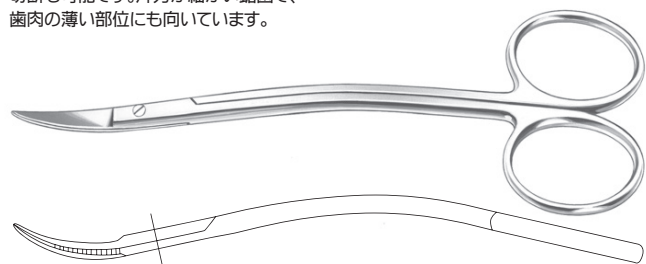

Stoma (Germany)

品名 ラグランジェ シサー

商品コード	サイズ	標準価格
030-06012	全長11.5cm  ギザ付	14,500 円
030-06013	全長11.5cm  SC	20,500 円

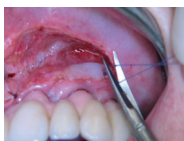

ハサミ



Stoma (Germany)

品名 メツツエンバウム フィーノ TC

商品コード	形状	形状図	サイズ	標準価格
030-06024	直		全長14cm	37,000 円
030-06025	直		全長18cm	38,500 円
030-06041	曲		全長11.5cm	37,000 円
030-06026	曲		全長14cm	38,500 円
030-06027	曲		全長18cm	40,000 円

ハサミ

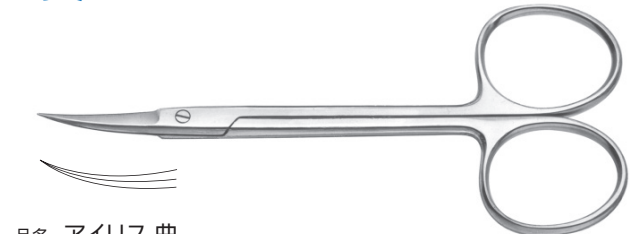

Stoma (Germany)

品名 アイリス 曲

商品コード	形状	サイズ	標準価格
030-06001	曲  smooth	全長11.5cm	11,000 円
030-06002	曲  ギザ付	全長11.5cm	11,000 円
030-06003	曲  SC	全長11.5cm	14,500 円
030-06004	曲  WC	全長11.5cm	23,000 円
030-06005	曲  TC	全長11.5cm	30,000 円

ハサミ

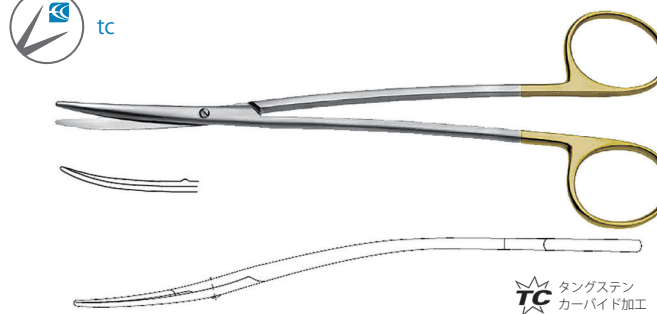

Stoma (Germany)

商品コード 030-06028

品名 メツツエンバウム フィーノ S 曲 鈍 18cm TC  
 サイズ 全長18cm  
 標準価格 45,000 円

ハサミ



Stoma (Germany)

商品コード 030-06047

品名 アイリス TC  
 サイズ 全長11.5cm 形状 | 直  
 標準価格 27,500 円

ハサミ



Stoma (Germany)

商品コード 030-06023

品名 メツツエンバウム 曲  
 サイズ 全長14.5cm  
 標準価格 10,500 円

ハサミ

Stoma (Germany)



品名 ゴールドマンフォックス 曲

商品コード	形状	形状図	サイズ	標準価格
030-06008	曲		全長13cm	12,500 円
030-06009	曲		全長13cm	20,500 円
030-06010	曲		全長13cm	28,500 円
030-06011	曲		全長13cm	36,000 円

ハサミ

YDM (Japan)



商品コード 300-12801

品名 歯肉バサミ ゴールドマンフォックス #1  
 サイズ 全長13cm 刃部 | ギザ付  
 標準価格 17,000 円

ハサミ

YDM (Japan)



商品コード 300-12802

品名 歯肉バサミ ゴールドマンフォックス #2  
 サイズ 全長13cm 刃部 | ギザ付  
 標準価格 17,000 円

ハサミ

Stoma (Germany)

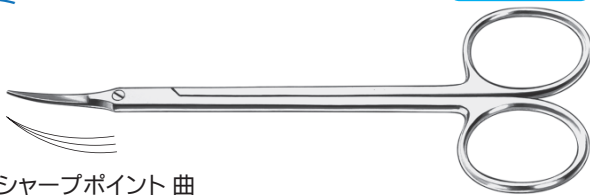

品名 シャープポイント 曲

商品コード	形状	形状図	サイズ	標準価格
030-06006	曲		全長11.5cm	13,500 円
030-06007	曲		全長11.5cm	26,000 円

ハサミ

YDM (Japan)



商品コード 300-29023

品名 歯肉バサミ ラグランジュ  
 サイズ 全長11cm 刃部 | ギザ付  
 標準価格 17,000 円

ハサミ

Stoma (Germany)



品名 ティーン アングル

商品コード	形状	形状図	サイズ	標準価格
030-06018	アングル		全長17cm	16,500 円
030-06019	アングル		全長17cm	21,000 円

ハサミ

YDM (Japan)



品名 歯肉バサミ アイリス

商品コード	形状	サイズ	形状図	標準価格
300-29021	直	全長11.5cm		12,800 円
300-29022	曲	全長11.5cm		12,800 円

ハサミ

Stoma (Germany)

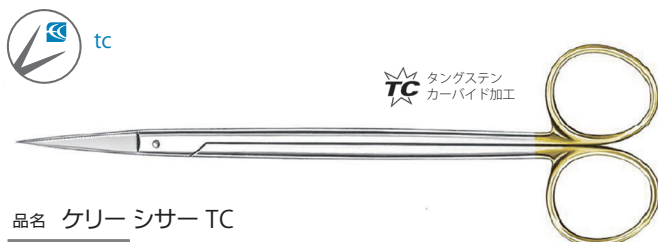

品名 ケリー シサー TC

商品コード	形状	形状図	サイズ	標準価格
030-06045	曲		全長16cm	30,000 円
030-06046	直		全長16cm	26,500 円

ハサミ

YDM (Japan)



柄の部分が長く臼歯部に届きやすくなっています。

商品コード 300-12830

品名 歯肉バサミ ジョセフ  
 サイズ 全長15cm  
 標準価格 14,000 円

主要・トピック製品

診査診断

外科一般

抜歯・歯周

ティッシュパンチ  
グリップト材

骨拡大・歯周外科  
骨移植・骨形成

レンチドライバー  
補綴技工

その他・収納ケース  
衛生材料・矯正

stoma hy-grip® エルゴノミクスデザイン、良好な重量バランス、滑りにくい表面形状を備えており、長時間にわたる治療中でも効率的、正確、安全な操作が可能です。拡大鏡または顕微鏡下においても、良好な操作が可能です。清掃しやすいシンプルな表面デザインです。

持針器

stoma hy-grip® Stoma (Germany)

精密構造を持つ歯周外科用のスプリング式ニードルホルダーです。ラウンド状のハンドル部はとて繊細に動き、手の中で操作を行えるため細い縫合糸による低侵襲な縫合を可能にします。先端部のタングステンカーバイド(超硬合金)加工により、滑りを防止し、耐久性を向上させています。

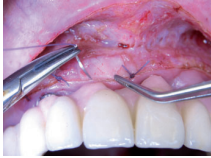

TC タングステンカーバイド加工

品名 バラッケル マイクロニードルホルダー TC (指定縫合糸5-0~8-0)

商品コード	形状	サイズ	標準価格
030-05006	曲	先端0.8mm、全長15cm	micro 83,000円
030-05007	直	先端0.8mm、全長18cm	micro 83,000円
030-05008	曲	先端0.8mm、全長18cm	micro 85,000円

品名 バラッケル ニードルホルダー TC (指定縫合糸5-0~6-0)

商品コード	形状	サイズ	標準価格
030-05001	直	先端1.2mm、全長15cm	advanced 78,000円
030-05002	曲	先端1.2mm、全長15cm	advanced 80,000円
030-05003	直	先端1.2mm、全長18cm	advanced 80,000円
030-05004	曲	先端1.2mm、全長18cm	advanced 82,000円
030-05080	曲	先端1.2mm、全長18cm	J-SPEC 国内限定品 92,000円

持針器

stoma hy-grip® Stoma (Germany)



TC タングステンカーバイド加工

品名 カストロビジョ マイクロニードルホルダー TC (指定縫合糸5-0~8-0)

商品コード	形状	サイズ	標準価格
030-05015	直	先端0.8mm、全長15cm	micro 83,500円
030-05016	曲	先端0.8mm、全長15cm	micro 85,500円
030-05017	直	先端0.8mm、全長18cm	micro 85,500円

品名 カストロビジョ ニードルホルダー TC (指定縫合糸5-0~6-0)

商品コード	形状	サイズ	標準価格
030-05011	直	先端1.2mm、全長15cm	advanced 75,500円
030-05012	曲	先端1.2mm、全長15cm	advanced 77,500円
030-05013	直	先端1.2mm、全長18cm	advanced 77,500円
030-05014	曲	先端1.2mm、全長18cm	advanced 79,500円

持針器

stoma hy-grip® Stoma (Germany)

柔らかいスプリングでよりしなやかな動きを追求



TC タングステンカーバイド加工

商品コード	品名	サイズ	標準価格
030-05009	バラッケル ニードルホルダー-2.0mm 18cm TC	先端2.0mm、全長18cm、指定縫合糸3-0~4-0	macro 80,000円

持針器

stoma hy-grip® Stoma (Germany)



TC タングステンカーバイド加工

商品コード	品名	サイズ	標準価格
030-05065	カストロビジョ ニードルホルダー-2.2mm 15cm TC	先端2.2mm、全長15cm、指定縫合糸3-0~4-0	macro 77,000円

持針器

Stoma (Germany)

小さな縫合針専用の持針器で、挿入の困難な部位や遊離歯肉などの細かな縫合、骨膜縫合に有効です。

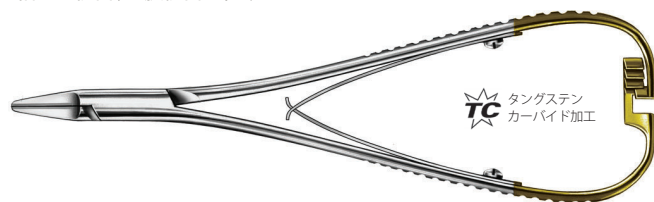

TC タングステンカーバイド加工

品名 リヒテンベルグ ニードルホルダー TC

商品コード	形状	サイズ	標準価格
030-05030	直	先端2mm、全長17cm (指定縫合糸2-0~4-0)	macro 46,000円
030-05031	曲	先端2mm、全長17cm (指定縫合糸2-0~4-0)	macro 46,000円
030-05052	直	先端1.3mm、全長17cm (指定縫合糸3-0~4-0)	advanced 47,000円

持針器

Stoma (Germany)

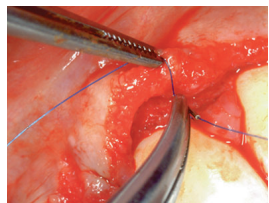

品名 アドバンスドテック ニードルホルダー TC (指定縫合糸3-0~4-0)

商品コード	形状	サイズ	標準価格
030-05056	直	先端2.2mm、全長17cm	macro 55,500円
030-05055	曲	先端2.2mm、全長17cm	macro 56,000円
030-05053	直	先端1.5mm、全長17cm	advanced 59,000円
030-05054	曲	先端1.5mm、全長17cm	advanced 59,000円

持針器

Stoma (Germany)

小さな縫合針専用の持針器で、挿入の困難な部位や遊離歯肉などの細かな縫合、骨膜縫合に有効です。

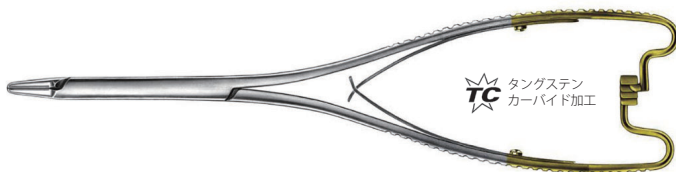

品名 ヘーゼル ニードルホルダー TC (指定縫合糸2-0~4-0)

商品コード	形状	サイズ	標準価格
030-05034	直	先端2mm、全長21cm	macro 51,000円

持針器

Stoma (Germany)

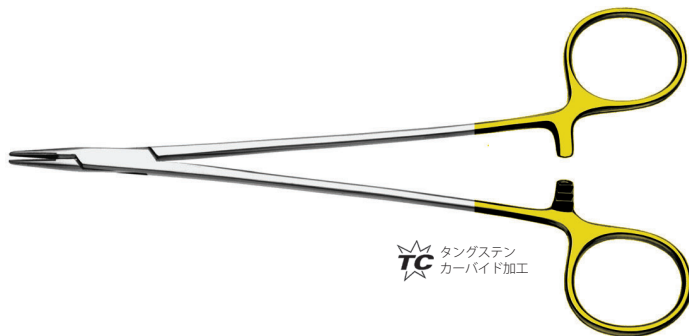

品名 マイクロバスキュラー ニードルホルダー TC (指定縫合糸4-0~5-0)

商品コード	形状	サイズ	標準価格
030-05047	直	先端1.2mm、全長15cm	advanced 46,000円
030-05048	直	先端1.2mm、全長18cm	advanced 44,000円

持針器

Stoma (Germany)



品名 マチュー ニードルホルダー (指定縫合糸2-0~4-0)

商品コード	形状	サイズ	標準価格
030-05060	直	先端2.2mm、全長14cm	macro 20,500円
030-05061	直	先端2.5mm、全長17cm	macro 21,500円



品名 マチュー ニードルホルダー TC (指定縫合糸2-0~4-0)

商品コード	形状	サイズ	標準価格
030-05062	直	先端2.2mm、全長14cm	macro 24,500円
030-05063	直	先端2.5mm、全長17cm	macro 26,000円

持針器

Stoma (Germany)

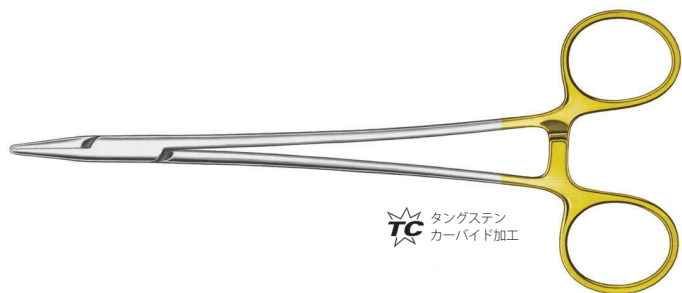

品名 クライルウッド ニードルホルダー TC (指定縫合糸2-0~4-0)

商品コード	形状	サイズ	標準価格
030-05041	直	先端2mm、全長15cm	macro 34,000円
030-05042	直	先端2mm、全長18cm	macro 35,000円

持針器

Stoma (Germany)

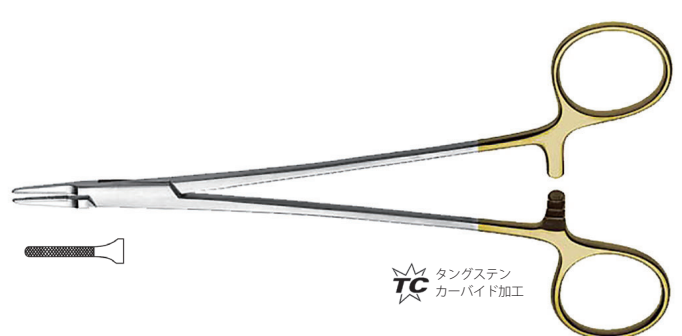

品名 ライダー ニードルホルダー TC (指定縫合糸4-0~5-0)

商品コード	形状	サイズ	標準価格
030-05045	直	先端1.5mm、全長15cm	advanced 41,500円

主要・トピック製品

診査診断

外科一般

抜歯・歯周

ティッシュリフト材

骨拡大・歯周外科  
骨移植・骨形成

レンチドドライバー  
補綴技工

その他・収納ケース  
衛生材料・矯正

鉗子

Stoma (Germany)

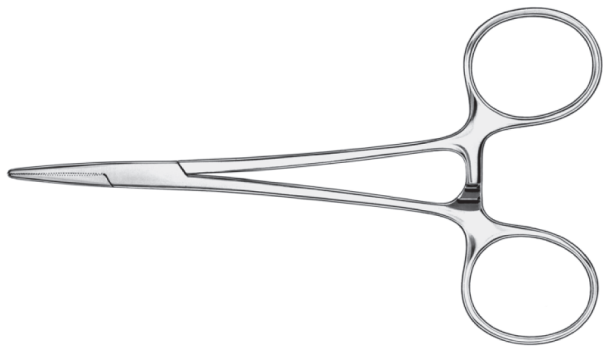

品名 ハルステッドモスキート

商品コード	形状	形状図	サイズ	標準価格
030-02001	直		全長12cm	7,000 円
030-02002	直		全長14cm	7,500 円
030-02003	曲		全長12cm	9,000 円
030-02004	曲		全長14cm	9,500 円
030-02007	曲・有鉤		全長12cm	9,500 円
030-02008	曲・有鉤		全長14cm	9,500 円

鉗子

Stoma (Germany)

柄が長く、臼歯部に届きやすくなっています。

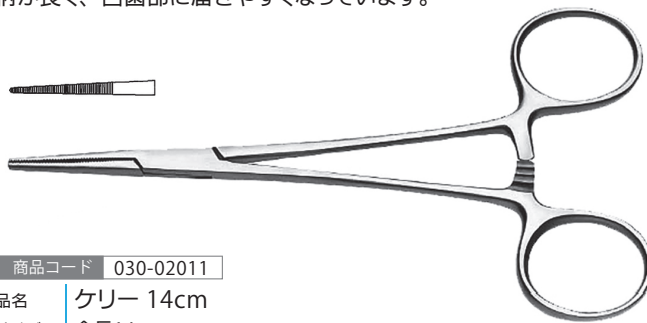

商品コード 030-02011  
 品名 ケリー 14cm  
 サイズ 全長14cm  
 標準価格 9,000 円

鉗子

Stoma (Germany)

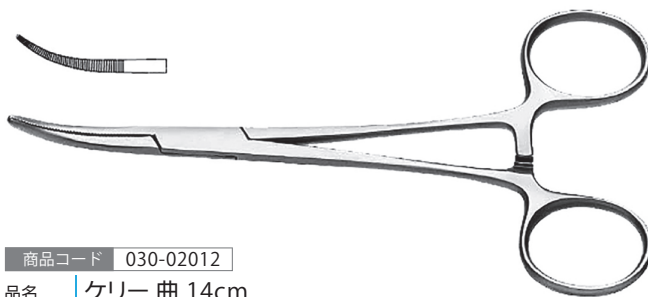

商品コード 030-02012  
 品名 ケリー 曲 14cm  
 サイズ 全長14cm  
 標準価格 9,000 円

鉗子

YDM (Japan)



品名 止血鉗子 モスキート

商品コード	形状	形状図	サイズ	標準価格
300-29001	直		全長12.5cm	11,000 円
300-29002	曲		全長12.5cm	11,000 円

鉗子

YDM (Japan)



商品コード 300-29004  
 品名 止血鉗子 ペアン  
 サイズ 全長14.5cm  
 標準価格 12,000 円

鉗子

Stoma (Germany)



商品コード 030-02017  
 品名 アリス ティッシュグラスピングフォーセプス 15cm  
 サイズ 全長15cm  
 標準価格 16,500 円

鉗子

Stoma (Germany)



品名 バックハウス 穿孔型タオルクランプ  
 商品コード 030-02020 全長 9cm 標準価格 6,500 円  
 030-02019 全長13cm 7,000 円

サージカルマレット

Stoma (Germany)



商品コード 030-12001

品名 サージカルマレット ソリッド Ø20mm 16.5cm 120g  
 サイズ 槌打部直径20mm、全長165mm、重量120g  
 標準価格 21,500 円

サージカルマレット

YDM (Japan)



白色部/材質PTFE

商品コード 300-14672

品名 マレット ユニバーサル  
 サイズ 槌打部直径20mm、頭部幅50mm、全長175.5mm、重量120g  
 標準価格 14,740 円

サージカルマレット

Stoma (Germany)



プラスチックの両端部は交換可能です。  
 030-12010 ミード樹脂部両側スペア 3,500円

商品コード 030-12003

品名 ミード サージカルマレット Ø26mm 18cm 320g  
 サイズ 槌打部直径20mm、全長180mm、重量320g  
 標準価格 26,500 円

サージカルマレット

Salvin (USA)



ヘッドの重さがボーンタックの設置に適した、  
 少し軽量タイプのボーンタック用マレットです。

商品コード 040-90001

品名 ボーンタックマレット  
 サイズ 槌打部直径21mm、全長185mm、重量145g  
 標準価格 14,000 円

サージカルマレット

YDM (Japan)



商品コード 300-15211

品名 マレット外科用ハード  
 仕様 全長180mm、重量220g PFA樹脂  
 標準価格 14,000 円

サージカルマレット

Stoma (Germany)



プラスチックの両端部は交換可能です。  
 030-12009 ピッカーズ樹脂部両側スペア 7,000円

商品コード 030-12005

品名 ピッカーズ サージカルマレット Ø25mm 17cm 210g  
 サイズ 槌打部直径25mm、全長170mm、重量210g  
 標準価格 39,500 円

サージカルマレット

YDM (Japan)



シリコン (Si) ベースのソフトタイプ

商品コード 300-15210

品名 マレット 外科用  
 仕様 重量220g  
 標準価格 14,000 円

サージカルマレット

Stoma (Germany)



商品コード 030-12008

品名 サージカルマレット Ø40mm 24cm 720g  
 サイズ 槌打部直径40mm、全長240mm、重量720g  
 標準価格 38,500 円

主要・トピック製品

診査診断

外科一般

抜歯・歯周

ティッシュリフト材

骨拡大・歯周外科  
 骨移植・骨形成

レンチドリライバー  
 補綴技工

その他・収納ケース  
 衛生材料・矯正

チーム白鳥インプラント外科キット



白鳥 清人先生

高い次元のインプラント外科をするために白鳥先生が選ばれたシラトリキュレット二種を含む全17点の外科器具セットです。

セット

商品コード 030-75001

品名 チーム白鳥インプラント外科キット  
標準価格 552,500円

キット構成 / 単品

商品コード 307-36511

シラトリキュレット 2.0/2.0mm 標準価格 10,000円



商品コード 030-13021

イクルホウト マイクロ hy-grip 標準価格 16,500円

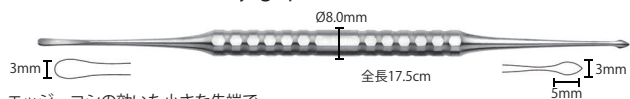

商品コード 030-16010

スカルペルブレードホルダー Ø10mm hy-grip 標準価格 14,000円

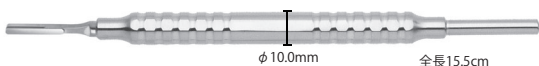

商品コード 030-06009

ゴールドマンフォックス 曲 SC 標準価格 20,500円



商品コード 030-05004

バラツケル ニードルホルダー曲 1.2mm 18cm TC 標準価格 82,000円



商品コード 030-09002

マイクロフォーセプス 有鉤 0.8mm hy-grip 標準価格 43,500円



商品コード 030-08039

コレージュ マイクロフォーセプス 曲 hy-grip 標準価格 30,500円



商品コード 030-37001

ミラーハンドル Ø8mm hy-grip 標準価格 7,500円



Stoma (Germany)

弊社WEBサイトで商品詳細をご覧いただけます。



商品コード 307-36512

シラトリキュレット 3.0/3.0mm 標準価格 10,000円



商品コード 030-13027

プリチャード PR3 hy-grip 標準価格 16,000円

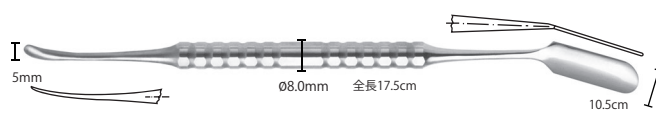

商品コード 030-13032

エモス hy-grip 標準価格 17,000円

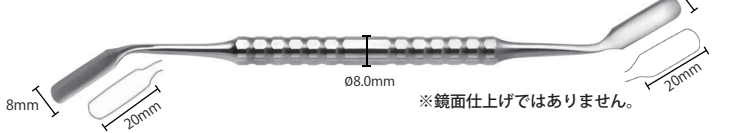

商品コード 030-01003

ベイヤーダブルアクション ラウンド18cm 標準価格 78,000円



商品コード 030-06030

ゴメル マイクロシサー 曲 16cm hy-grip 標準価格 62,500円



商品コード 030-08029

マイクロフォーセプス 0.8mm TC hy-grip 標準価格 49,000円



商品コード 030-15019

ペリオプローブ PNC/EX3Aイクルホウト hy-grip 標準価格 9,500円

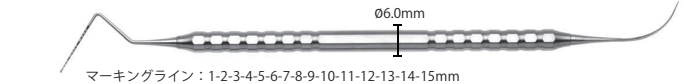

商品コード 030-11019

メガデュオミラー ロジウム平面Ø22mm 6イリ 標準価格 14,500円



※キットは1イリとなります。

商品コード 030-80056

チーム白鳥インプラント外科キットトレイ 標準価格 91,500円  
サイズ：271×175×34mm

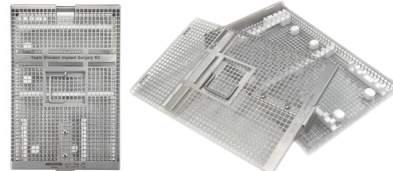

商品写真はイメージです。実際の商品と一部異なります。

Dr. 三好インプラントコンセプト外科キット



三好 敬三先生

Minimal Intervention Concept (MIC) のコンセプトを実現すべく、基本から応用術式まで対応できる外科器具を三好先生にセレクトいただいた全19点のキットです。

セット 商品コード -----

品名 Dr.三好インプラントコンセプト外科キット  
標準価格 549,530 円

キット構成 / 単品

商品コード 030-16010

スカルペルブレードホルダー Ø10mm hy-grip 標準価格 14,000円  
φ 10mm

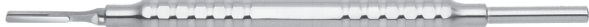

商品コード 030-13021 イクルホウト マイクロ hy-grip 標準価格 16,500円

全長17.5cm



商品コード 030-13016 モルト#1 hy-grip 標準価格 16,000円



商品コード 030-13032 エモス hy-grip 標準価格 17,000円



商品コード 030-05052 リヒテンベルグ ニードルホルダー1.3mm 17cm TC 標準価格 47,000円



商品コード 030-06009 ゴールドマンフォックス 曲 SC 標準価格 20,500円

全長13cm



商品コード 030-02011 ケリー 14cm 標準価格 9,000円



※写真は曲りタイプですが  
キットはストレートタイプとなります。

商品コード 030-01003 ベイヤー ダブルアクション  
ラウンド 18cm  
標準価格 78,000円



商品コード 030-03002 スターンベルグ リトラクター 14cm 標準価格 5,000円

全長14cm



Stoma (Germany)

Implatex (Japan)

弊社WEBサイトで  
商品詳細をご覧  
いただけます。



商品写真はイメージです。  
実際の商品と一部異なります。

商品コード 030-09002

マイクロフォーセプス 有鉤 0.8mm hy-grip 標準価格 43,500円



商品コード 030-08029 マイクロフォーセプス 0.8mm TC hy-grip

標準価格 49,000円



商品コード 030-08039 コーレジ マイクロフォーセプス 曲 hy-grip  
標準価格 30,500円



商品コード 300-30020 デイセクター 標準価格 8,030円

全長14.5cm



商品コード 030-05004 バラックルニードルホルダー曲 1.2mm 18cm TC  
標準価格 82,000円

TC



指定縫合糸 / 5-0~6-0

商品コード 307-36511 シラトリキュレット 2.0/2.0mm 標準価格 10,000円

全長17.8cm



商品コード 307-36512 シラトリキュレット 3.0/3.0mm 標準価格 10,000円

全長17.8cm



商品コード 030-37001 ミラーハンドル Ø8mm hy-grip 標準価格 7,500円

φ8.0mm

商品コード 030-11019

メガデュオミラー ロジウム 平面 φ22mm 6イリ 標準価格 14,500円



※キットは1イリとなります。

商品コード 030-80060

三好インプラントコンセプト  
外科キット用トレイ  
標準価格 71,500円

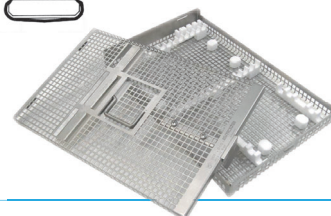

※納品時、Stoma社製品15点は「三好インプラントコンセプト外科Stomaキット」と各種伝票に表示されます。

主要・トピック製品

診査診断

外科一般

抜歯・歯周

ティッシュパン材  
グラフト材

骨拡大・歯周外科  
骨移植・骨形成

レンチドライバ  
補綴技工

その他・収納ケース  
衛生材料・矯正

Prof. 申式 歯周外科キット BASIC



申 基詰教授

基本的な歯周外科手術器具を申教授が厳選。これから歯周外科手術を臨床に取り入れたい方、また現在お使いの器具をビルドアップさせたい先生方にぴったりのトレイ含む全18点の器具セットです。

セット 商品コード 030-46503  
 品名 Prof.申式 歯周外科キットBASIC  
 標準価格 323,500円

キット構成 / 単品

商品コード 030-24005  
 グレーシーキュレット GRC5-6 Ø8mm (黄) 標準価格 8,500円

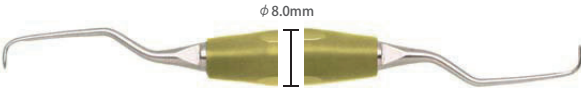

商品コード 030-24007  
 グレーシーキュレット GRC7-8 Ø8mm (緑) 標準価格 8,500円

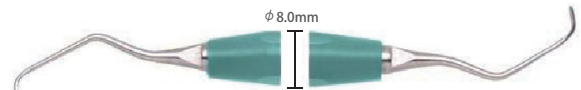

商品コード 030-24011  
 グレーシーキュレット GRC11-12 Ø8mm (紫) 標準価格 8,500円

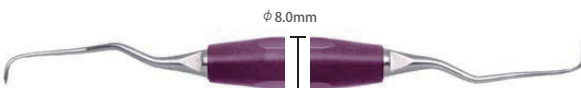

商品コード 030-24013  
 グレーシーキュレット GRC13-14 Ø8mm (青) 標準価格 8,500円

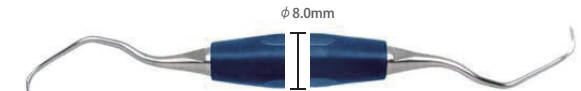

商品コード 030-06009  
 ゴールドマンフォックス 曲 SC  
 標準価格 20,500円



商品コード 030-02004  
 ハルステッド モスキート 曲 14cm  
 標準価格 9,500円



商品コード 030-05041  
 クライルウッド ニードルホルダー  
 2mm 15cm TC 標準価格 34,000円

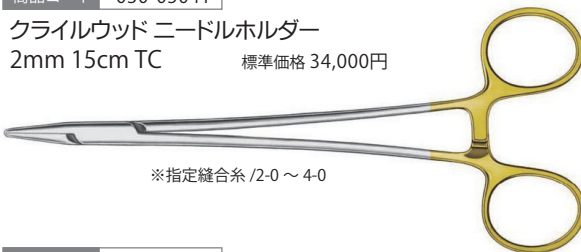

※指定縫合糸 / 2-0 ~ 4-0

商品コード 030-07046  
 ロードス バックアクション36-37hy-grip 標準価格 12,000円

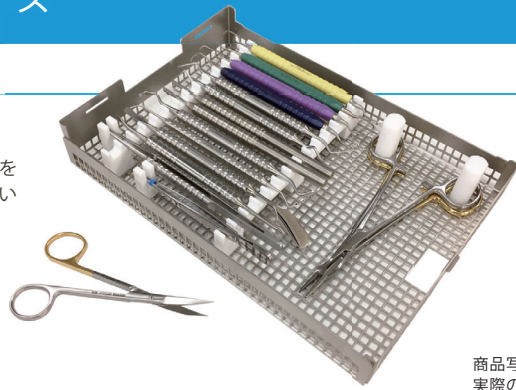

Stoma (Germany)

弊社WEBサイトで商品詳細をご覧ください。



商品写真はイメージです。実際の商品と一部異なります。

商品コード 030-13023 ブーザー hy-grip 標準価格 16,500円



商品コード 030-13027 プリチャード PR3 hy-grip 標準価格 16,000円

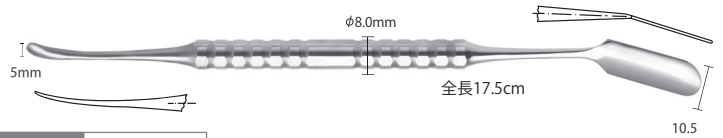

商品コード 030-08055 セムケン 曲12cm 標準価格 5,500円



商品コード 030-38002 クリーフォーセプス hy-grip 標準価格 35,500円



商品コード 030-10011 ヒルシュフェルドファイル3-7 hy-grip 標準価格 13,000円

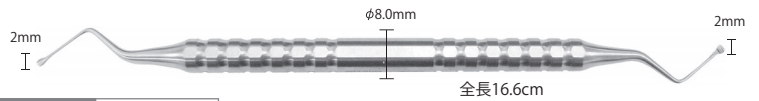

商品コード 030-15019 ペリオプローブPNC / EX3A イクルホウト hy-grip 標準価格 9,500円

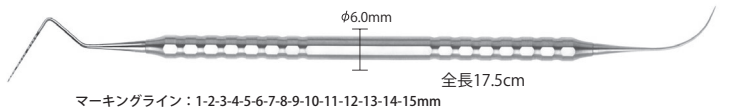

商品コード 030-34001 オーバン 歯肉切除用ナイフ O1-2 hy-grip 標準価格 18,500円

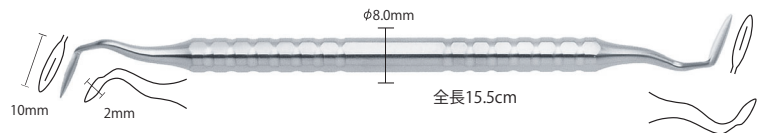

商品コード 030-16005 スカルペルブレードホルダーØ8mm hy-grip 標準価格 14,000円  
 ※「Prof.申式 歯周外科キットBASIC」には2本入となります。

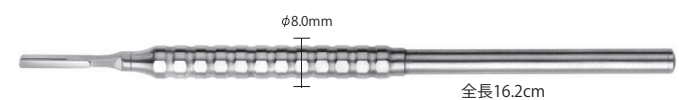

商品コード 030-80019 歯周外科キット(BASIC)トレイ 標準価格 71,000円

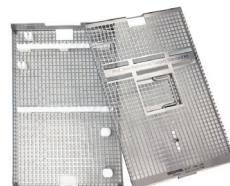

サイズ271×175×34mm

Prof. 申式 歯周外科キット ADVANCE



申基詰教授

より高度な術式をマスターされた、もしくはこれからチャレンジしようという先生方向けのキットです。ペリオ・プラスチックサージェリーや再生療法における繊細なインストゥルメンテーションや縫合操作に適した剥離子や持針器、さらに骨移植操作を容易にする厳選されたインストゥルメントなど、トレイ含む全10点のキットです。

**セット** 商品コード 030-46504  
 品名 Prof.申式 歯周外科キットADVANCE  
 標準価格 375,500円

キット構成 / 単品

商品コード 030-13021 イクルホウト マイクロ hy-grip 標準価格 16,500円

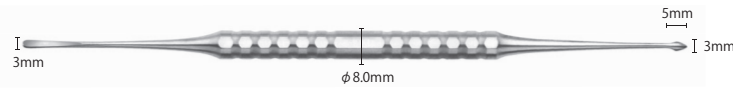

商品コード 030-13058 アレントンネルエレベーター 2/2mm hy-grip 標準価格 23,000円

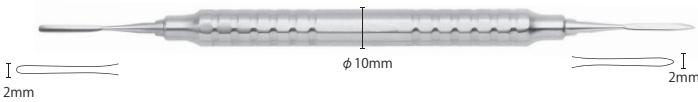

商品コード 030-13059 歯肉切除用ナイフ Ø2/2mm hy-grip 標準価格 23,000円

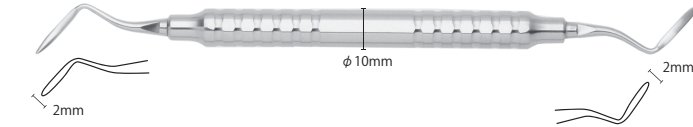

商品コード 030-06030 ゴメル マイクロシサー 曲 16cm hy-grip 標準価格 62,500円



商品コード 030-08021 クーリー マイクロフォーセプス 0.6mm hy-grip 標準価格 46,500円



商品コード 030-31003 ビーラー ボーングラフトパッカー/スプーン hy-grip 標準価格 23,000円

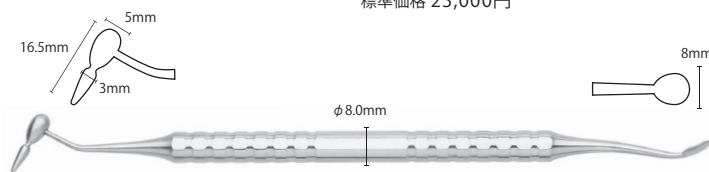

Stoma (Germany)

商品写真はイメージです。実際の商品と一部異なります。

弊社WEBサイトで商品詳細をご覧ください。



商品コード 030-13060 歯肉切除用ナイフ #1 hy-grip 標準価格 23,000円

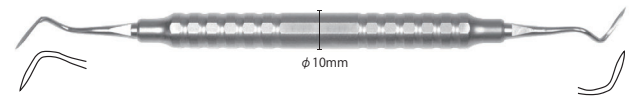

商品コード 030-16009 マイクロスカルペル ブレードホルダー Ø8mm hy-grip 標準価格 26,500円



商品コード 030-05008 パラッセル マイクロ ニードルホルダー 曲0.8mm 18cm TC 標準価格 85,000円



商品コード 030-80020 歯周外科キット(ADVANCE)トレイ 標準価格 46,500円

サイズ : 271×86×34mm

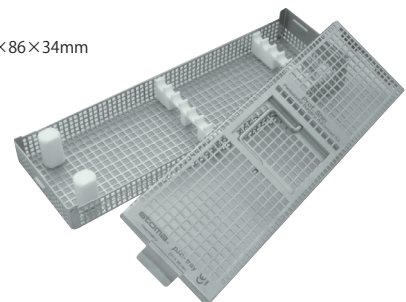

主要・トピック製品

診査診断

外科一般

抜歯・歯周

ティッシュリフト材

骨拡大・歯周外科  
骨移植・骨形成

レンチドライバー  
補綴技工

その他・収納ケース  
衛生材料・矯正

stoma hy-grip®

“hy-grip”ハンドルは、エルゴノミクスデザイン、良好な重量バランス、滑りにくい表面形状を備えており、長時間にわたる治療中でも効率的、正確、安全な操作が可能です。拡大鏡または顕微鏡下においても、良好な操作が可能です。清掃しやすいシンプルな表面デザインです。

シラトリキュレット

Implatex (Japan)



商品コード 307-36511

品名 シラトリキュレット 2.0/2.0mm  
 サイズ 刃部最大径2mm、全長178mm、ハンドル長90mm、ハンドル径9.5mm  
 標準価格 10,000 円



商品コード 307-36512

品名 シラトリキュレット 3.0/3.0mm  
 サイズ 刃部最大径3mm、全長178mm、ハンドル長90mm、ハンドル径9.5mm  
 標準価格 10,000 円

※シラトリキュレットの詳細は P.33 をご覧ください。

キュレット

YDM (Japan)



品名 鋭匙

商品コード	形状	サイズ	標準価格
300-14310	直	全長18.5cm	11,000 円
300-14316	曲ロングネック	全長19cm	11,000 円

キュレット

stoma hy-grip®

Stoma (Germany)



品名 ルーカス キュレット hy-grip

商品コード	先端	サイズ	標準価格
030-23022		先端1.5mm/1.5mm、全長17cm	15,000 円
030-23021		先端2.5mm/2.5mm、全長17cm	15,000 円
030-23019		先端3.0mm/3.0mm、全長17cm	15,000 円
030-23020		先端5.0mm/5.0mm、全長17cm	15,000 円

キュレット

Stoma (Germany)

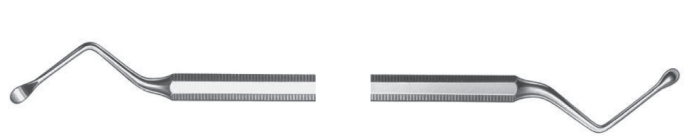

品名 ルーカス キュレット

商品コード	先端	サイズ	標準価格
030-23001		先端1.5mm/1.5mm、全長17cm	5,500 円
030-23002		先端2.5mm/2.5mm、全長17cm	5,500 円
030-23003		先端3.0mm/3.0mm、全長17cm	5,500 円

キュレット

Stoma (Germany)

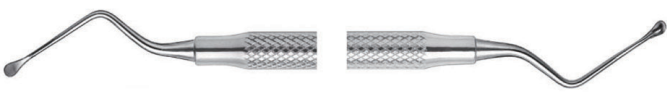

品名 ルーカス キュレット ラウンドハンドル

商品コード	先端	サイズ	標準価格
030-23025		先端1.5mm/1.5mm、全長17cm	5,500 円
030-23004		先端2.5mm/2.5mm、全長17cm	5,500 円
030-23005		先端3.0mm/3.0mm、全長17cm	5,500 円

キュレット

Stoma (Germany)



品名 ウィル キュレットカップ

商品コード	先端	サイズ	標準価格
030-23015		先端2.5mm/2.5mm、全長17cm	6,500 円
030-23016		先端3.0mm/3.0mm、全長17cm	6,500 円
030-23017		先端3.5mm/3.5mm、全長17cm	6,500 円

キュレット

Stoma (Germany)

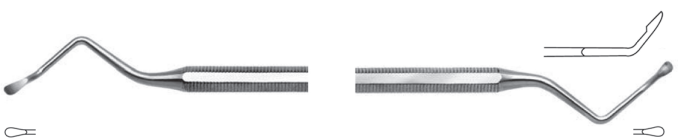

商品コード 030-23018

品名 ウィル キュレット  
 サイズ 先端2.5mm/2.5mm、ハンドル径5.5mm  
 標準価格 6,000 円

キュレット

Stoma (Germany)



品名 ヘミングウェイ キュレットカップ

商品コード	先端	サイズ	標準価格
030-23009		先端2.5mm/2.5mm、全長17.5cm	7,500 円
030-23010		先端3.0mm/3.0mm、全長17.5cm	7,500 円
030-23011		先端3.5mm/3.5mm、全長17.5cm	7,500 円
030-23012		先端4.5mm/4.5mm、全長17.5cm	7,500 円

ミニラクスエーターキット

歯根に適應するよう解剖学的に湾曲した刃をしています。わずかな回転運動で歯周靭帯切断ができ、骨損傷が最小限に抑えられ、インプラントのための良好な歯槽骨の保全が可能です。また抜歯窩の損傷が少なく済みます。

Stoma (Germany)



セット

商品コード	030-47006
品名	ミニラクスエーターキット1
構成	ミニラクスエーター 近心用 2.5mm ミニラクスエーター 遠心用 2.5mm ミニラクスエーター 4mm ミニラクスエーター 2.5mm ミニラクスエーター トレイ
標準価格	86,000 円

セット

商品コード	030-47010
品名	ミニラクスエーターキット2
構成	ミニラクスエーター 近心用 5mm ミニラクスエーター 遠心用 5mm ミニラクスエーター 4mm ミニラクスエーター 5mm ミニラクスエーター トレイ
標準価格	86,000 円

単品

近心側

歯牙長軸方向に対し真直ぐ挿入。歯牙に沿わせ歯槽骨を圧迫しながら、歯周靭帯を切り進めます。根長の3分の2程度切断すると、楔効果で歯牙を脱臼できます。



品名 ミニラクスエーター近心用

商品コード	形状	サイズ	標準価格
030-47002	直	先端2.5mm、全長14cm	16,000 円
030-47007	直	先端5mm、全長14cm	16,000 円

遠心側

歯牙が固定されたままの場合、遠心側も同様の操作をします。



品名 ミニラクスエーター遠心用

商品コード	形状	サイズ	標準価格
030-47003	直	先端2.5mm、全長14cm	16,000 円
030-47008	直	先端5mm、全長14cm	16,000 円



品名 ミニラクスエーター

商品コード	形状	サイズ	標準価格
030-47004	直	先端4mm、全長14cm	16,000 円
030-47005	直	先端2.5mm、全長14cm	16,000 円
030-47009	直	先端5mm、全長14cm	16,000 円
030-47011	曲レフト	先端2.5mm、全長14cm	16,000 円
030-47012	曲ライト	先端2.5mm、全長14cm	16,000 円

ルートエレベーター

Stoma (Germany)



	直	アングル	曲
	A 2.5 mm	D 2.5 mm	G 2.5 mm
	B 3.5 mm	E 3.5 mm	H 3.5 mm
	C 4.5 mm	F 4.5 mm	I 4.5 mm

品名 ゲルトネル ルートエレベーター

商品コード	形状	サイズ	標準価格
A 030-47013	直	先端2.5mm、全長12.5cm	12,500 円
B 030-47016	直	先端3.5mm、全長12.5cm	12,500 円
C 030-47019	直	先端4.5mm、全長12.5cm	12,500 円
D 030-47014	アングル	先端2.5mm、全長12.5cm	13,000 円
E 030-47017	アングル	先端3.5mm、全長12.5cm	13,000 円
F 030-47020	アングル	先端4.5mm、全長12.5cm	13,000 円
G 030-47015	曲	先端2.5mm、全長12.5cm	13,000 円
H 030-47018	曲	先端3.5mm、全長12.5cm	13,000 円
I 030-47021	曲	先端4.5mm、全長12.5cm	13,000 円

ルートエレベーター

Stoma (Germany)



品名 バイン ルートエレベーター

商品コード	形状	サイズ	標準価格
030-47022	直	先端3mm、全長14.5cm	11,000 円
030-47023	直	先端4mm、全長14.5cm	11,000 円
030-47024	直	先端5mm、全長14.5cm	11,000 円

主要・トピック製品

診査診断

外科一般

抜歯・歯周

ティッシュパン材  
グリップ材

骨拡大・歯周外科  
骨移植・骨形成

レンチドライバ  
補綴技工

その他・収納ケース  
衛生材料・矯正

抜歯用ツール **POWER** フルクラム エキストラクター

Power Dental USA (USA)

- 把持する側(爪部)と、支板となる側(フルクラム部)の先端で歯牙を挟むだけで、揺さぶらずに抜歯できます。
- フルクラムパッドが周囲組織・歯槽骨を保護し、骨壁の破壊を抑えます。

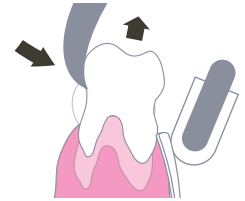
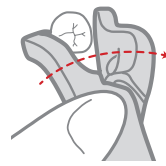
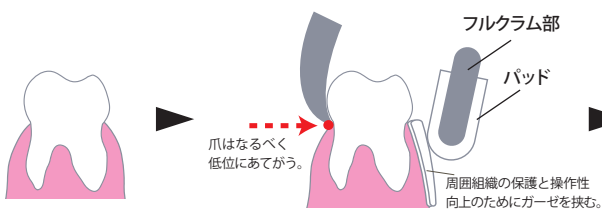

パッド(フルクラム部)を頬側もしくは口蓋側の口腔前庭の下部へ当てる。てこの作用が逃げないように、パッドを口腔前庭下部に固定する。  
※残根で引っ掛かりがない場合、下記「パワーペリオトーム」で歯肉を隔離し、引っ掛かりを作る。

ハンドルを握り、もう一方の手指で頭部をしっかりと押さえ、パッドを支点とし爪に外旋の力をかけ続け、頬舌方向にツイストしながら挙上させていく。  
1~3mm程度挙上出来たら、左右逆デザインのエキストラクターに持ち替えて同様の操作を行い、挙上させていく。

これを数回繰り返すと抜歯ができる。フルクラムパッドは支板となるとともに、周囲組織を保護する働きもある。



※写真はフルクラムパッドを装着したイメージです。



フルクラム部は自在に回転し、面でポイントを支えます。

セット

商品コード 201-10001

品名 フルクラムエキストラクター セット

構成 フルクラムエキストラクター L  
フルクラムエキストラクター R  
フルクラムパッド知歯用/薄(12イリ)  
フルクラムパッドユニバーサル/厚(12イリ)  
カセット#2

標準価格 260,000 円

交換用

フルクラム部に被せて、滑りを抑えます。

商品コード 201-00005

品名 フルクラムパッド 知歯用/薄(12イリ)

標準価格 8,000 円

商品コード 201-00006

品名 フルクラムパッドユニバーサル/厚(12イリ)

標準価格 10,000 円

材質:シリコン(厚)

歯根膜剥離ツール

Power Dental USA (USA)

**POWER** パワーペリオトーム

頬・舌側の歯根膜剥離



商品コード 201-00011

品名 パワーペリオトーム

標準価格 23,000 円

※上記のフルクラムエキストラクター使用前に、このパワーペリオトームで歯根膜の剥離を行うことをお勧めします。

歯根膜剥離ツール

Power Dental USA (USA)

**POWER** パワーツイストエレベーター



セット

商品コード 201-10002

品名 パワーツイストエレベーターセット

構成 パワーツイストエレベーター L 曲  
パワーツイストエレベーター L 直  
パワーツイストエレベーター R 曲  
パワーツイストエレベーター R 直  
カセット#2

標準価格 118,000 円



単品 標準価格 各23,000円

商品コード 201-00009

L 曲 左側:白歯部舌側用  
右側:白歯部頬側用



商品コード 201-00007

L 左側:前歯部用



商品コード 201-00008

R 右側:前歯部用



商品コード 201-00010

R 曲 右側:白歯部舌側用  
左側:白歯部頬側用

※本品の用途は「ペリオトーム」と同じです。刃先も非常に薄いため、こじらずにご使用ください。歯根面のカーブに合わせて刃先を歯肉溝に入れ、押すことで靭帯を切断します。

POWER

## パワーサージカルキュレット

抜歯窩の搔爬に!

Power Dental USA (USA)

抜歯窩搔爬機能を高めたキュレットです。先端を鋸歯状に加工し、不良肉芽または異物の搔爬の効率を高めています。また、角度やサイズのバリエーションで、あらゆる条件下での処置に対応します。

86S、86ASの両タイプとも先端サイズは同じですが、刃の向きが異なります。

レギュラーサイズ



単品

商品コード 201-00012  
品名 パワーサージカルキュレット86S  
標準価格 11,000円

商品コード 201-00013  
品名 パワーサージカルキュレット86AS  
標準価格 11,000円

スモールサイズ



商品コード 201-00014  
品名 パワーサージカルキュレット85S  
標準価格 11,000円

商品コード 201-00016  
品名 パワーサージカルキュレット84S  
標準価格 11,000円

フルセット



セット

※下記のストレートタイプはキットに含まれません。

商品コード 201-10003

品名 パワーサージカルキュレットキット

構成  
パワーサージカルキュレット 86S  
パワーサージカルキュレット 86AS  
パワーサージカルキュレット 85S  
パワーサージカルキュレット 84S  
カセット#3

標準価格 60,000円

カセット単品のお取扱いもございます。  
(サイズ 64×178×H18mm)

商品コード 201-80003

品名 カセット#3  
標準価格 18,000円

## 抜歯窩搔爬機能を高めたギザ付キュレットのストレートタイプ

Implatex (Japan)

「不良肉芽または異物の搔爬に効率がよい」とご好評いただいているギザ付キュレットのストレートタイプです。上記パワーサージカルキュレットに追加されると、より多くの条件下での処置にご対応いただけます。

IMPLATEX インプラテックス オリジナル製品



商品コード 306-36510

品名 ITXサージカルキュレットストレート84/85  
サイズ 刃部最大径3mm / 2mm、全長188mm、ハンドル径8mm  
標準価格 7,800円

主要・トピック製品

診査診断

外科一般

抜歯・歯周

ティッシュリフト材

骨拡大・歯周外科  
骨移植・骨形成

レンチドライバー  
補綴技工

その他・収納ケース  
衛生材料・矯正

ベネックスコントロール



Meisinger (Germany)

残根や歯根片の抜去を目的としたツール。  
 特殊な構造により骨壁の損傷を防止した残根抜歯を可能にします。  
 残根を垂直方向に牽引し、ゆずらずに抜歯するため、顎骨を傷めません。  
 垂直的に抜き上げる力をより伝達するよう、エクストラクターの設置を  
 安定させる装置(クオドラントサポート)が追加されています。

セット

商品コード 190-60000

品名 ベネックスコントロール  
 構成 下記「単品」の14品目&専用スタンド&コンテナー  
 標準価格 320,000円



Meisinger の商品は納期に  
 日数がかかる場合がございます。  
 納期は弊社までご確認ください。



単品

オステオミーバー    パイロットバー

エクストラクションスクリュー

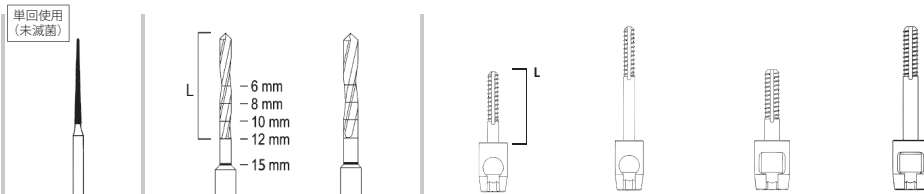

商品コード	190-07026	190-20028	190-20029	190-01004	190-01005	190-01010	190-20027
軸	CA	CA	CA	----	----	----	----
長さ mm (L)	12	12	12	10	16	10	16
刃部先端径 mm	----	----	----	1.3	1.3	1.8	1.8
刃部最大径 mm	1.0	1.3	1.6	1.6	1.6	2.1	2.1
標準価格	6,000円 (5イリ)	5,700円	5,700円	12,000円	12,000円	12,000円	11,500円

単品

スクリュードライバー

トラクションケーブル

プロテクトキャップ

エクストラクター

クオドラントサポート

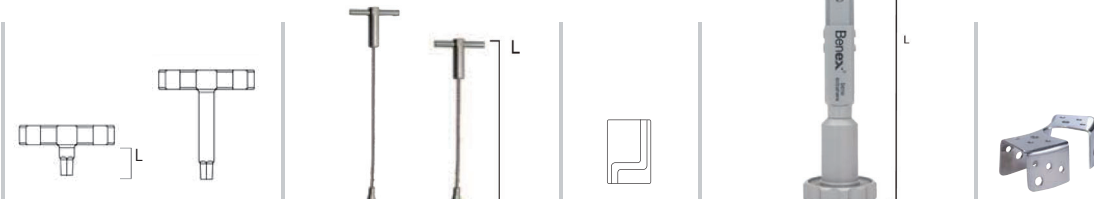

商品コード	190-22001	190-22002	190-01003	190-70011	190-01011	190-01001	190-20034
軸	----	----	----	----	----	----	----
長さ mm (L)	5.0	15.0	48.0	39.0	8.0	129.0	----
刃部先端径 mm	----	----	----	----	----	----	----
刃部最大径 mm	----	----	----	----	----	----	----
標準価格	19,500円	19,500円	23,000円	21,500円	4,800円	230,000円	5,200円

オプション

バイトプレート

(テフロンコート)  
 ストレート

キットには  
 含まれません。



商品コード	190-01002
標準価格	16,500円

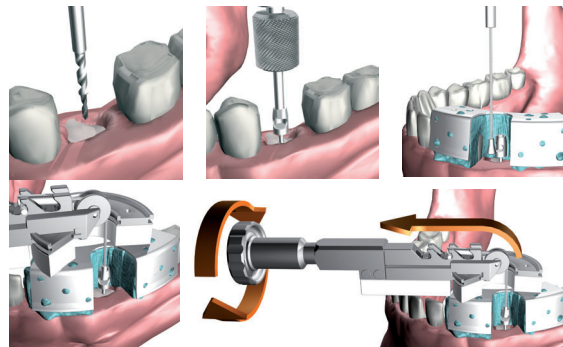

stoma hy-grip® “hy-grip”ハンドルは、エルゴノミクスデザイン、良好な重量バランス、滑りにくい表面形状を備えており、長時間にわたる治療中でも効率的、正確、安全な操作が可能です。拡大鏡または顕微鏡下においても、良好な操作が可能です。清掃しやすいシンプルな表面デザインです。

ペリオトーム

YDM (Japan)

インプラントの即時埋入症例の抜歯時、歯周組織をできる限り傷つけずに残すことができます。

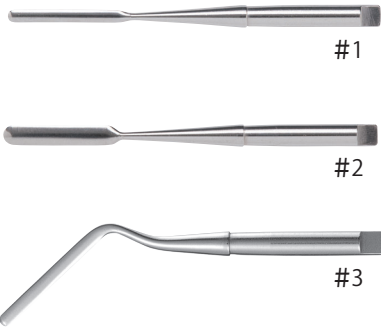

品名 ペリオトーム ポイント

商品コード	品番	サイズ	使用部位	標準価格
300-30016	#1	先端1.7mm	前歯用	4,020 円
300-30017	#2	先端2.7mm	前歯用	4,020 円
300-30018	#3	先端1.7mm	臼歯用	4,020 円

品名 ハンドル

商品コード	品番	サイズ	標準価格
300-10201	P-A	ハンドル径8mm	3,200 円

ペリオトーム

stoma hy-grip®

Stoma (Germany)

抜歯時、歯周組織をなるべく現行形状のまま残すことができます。インプラント即時埋入症例に有効。

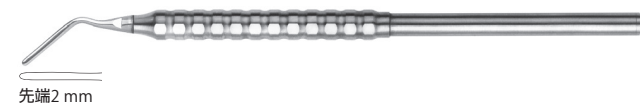

品名 ペリオトーム#1 hy-grip

商品コード	サイズ	標準価格
030-30004	先端2mm、ハンドル径8mm	12,500 円
030-30005	先端2mm、ハンドル径10mm	14,000 円

ペリオトーム

stoma hy-grip®

Stoma (Germany)



品名 ペリオトーム#2 hy-grip

商品コード	サイズ	標準価格
030-30003	先端2mm、ハンドル径8mm	12,000 円
030-30001	先端2mm、ハンドル径10mm	13,500 円

ペリオトーム

stoma hy-grip®

Stoma (Germany)



品名 ペリオトーム#3 hy-grip

商品コード	サイズ	標準価格
030-30006	先端2mm、ハンドル径8mm	12,500 円
030-30007	先端2mm、ハンドル径10mm	14,000 円

ペリオトーム

stoma hy-grip®

Stoma (Germany)



品名 ペリオトーム#1 2/2mm hy-grip

商品コード	サイズ	標準価格
030-30010	先端2mm、ハンドル径8mm	19,000 円
030-30011	先端2mm、ハンドル径10mm	20,000 円

ペリオトーム

stoma hy-grip®

Stoma (Germany)



品名 ペリオトーム#2 2/2mm hy-grip

商品コード	サイズ	標準価格
030-30014	先端2mm、ハンドル径8mm	19,000 円
030-30015	先端2mm、ハンドル径10mm	20,000 円

ペリオトーム

stoma hy-grip®

Stoma (Germany)



品名 ペリオトーム#3 2/2mm hy-grip

商品コード	サイズ	標準価格
030-30018	先端2mm、ハンドル径8mm	19,000 円
030-30002	先端2mm、ハンドル径10mm	19,500 円

主要・トピック製品

診査診断

外科一般

抜歯・歯周

ティッシュユパンチ

骨拡大・歯周外科  
骨移植・骨形成

レンチドライバー  
補綴技工

その他・取納ケース  
衛生材料・矯正

天然歯用キュレット

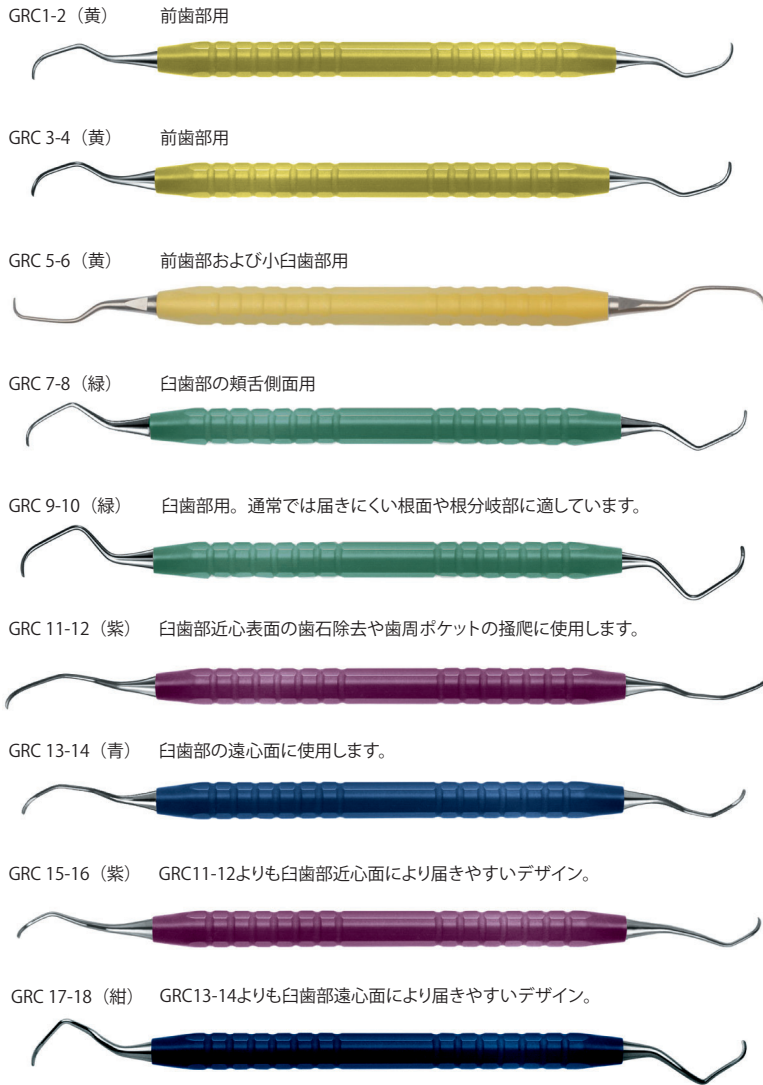

GRC1-2 (黄) 前歯部用  
 GRC 3-4 (黄) 前歯部用  
 GRC 5-6 (黄) 前歯部および小白歯部用  
 GRC 7-8 (緑) 白歯部の頬舌側面用  
 GRC 9-10 (緑) 白歯部用。通常では届きにくい根面や根分岐部に適しています。  
 GRC 11-12 (紫) 白歯部近心表面の歯石除去や歯周ポケットの搔爬に使用します。  
 GRC 13-14 (青) 白歯部の遠心面に使用します。  
 GRC 15-16 (紫) GRC11-12よりも白歯部近心面により届きやすいデザイン。  
 GRC 17-18 (紺) GRC13-14よりも白歯部遠心面により届きやすいデザイン。

stoma color-stick®  
 Color-coded handle concept

Stoma (Germany)



シャフトサイズが選択可能です。  
 Ø 8 mm or Ø 10 mm

- GRC 1-2, 3-4, 5-6  
前歯部 小白歯部
- GRC 7-8, 9-10  
白歯部の頬舌側面
- GRC 11-12, 15-16  
白歯部の近心隣接面
- GRC 13-14, 17-18  
白歯部の遠心隣接面

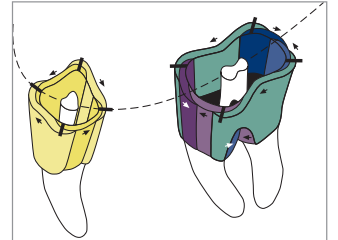

カラーシャフトによるタイプ識別

品名 グレーシーキュレット

商品コード	カラー	品番	ハンドル径	標準価格
030-24001	Yellow	GRC1-2(黄)	8 mm	8,500 円
030-24002		GRC1-2(黄)	10 mm	8,500 円
030-24003		GRC3-4(黄)	8 mm	8,500 円
030-24004		GRC3-4(黄)	10 mm	8,500 円
030-24005		GRC5-6(黄)	8 mm	8,500 円
030-24006		GRC5-6(黄)	10 mm	8,500 円
030-24007	Green	GRC7-8(緑)	8 mm	8,500 円
030-24008		GRC7-8(緑)	10 mm	8,500 円
030-24009	Light Green	GRC9-10(緑)	8 mm	8,500 円
030-24010		GRC9-10(緑)	10 mm	8,500 円
030-24011	Purple	GRC11-12(紫)	8 mm	8,500 円
030-24012		GRC11-12(紫)	10 mm	8,500 円
030-24013	Blue	GRC13-14(紺)	8 mm	8,500 円
030-24014		GRC13-14(青)	10 mm	8,500 円
030-24015	Dark Purple	GRC15-16(紫)	8 mm	8,500 円
030-24016		GRC15-16(紫)	10 mm	8,500 円
030-24017	Dark Blue	GRC17-18(紺)	8 mm	8,500 円
030-24018		GRC17-18(紺)	10 mm	8,500 円

チタン製インプラント用キュレット

Stoma (Germany)

チタンミニキュレットはインプラント周囲の歯石除去に使用します。チタン素材のため、インプラントの表面に傷をつけることなく、ほとんどのインプラントに使用できます。標準タイプのキュレットに比べて先端が細くなっています。

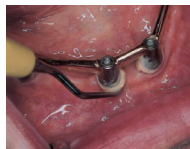

セット

商品コード 030-49007

品名	STMチタンミニキュレットセット
構成	ミラーアンドブローベハンドル (青) 2イリ メガデュオミラーロジウム平 Ø22mm ペリオブローブチップ PCPNG22 グレーシーキュレット GRXST5-6 Ø8mm (黄) チタン グレーシーキュレット GRXST11-12 Ø8mm (紫) チタン グレーシーキュレット GRXST13-14 Ø8mm (紺) チタン p.i.c.トレイ 180×86×30mm クランプクリップ式
標準価格	93,000 円

チタン製インプラント用キュレット

Stoma (Germany)



品名 グレーシーキュレット GRXST

商品コード	カラー	品番	ハンドル径	標準価格
030-49001	Yellow	GRXST5-6 Ø8mm(黄)チタン	8 mm	16,500 円
030-49002	Purple	GRXST11-12 Ø8mm(紫)チタン	8 mm	16,500 円
030-49003	Blue	GRXST13-14 Ø8mm(紺)チタン	8 mm	16,500 円

グラファイト製インプラント用キュレット

Salvin (USA)

オートクレーブ可



商品コード 040-40001

品名	4R/4L インプラントスケーラー 5入り
サイズ	全長18cm 入数   5入
標準価格	40,000 円

ティッシュパンチ **滅菌済**

Kai Industries (Japan)

- ・ブレード:ステンレス鋼
- ・特殊刃先仕上げにより、切れ味が優れています。
- ・プラスチックハンドルにサイズが浮き彫りされています。
- ・ハンドル長さはディスク等でカットできます。
- ・刃部の外径はプラス0.4mmです。
- ・全長95mm (先端ステンレス部7mm)

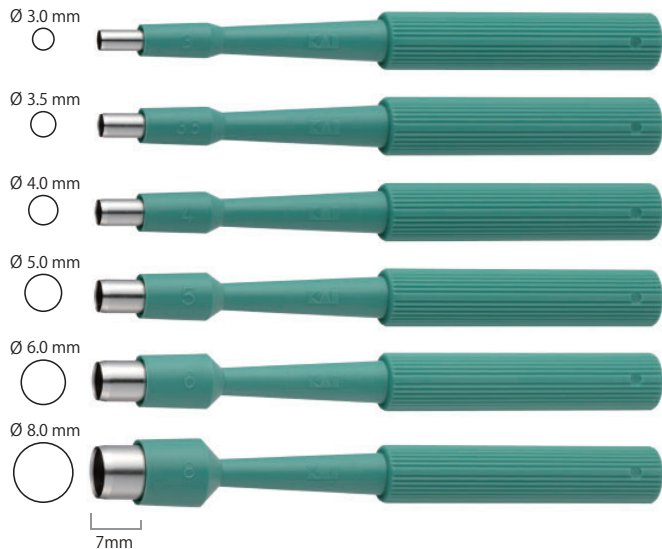

品名 ティッシュパンチ

商品コード	サイズ	入数	標準価格
410-00030	先端直径3.0mm、全長95mm	20入	9,000円
410-00035	先端直径3.5mm、全長95mm	20入	9,000円
410-00040	先端直径4.0mm、全長95mm	20入	9,000円
410-00050	先端直径5.0mm、全長95mm	20入	9,000円
410-00060	先端直径6.0mm、全長95mm	20入	9,000円
410-00080	先端直径8.0mm、全長95mm	20入	9,000円

ティッシュパンチ CA 用

Stoma (Germany)

インプラントの2次手術やトレフィンドリル等の使用前、正確できれいに軟組織をパンチし組織の損傷を抑えます。最終にはパンチ部の組織は治癒、再生されます。

セット

商品コード 030-26501

品名 ティッシュパンチキット

- 構成
- ・バルチティッシュパンチCA Ø 3mm
  - ・バルチティッシュパンチCA Ø 4mm
  - ・バルチティッシュパンチCA Ø 5mm
  - ・バルチティッシュパンチCA Ø 6mm
  - ・ティッシュパンチラック

標準価格 67,500円

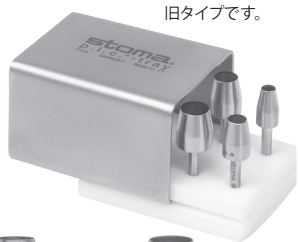

※写真のラック形状は旧タイプです。



単品 品名 バルチ ティッシュパンチ CA

商品コード	サイズ	標準価格
030-26001	先端幅3mm (最大直径 5mm)、全長23mm	14,000円
030-26002	先端幅4mm (最大直径 6mm)、全長23mm	14,000円
030-26003	先端幅5mm (最大直径 7mm)、全長23mm	14,000円
030-26004	先端幅6mm (最大直径 8mm)、全長23mm	14,000円

商品コード 030-80002

品名 ティッシュパンチ ラック

標準価格 11,500円



バルチ ティッシュパンチ CA を10本収納できます。

ティッシュパンチ **滅菌済**

Kai Industries (Japan)

より安全で、低侵襲なインプラント手術のために開発された肉肉用パンチです。高い操作性を要求される口腔内での使用場所に応じて精密な治療ができるよう前歯部用と臼歯部用の2タイプを揃えました。臼歯部用は刃の全長を臼歯の高さに合わせ、ハンドルを短くすることで狭い空間での操作性を向上させています。ハンドル上部にテーパ形状の穴を開けており、パンチを回転させる際に練成充填器を当てて安定させることが可能です。前歯部用は全長、ハンドルとも臼歯部より長くしており、広いスペースでの使用に適した形状となっています。



品名 MIパンチ

商品コード	品名	サイズ	入数	標準価格
490-73753	前歯部用3.5	Ø3.5	10入	5,000円
490-73754	前歯部用4.0	Ø4.0	10入	5,000円
490-73755	前歯部用4.5	Ø4.5	10入	5,000円
490-73757	臼歯部用4.0	Ø4.0	10入	5,000円
490-73758	臼歯部用4.5	Ø4.5	10入	5,000円
490-73759	臼歯部用5.5	Ø5.5	10入	5,000円

ティッシュパンチ CA 用

Meisinger (Germany)

セット

商品コード 190-10500

品名 MEISティッシュパンチ/ベーシックキット

- 構成
- ・MEISティッシュパンチ Ø3.7/3.0mm
  - ・MEISティッシュパンチ Ø4.7/4.0mm
  - ・MEISティッシュパンチ Ø5.7/5.0mm
  - ・MEISティッシュパンチ Ø6.7/6.0mm
  - ・MEISティッシュパンチ Ø7.7/7.0mm
  - ・専用オーガナイザー

標準価格 50,000円



Meisingerの商品は納期に日数がかかる場合がございます。納期は弊社までご確認ください。

単品 品名 MEISティッシュパンチ

商品コード	サイズ	標準価格
190-10101	先端幅3.7/3.0mm、刃部長さ6mm	8,700円
190-10103	先端幅4.7/4.0mm、刃部長さ6mm	8,700円
190-10104	先端幅5.7/5.0mm、刃部長さ6mm	9,700円
190-10105	先端幅6.7/6.0mm、刃部長さ6mm	9,700円
190-10106	先端幅7.7/7.0mm、刃部長さ6mm	9,700円

アダプター

Implatex (Japan)

CA規格 → 手指・4×4レンチ 機器の脱着・操作に便利です。

商品コード 305-36541

品名 マシン マニュアル コンバーター

標準価格 12,000円

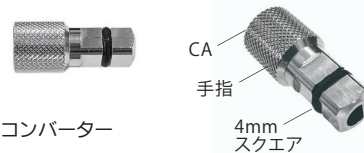

主要・トピック製品

診査診断

外科一般

抜歯・歯周

ティッシュパンチ

骨拡大・歯周外科

補綴技工

その他・収納ケース

stoma hy-grip®

“hy-grip”ハンドルは、エルゴノミクスデザイン、良好な重量バランス、滑りにくい表面形状を備えており、長時間にわたる治療中에서도効率的、正確、安全な操作が可能です。拡大鏡または顕微鏡下においても、良好な操作が可能です。清掃しやすいシンプルな表面デザインです。

ティッシュパンチ CA 用

Technika (Japan)

サーキュラーナイフドライバー  
(フィンガードライバー) 付属



品名 サークュラーナイフ

商品コード	サイズ	標準価格
310-09033	先端幅3.3mm、刃部長さ6mm、全長30mm	11,000 円
310-09035	先端幅3.5mm、刃部長さ6mm、全長30mm	11,000 円
310-09040	先端幅4.0mm、刃部長さ6mm、全長30mm	11,000 円
310-09050	先端幅5.0mm、刃部長さ6mm、全長30mm	11,000 円

センターピン付きティッシュパンチ

HARKIND (Japan)

センターピンでインプラント位置を探索し、ズレなく歯肉をパンチできます。

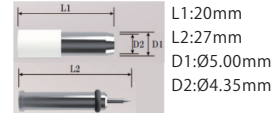

商品コード 880-00003  
品名 ハークインド ティッシュパンチ 標準セット  
内容 刃部・軸部(各1入)  
標準価格 15,000 円

商品コード 880-00002  
品名 ハークインド ティッシュパンチ 替え刃付きセット  
内容 刃部(2入)・軸部(1入)  
標準価格 17,000 円  
商品コード 880-00004  
品名 替え刃(刃部1入)  
標準価格 5,000 円



吸収性コラーゲン止血用創傷被覆材

滅菌済

Zimmer (USA)

創傷治癒を促進し、より速やかな修復を可能にします。

口腔外科手術により生じた湿潤または出血性の清潔な口腔内の創傷を保護し、出血の制御を目的としています。また、本製品を直接創傷部位に局所適用することにより、通常は2〜5分以内に出血を効果的に制御することが可能となります。治癒開始後は10〜14日間で完全に吸収されます。



本製品は、軟性白色のスポンジ素材であり、柔軟でありながら脆さはありません。さらに密着性のスポンジ構造のため、適用部位への貼付も容易です。この性質は水分を吸収しても失われず、貼付部位から不意に剥がれることもありません。

商品コード	品名	サイズ (mm)	入数	標準価格
320-00100	コラテープ	25×75×0.35	1箱10枚	26,400 円
320-00101	コラコート	20×40×3.5	1箱10枚	17,600 円
320-00102	コラプラグ	Ø10×20	1箱10個	15,000 円

コラーゲンメンブレン「バイオメント®」

滅菌済

Zimmer (USA)

GTR(歯周組織再生誘導法)用の吸収性メンブレンです。

バイオメント®の主原料であるコラーゲンは、現在、一般外科・歯科の分野で吸収性止血材、創傷被覆保護材としても広く使われています。また止血材として血小板凝集を惹起する働きは、血餅形成を促進し、創傷治癒に安定をもたらす作用もあることが確認されています。術後8週間以内で完全に吸収されます。



厚み：約 0.2mm (乾燥時)  
約 0.4mm (浸潤時)

品名 バイオメント

商品コード	サイズ	入数	標準価格
320-00103	15mm×20mm	1箱1枚	11,000 円
320-00105	20mm×30mm	1箱1枚	19,200 円
320-00107	30mm×40mm	1箱1枚	27,600 円

一部保険適用

吸収性歯周組織再生用材料

滅菌済

京セラ (Japan)

コーケンティッシュガイド

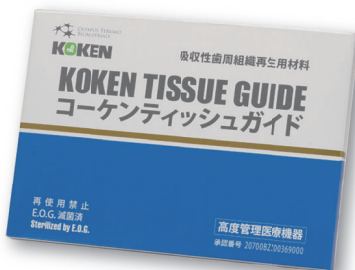

GTR法 (Guided Tissue Regeneration: 歯周組織再生誘導法) による組織の治癒の性質を考慮した治療に使用します。具体的には歯周組織の上皮組織、結合組織を遮断する膜を使用します。従来は非吸収性膜を使用していましたが生体吸収性素材を用いた膜が主流になりつつあります。コーケンティッシュガイドは生体親和性の良いアテロコラーゲンを主成分とした吸収性GTR膜です。

- 生体親和性の良いアテロコラーゲンを主成分とした吸収性メンブレンです。
- コラーゲンの特徴である止血効果・細胞の接着・増殖効果等により創傷部領域での維持安定を達成し、組織内での一体化を図ります。
- 組織内で一体化するとともに一定期間バリアーとして作用し、その後少しずつ吸収されます。
- 吸収されるので膜を除去するための2次手術が不要であり、1回の手術でGTR法が行えます。

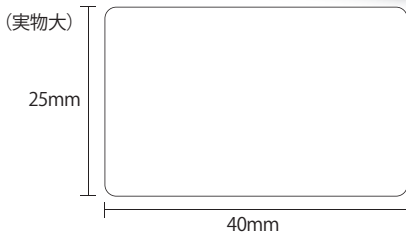

商品コード 660-02100

品名	数量	標準価格
コーケンティッシュガイド 2540	メンブレン1枚、型紙1枚	12,650 円

歯科医院 直接販売品



QR コードから「コーケンティッシュガイド 2540」の製品詳細をご確認いただけます。

吸収性コラーゲン使用骨再生材料

京セラ (Japan)

# KM R-Fit インプラント

本品は、ハイドロキシアパタイト(低結晶性)とコラーゲン(ブタ真皮由来I型アテロコラーゲン)からなる多孔質体で、血液や生理食塩水などでの湿潤時に、スポンジのような弾力性を有しているため、患部に隙間なくフィットすることができます。また、メスやハサミなどで容易に加工ができます。

リフィット® デンタル

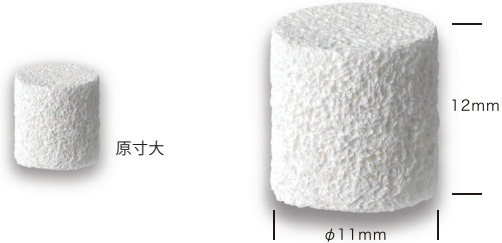

滅菌済

商品コード 660-10505

品名 KM R-Fit インプラント(リフィット® デンタル)

数量 1個入

標準価格 17,000円 歯科医院 直接販売品

物理化学的特性

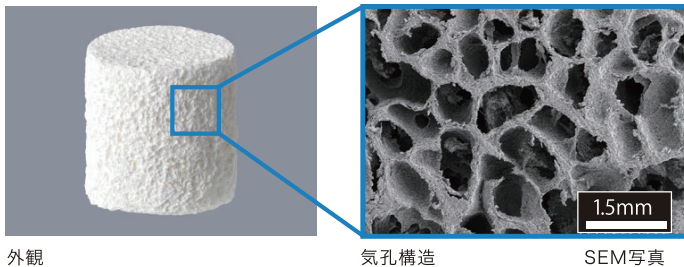

○組成

無機成分:ハイドロキシアパタイト(低結晶性)  
有機成分:アテロコラーゲン(ブタ真皮由来I型コラーゲン)

○組成比(重量比)

ハイドロキシアパタイト(HAp):約80wt%  
コラーゲン(Col):約20wt%

○気孔率 約95%

○気孔径 100-500 μm

ハイドロキシアパタイト製人工骨補填材

京セラ (Japan)

# アパセラム®-AX デンタル

連通気孔構造と多孔質の気孔内壁構造により、早期に骨を形成することができます。

## 骨再生を考慮した構造と、早期骨形成能<sup>※</sup>

生体親和性に優れたハイドロキシアパタイト製の人工骨補填材。骨再生を考慮した構造を採用しました。

滅菌済

品名 アパセラム-AX

商品コード	品名	顆粒径	数量	標準価格
660-10506	GA-1-D	0.6~1.0mm	1mL入×2袋	12,000円
660-10507	GA-2-D	1.0~2.0mm	1mL入×2袋	12,000円

歯科医院 直接販売品



本品は水酸アパタイト (Ca<sub>10</sub>(PO<sub>4</sub>)<sub>6</sub>(OH)<sub>2</sub>) を主成分とする多孔質体です。新骨が材料内部まで形成可能なように設計を行い、その結果、非常に高い気孔率(82.5±5.5%)\*を持ちます。(※アパセラム-AX デンタルの規格値)

主要・トピック製品

診査診断

外科一般

抜歯・歯周

ティッシュコンパチブル  
グラフト材

骨拡大・歯周外科  
骨移植・骨形成

補綴技工  
レンチドリライバー

その他・収納ケース  
衛生材料・矯正

セーフスクレイパー

Meta (Italy)

# SAFESCRAPER TWIST

人工骨補填材  
との併用にも  
適しています

## 新鮮な血液とともに自家骨を容易に採取

皮質骨表層を剃るように削り取るので外科的侵襲を抑え、自家骨を容易に採取できます。

採取した自家骨は本体チャンバーに保存されます。(2~5cc)  
直と曲タイプの2種の形状があり、採取部位に応じて選択可能です。

滅菌済

商品コード 060-03598

品名 セーフスクレイパー・直 (3入)  
入数 3入/ケース  
標準価格 17,500 円



直

滅菌済

商品コード 060-03987

品名 セーフスクレイパー・曲 (3入)  
入数 3入/ケース  
標準価格 19,800 円



曲



円形・半円形のブレードは  
160°のカットングエリアを  
持つ。

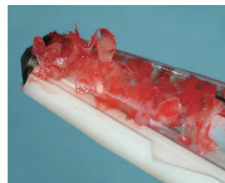

150~250μmの厚さ、  
平均長さ1.3mmのカールした  
骨を採取できる。

QRコードから  
「セーフスクレイパー」  
の使用動画を  
ご覧いただけます。



ミクロス

Meta (Italy)

# MICROSS

## 狭小部位から低侵襲に自家骨採取

シャフトの直径が5mmであるため、  
器具の入りにくい狭小な部位からの骨採取が可能

滅菌済

商品コード 060-04049

品名 ミクロス  
入数 1入/ケース  
標準価格 7,500 円



リピーターの  
多い自家骨採取の  
おすすめ品です。

POINT

トンネリングによる歯肉下からの  
骨採取ができ、低侵襲での施術が可能。

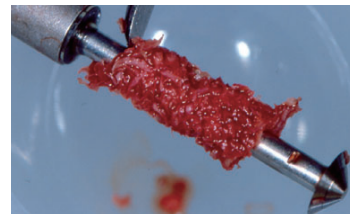
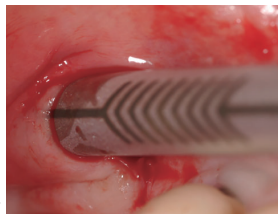

# 骨採取および骨破碎システム K-トレフィンRB

トレフィンスリーブで骨採取し、インナードリルで採取骨を同時に破碎します。また、インプラント埋入窩の形成時に使用すると自家骨を無駄なく採取できます。



弊社WEBサイト製品ページにて操作動画を掲載しています。



(表示単位:mm)

商品コード 310-16000

品名 K-トレフィンRB 3.2mm  
標準価格 24,000円

トレフィンスリーブ(外径 $\phi$ 3.2 内径 $\phi$ 2.2)



インナードリル( $\phi$ 3.2)



専用ブランジャー( $\phi$ 3.2)



商品コード 310-16002

品名 K-トレフィンRB 3.7mm  
標準価格 24,000円

トレフィンスリーブ(外径 $\phi$ 3.7 内径 $\phi$ 2.7)



インナードリル( $\phi$ 3.7)



専用ブランジャー( $\phi$ 3.7)



商品コード 310-16001

品名 K-トレフィンRB 4.2mm  
標準価格 24,000円

トレフィンスリーブ(外径 $\phi$ 4.2 内径 $\phi$ 3.2)

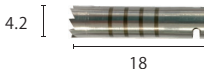

インナードリル( $\phi$ 4.2)



専用ブランジャー( $\phi$ 4.2)



## オプション

機器の脱着・操作に便利なドライバーです。コントラ規格をレンチ・手指で操作可能にします。

商品コード 305-36541

品名 マシン マニュアル コンバーター  
標準価格 12,000円

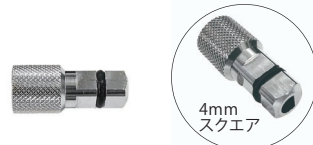

## 使用方法

商品写真はイメージです。実際の商品と異なる場合があります。

- ① トレフィンスリーブをインナードリルにしっかりと装着します。この時、インナードリルのシャンク部にオプションのドライバーを使用すると作業がしやすくなります。
- ② インナードリルのシャンク部をコントラハンドピースに装着します。
- ③ 外部注水にて冷却しながらドリリングを行います。  
推奨回転数: 上顎: 500rpm、下顎: 800~1000rpm  
マーキングライン: 5-7-9-11mm  
この時、トレフィンスリーブの全周が骨内に入るようにしてください。フラットドリルが骨を破碎しながら穿孔していきます。
- ④ 希望の深さまで穿孔したら穿孔作業を終了し、シャンク部をコントラハンドピースから取り外します。
- ⑤ 粉碎骨が収納されているトレフィンスリーブからインナードリルを抜き取ります。この時、インナードリルのシャンク部にオプションのドライバーを使用すると作業がしやすくなります。
- ⑥ ブランジャーを使って粉碎骨をトレフィンスリーブから押し出します。この時、ブランジャーのシャンク部にオプションのドライバーを装着すると作業がしやすくなります。

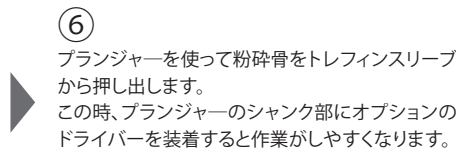
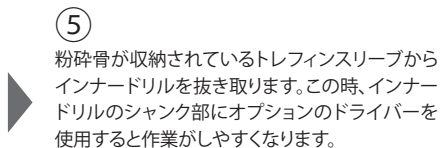
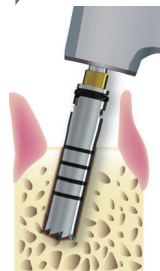

※ 旧タイプのシリンジをお持ちの場合、同径のK-トレフィンRBを装着できます。  
※ 旧タイプシリンジ(現在は販売終了)  $\phi$ 3.7用はありません。



脱着作業はマシンマニュアルコンバーター(オプション)の使用が便利です。



主要・トピック製品

診査診断

外科一般

抜歯・歯周

ティッシュハンチ  
クランプ材

骨拡大・歯周外科  
骨移植・骨形成

補綴技工  
レンチドライバー

その他・収納ケース  
衛生材料・矯正

トレフィンバー



インプラントの除去や自家骨移植のための骨採取用バーです。

Meisinger (Germany)

単品

MEISTトレフィンバー

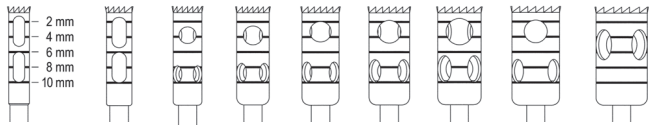
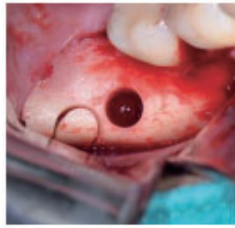

深度ライン：2-4-6-8-10mm

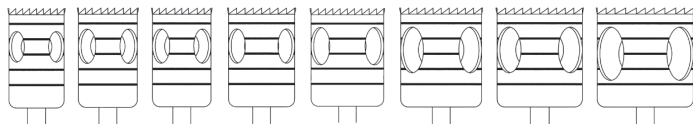

深度ライン：2-4-6-8-10mm

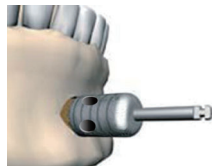

品名 MEISTトレフィンバー (外部注水)

CAタイプ

商品コード	内径	外径	刃先長	全長	標準価格
190-09301	2.0mm	3.0mm	10mm	27mm	9,300円
190-09302	2.5mm	3.5mm	10mm	27mm	9,300円
190-09303	3.0mm	4.0mm	10mm	27mm	9,300円
190-09304	3.5mm	4.5mm	10mm	27mm	9,300円
190-09305	4.0mm	5.0mm	10mm	27mm	9,300円
190-09306	4.5mm	5.5mm	10mm	27mm	10,500円
190-09307	5.0mm	6.0mm	10mm	27mm	10,500円
190-09308	5.5mm	6.5mm	10mm	27mm	10,500円
190-09309	6.0mm	7.0mm	10mm	27mm	10,500円
商品コード	内径	外径	刃先長	全長	標準価格
190-09310	6.5mm	7.5mm	10mm	27mm	12,000円
190-09311	7.0mm	8.0mm	10mm	27mm	12,000円
190-09312	7.5mm	8.5mm	10mm	27mm	12,000円
190-09313	8.0mm	9.0mm	10mm	27mm	12,000円
190-09315	9.0mm	10.0mm	10mm	27mm	13,000円
190-09317	10.0mm	11.0mm	10mm	27mm	13,000円
190-09319	11.0mm	12.0mm	10mm	27mm	14,500円
190-09321	12.0mm	13.0mm	10mm	27mm	14,500円

■ = MEISTトレフィンバーキット(商品コード190-09500)に含まれます。

単品

MEISTトレフィンバー L

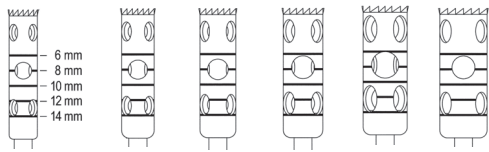

深度ライン：6-8-10-12-14mm

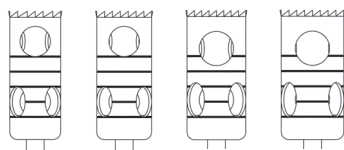

品名 MEISTトレフィンバー L (外部注水)

CAタイプ

商品コード	内径	外径	刃先長	全長	標準価格
190-09403	3.0mm	4.0mm	14mm	31mm	14,500円
190-09404	3.5mm	4.5mm	14mm	31mm	14,500円
190-09405	4.0mm	5.0mm	14mm	31mm	14,500円
190-09406	4.5mm	5.5mm	14mm	31mm	15,500円
190-09407	5.0mm	6.0mm	14mm	31mm	15,500円
190-09408	5.5mm	6.5mm	14mm	31mm	15,500円
190-09409	6.0mm	7.0mm	14mm	31mm	15,500円
190-09410	6.5mm	7.5mm	14mm	31mm	16,800円
190-09411	7.0mm	8.0mm	14mm	31mm	16,800円
190-09412	7.5mm	8.5mm	14mm	31mm	16,800円

セット

商品コード 190-09500

品名 MEISTトレフィンバー/ベーシックキット  
 構成 内径/2.0、4.0、6.0、8.0、10.0、12.0mmの6種(各1本)  
 専用オーガナイザー  
 標準価格 68,000円



QRコードから弊社取扱いの  
 トレフィンバーサイズ一覧を  
 ご確認いただけます。



マイジナー社(ドイツ)の高品質トレフィンバーを、  
 2mm毎(内径/2.0、4.0、6.0、8.0、10.0、12.0mm/上記  
 の表の■)のサイズで提供する基本セットです。

特に移植骨を短時間で正確に採取することを目的に  
 設計されています。刃部深度は10mmで、特に下顎への  
 インプラントサージェリーでの使用を考慮し開発され  
 ています。

2mm毎にレーザーマーキングされた深度ラインにより、  
 術者は深度を確認しながら穿孔を行えます。

トレフィンバー インプラントの除去や自家骨移植のための骨採取用バーです。

Technika (Japan)

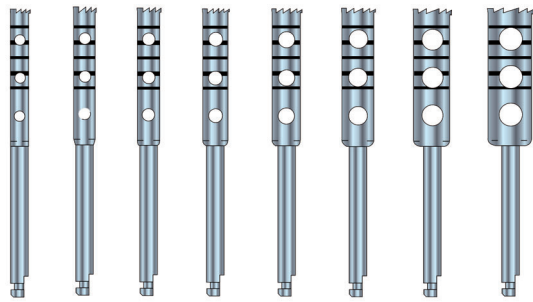

深度ライン：2-4-6-8-10mm

品名 トレフィンバー (内部注水)

CA タイプ

商品コード	内径	外径	刃先長	全長	標準価格
310-04024	1.6mm	2.4mm	18mm	38mm	12,000 円
310-04027	1.9mm	2.7mm	18mm	38mm	12,000 円
310-04030	2.2mm	3.0mm	18mm	38mm	12,000 円
310-04033	2.5mm	3.3mm	18mm	38mm	12,000 円
310-04038	3.0mm	3.8mm	18mm	38mm	12,000 円
310-04043	3.5mm	4.3mm	18mm	38mm	12,000 円
310-04050	4.2mm	5.0mm	18mm	38mm	12,000 円
310-04060	5.2mm	6.0mm	18mm	38mm	12,000 円

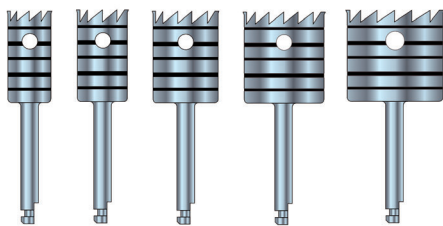

深度ライン：2-4-6-8-10mm

品名 ポーントレフィン (外部注水)

CA タイプ

商品コード	内径	外径	刃先長	全長	標準価格
310-05005	5.0mm	5.8mm	12mm	28mm	8,900 円
310-05006	6.0mm	6.8mm	12mm	28mm	9,700 円
310-05008	8.0mm	8.8mm	12mm	28mm	11,000 円
310-05010	10.0mm	10.8mm	12mm	28mm	12,000 円
310-05012	12.0mm	12.8mm	12mm	28mm	13,000 円

Stoma (Germany)



深度ライン：2-4-6-8mm

品名 トレフィンドリル (内部注水)

CA タイプ

商品コード	内径	外径	刃先長	全長	標準価格
030-27001	2.0mm	3.0mm	10mm	29mm	22,000 円
030-27002	3.0mm	4.0mm	10mm	30mm	22,000 円
030-27003	4.0mm	5.0mm	10mm	30mm	22,000 円
030-27004	5.0mm	6.0mm	10mm	31mm	22,000 円
030-27005	6.0mm	7.0mm	10mm	31mm	22,000 円
030-27006	7.0mm	8.0mm	10mm	32mm	22,000 円
030-27007	8.0mm	9.0mm	10mm	32mm	22,000 円
030-27008	9.0mm	10.0mm	10mm	33mm	22,000 円



セット

品名 トレフィンドリルセット (内部注水)

CA タイプ

商品コード	構成	標準価格
030-27500	上記Stomaトレフィンドリル8本、専用スタンド	187,500 円



CA タイプ  
深度ライン：  
8-10-13-15-18mm



HP タイプ  
深度ライン：  
8-10-13-15-18mm

下記ACE社の製品は弊社在庫限りとなります。  
ご注文の際は必ず在庫状況をご確認ください。

ACE (USA)

品名 トレフィンバー CA (内部注水) チタン製

CA タイプ

商品コード	内径	外径	刃先長	全長	標準価格
020-31002	2.75mm	3.5mm	18.5mm	35mm	15,300 円
020-31005	3.75mm	4.6mm	18.5mm	35mm	15,300 円

品名 トレフィンバー HP (外部注水) チタン製

HP タイプ

商品コード	内径	外径	刃先長	全長	標準価格
020-31019	4.25mm	5.1mm	18.5mm	52mm	15,900 円

主要・トピック製品

診査診断

外科一般

抜歯・歯周

ティッシュリフト材

骨拡大・歯周外科  
骨移植・骨形成

補綴技工  
レンチドリライバー

その他・収納ケース  
衛生材料・矯正

## ボーンミル

Meisinger 社の商品は納期に日数がかかる場合がございます。  
納期は弊社までご確認ください。

Meisinger (Germany)

# Master-Mill マスターミル

## Surgical Bone Mill – used by Prof. Istvan Urban



マスターミルは、自家骨ブロックを粉碎し、小さな骨チップを作成するボーンミルです。マスターミルによる自家骨チップは、様々な形状の骨欠損部に最適な状態で充填できます。全てのパーツは、高品質のサージカルステンレスで出来ており、最適なフィット感と安定した形状で、簡単に組み立てられ、操作も容易です。

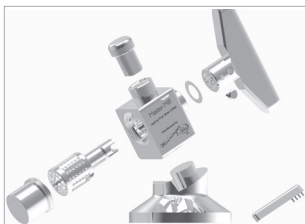

投入口：14×20mm



© Hager &amp; Meisinger GmbH

商品コード 190-70100

品名 マスターミル  
サイズ 投入口：14×20mm  
標準価格 450,000 円

## 替刃

商品コード 190-70200

品名 グライNDER(替え刃)  
標準価格 150,000 円



## ボーンミル

Technika (Japan)

構造がシンプルであるため洗浄・滅菌の際の分解・組立が簡単で、骨粉碎時の付着物の除去を効率的に行うことができます。



商品コード 310-30000

品名 テクニカ ボーンミル  
サイズ 骨挿入孔部Ø10mm  
標準価格 148,000 円

## 替刃

商品コード 310-30010

品名 ボーンミルカッター  
標準価格 80,000 円

## ボーンミル 自家骨ブロックの粉碎に!

Dental USA (USA)

ハンディタイプのボーンクラッシャーです。

採取した自家骨ブロックを円盤削合刃で粉碎します。

- ・採取した自家骨ブロックを先端のカップへ入れます。
- ・ハンドルを握り自家骨を挟みながらT字部を回します。
- ・削合刃を持つ円盤(Ø16mm)により、自家骨ブロックが粉碎されます。
- ・粉碎後、T字部を押してカップから骨片を取り出します。

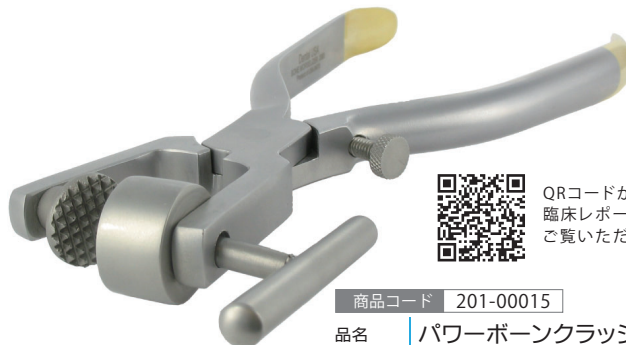

QRコードから  
臨床レポートを  
ご覧いただけます。

商品コード 201-00015

品名 パワーボーンクラッシャー  
サイズ 全長167mm  
標準価格 43,000 円

骨鉗子

Stoma (Germany)

自家骨採取およびトリミング鉗子



- ラウンド
- スクエアー

品名 フリードマン

商品コード	先端形状	サイズ	標準価格
030-01001	ラウンド	全長15cm	41,000 円
030-01002	スクエアー	全長15cm	41,000 円

骨鉗子

Stoma (Germany)

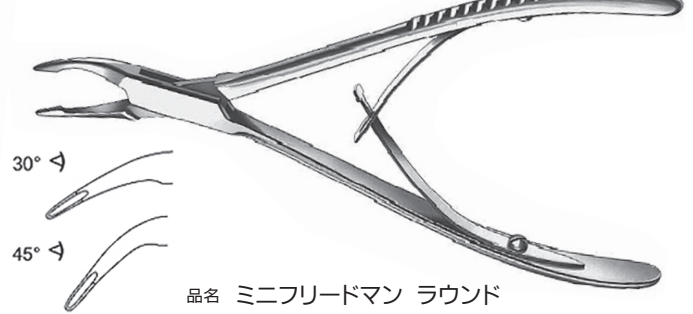

- 30°
- 45°

品名 ミニフリードマン ラウンド

商品コード	先端角度	サイズ	標準価格
030-01004	30°	全長15cm	43,000 円
030-01005	45°	全長15cm	43,000 円

骨鉗子

Stoma (Germany)

角度付き設計で上下顎どちらにも使用可能。先端の刃の形状によりスムーズな骨の剪断面が得られます。

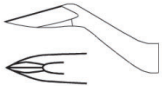

商品コード 030-01007

品名 骨鉗子 17cm  
 サイズ 全長17cm  
 標準価格 50,000 円

骨鉗子

YDM (Japan)



商品コード 300-17807

品名 骨鉗子 デリケート C  
 サイズ 全長14.5cm  
 標準価格 28,000 円

骨鉗子

Stoma (Germany)

細かな骨片の切断、粉碎に適しています。ダブルトランスミッション構造により、大きな力を加えることなく骨片の粉碎ができます。



商品コード 030-01003

品名 ベイヤー ダブルアクション ラウンド 18cm  
 サイズ 全長18cm  
 標準価格 78,000 円

骨鉗子

Stoma (Germany)

細かな骨片の切断、粉碎に適しています。ダブルトランスミッション構造により、大きな力を加えることなく骨片の粉碎ができます。



商品コード 030-01008

品名 ボーラー ダブルアクション 15cm  
 サイズ 全長15cm  
 標準価格 76,500 円

骨鉗子

サイナスウィンドウの拡大用バックカutting鉗子

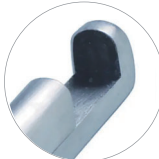
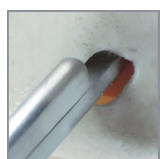

商品コード 040-21001

品名 ケリソン鉗子 3mm  
 標準価格 125,000 円



Salvin (USA)

商品コード 040-21002

品名 ケリソン鉗子 4mm  
 標準価格 125,000 円

主要・トピック製品

診査診断

外科一般

抜歯・歯周

ティッシュユパンチ

骨拡大・歯周外科  
骨移植・骨形成

レンチドライバー  
補綴技工

その他・収納ケース  
衛生材料・矯正

グラフトシリンジ

Salvin (USA)

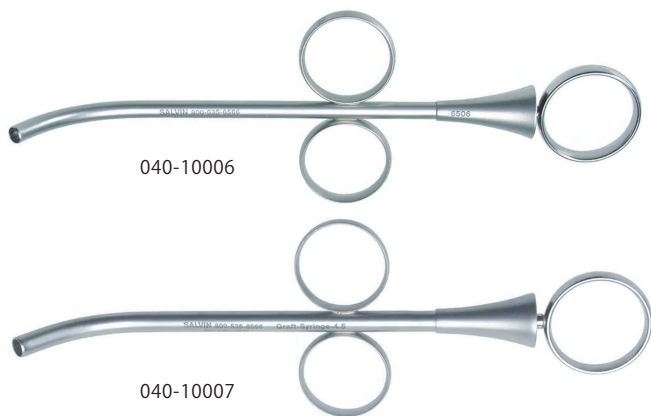

040-10006

040-10007

品名 グラフトシリンジカーブ

商品コード	形状	サイズ	標準価格
040-10006	曲	先端径3.5mm	33,000 円
040-10007	曲	先端径4.5mm	33,000 円



グラフトシリンジ

Salvin (USA)

シリンジ先端から移植材を入れて使用します。先端が細く使いやすい形状です。

- ・樹脂製
- ・オートクレーブ可

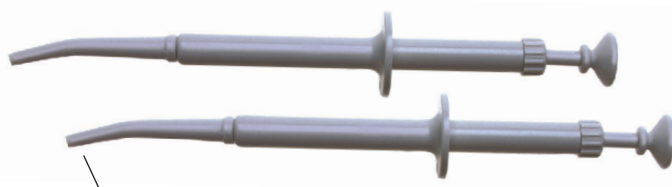

移植材は先端から入れます

商品コード 040-10005

品名	サイズ	採取量	入数	標準価格
スモールグラフトシリンジ	先端径2.5mm、全長17cm	約0.5cc	2入	11,000 円

グラフトシリンジ

Salvin (USA)



040-10001

040-10002

040-10003

040-10004

品名 ビッググラフトシリンジ

商品コード	形状	サイズ	採取量	標準価格
040-10001	曲	先端径5.0mm	約2.5cc	17,000 円
040-10002	直	先端径5.0mm	約2.5cc	17,000 円
040-10003	曲	先端径3.6mm	約1.8cc	17,000 円
040-10004	直	先端径3.6mm	約1.8cc	17,000 円

骨移植材用ボウル

Stoma (Germany)

採取した骨片を収集する際に使用します。



商品コード 030-80024

品名	容積	サイズ	標準価格
ボウル 25cc	25cc	直径50mm、高さ25mm	5,000 円

骨移植材用ボウル

Stoma (Germany)



商品コード 030-80033

品名	容積	サイズ	標準価格
ボウル 140cc	140cc	直径80mm、高さ40mm	7,000 円

プラグー

stoma hy-grip®

Stoma (Germany)



品名 グラニュレートプラグー hy-grip

商品コード	サイズ	標準価格
030-31001	先端4.5mm/3.5mm、ハンドル径8mm 深度ライン8-10-13-15-16-18mm	15,500 円
030-31002	先端4mm/3mm、ハンドル径8mm 深度ライン4-6-8-10-13-15-16-18mm	15,500 円

グラフトパッカー

stoma hy-grip®

Stoma (Germany)



商品コード 030-31004

品名	サイズ	標準価格
オルスバーグ メンブレンリフト/ グラニュレートプラグー hy-grip	先端3.5mm/4mm	22,000 円

stoma hy-grip® “hy-grip”ハンドルは、エルゴノミクスデザイン、良好な重量バランス、滑りにくい表面形状を備えており、長時間にわたる治療中でも効率的、正確、安全な操作が可能です。拡大鏡または顕微鏡下においても、良好な操作が可能です。清掃しやすいシンプルな表面デザインです。

グラフトパッカー

stoma hy-grip® Stoma (Germany)

移植材を受床部位にキャリアするスプーンと、填入するパッカーを組合せた器具。



商品コード 030-31003  
品名 ビーラー ボーングラフトパッカー/スプーン hy-grip  
サイズ スプーン径8mm、ハンドル径8mm  
標準価格 23,000 円

アプリケーター

stoma hy-grip® Stoma (Germany)

ハンドルの突起部をスライドし、ピストンを後退させ、先端開口部で骨をすくい取り、ピストンを開口部方向へスライドさせることで骨欠損部への充填操作が片手で行えます。充填後、反対側プッシャー部で骨片のコンデンスを行います。



商品コード 030-31005  
品名 オルズベルグ ボーンアプリケーター プッシャーØ5mm  
サイズ 先端5mm  
標準価格 37,500 円

グラフトパッカー

Salvin (USA)



品名 ボーンスプーンパッカー  
商品コード 040-11004 040-11005  
サイズ パッカー先端3mm 4mm  
標準価格 19,000 円 19,000 円

アプリケーター

stoma hy-grip® Stoma (Germany)



商品コード 030-21005  
品名 スティグマン ボーンアプリケーター/パッカー hy-grip  
サイズ 先端7.5mm/Ø6mm  
標準価格 23,000 円

チタン製グラフトパッカー

Salvin (USA)

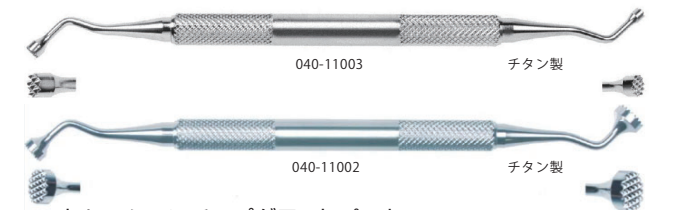

品名 セレーションチップグラフトパッカー  
商品コード 040-11003 040-11002  
サイズ 先端3mm/4mm 6mm/8mm  
標準価格 20,000 円 20,000 円

アプリケーター

stoma hy-grip® Stoma (Germany)

骨補填材と採取した骨を混合し、アプリケーター部で充填します。



商品コード 030-21001  
品名 骨補填材アプリケーター hy-grip  
サイズ 先端8mm/Ø5.5mm、ハンドル径10mm  
標準価格 30,500 円

チタン製グラフトパッカー

Salvin (USA)

インプラント周囲の狭いポケットへ移植材填入が行える先端形状。



品名 カーブド グラフトパッカー  
商品コード 040-11006 040-11007  
サイズ 先端 幅3mm、厚さ1mm、カーブ直径3.5mm 幅4mm、厚さ1mm、カーブ直径5mm  
標準価格 16,000 円 16,000 円

アプリケーター

stoma hy-grip® Stoma (Germany)

狭小部への骨補填材のキャリアには細い方の先端を使用し、サイナスリフト等には太い方の先端を使用します。



鏡面加工はされていません。

商品コード 030-21002  
品名 パルチ スパチュラ hy-grip  
サイズ 先端6mm/10.5mm、ハンドル径8mm  
標準価格 27,500 円

アプリケーター

stoma hy-grip® Stoma (Germany)



商品コード 030-63002  
品名 スティグマン ボーンスクレイパー/アプリケーター Ø10mm  
サイズ ハンドル径10mm  
標準価格 28,000 円

アプリケーター

YDM (Japan)

粉碎した骨等を移植部位へ運ぶスプーンです。

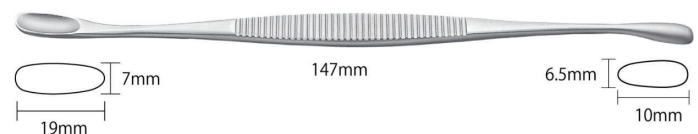

商品コード 300-30178  
品名 ボーンスプーンS  
サイズ 全長147mm、先端スプーン部19mm/10mm  
標準価格 10,670 円

表面加工つやあり

主要・トピック製品

診査診断

外科一般

抜歯・歯周

ティッシュユバンチ  
骨移植・骨形成

骨拡大・歯周外科

レンチドライパー  
補綴技工

その他・収納ケース  
衛生材料・矯正

メンブレン操作用インスツルメント

Stoma (Germany)

特に大白歯部での作業をしやすくするために角度をつけています。



商品コード 030-38008

品名 ルッセ メンブレンホールディングフォースeps hy-grip  
標準価格 54,000円

メンブレン操作用インスツルメント

Stoma (Germany)



商品コード 030-13065

品名 メンブレンポジショニング インスツルメント hy-grip  
標準価格 15,000円

ボーンブロックフォースeps

Stoma (Germany)

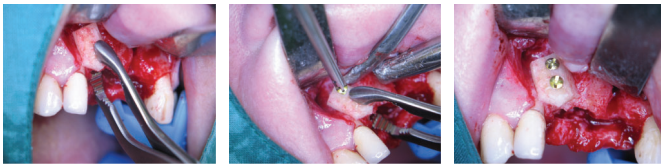
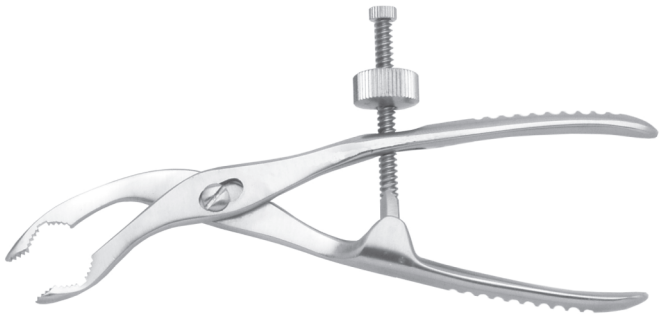

品名 ボーンブロックフォースeps

商品コード	形状	サイズ	標準価格
030-25002	ストレート	全長12.5cm	69,000円
030-25003	レフト	全長12.5cm	73,500円
030-25004	ライト	全長12.5cm	73,500円

ボーンブロックフォースeps

Stoma (Germany)

ねじ止め式でブロック骨を安定して固定できるため、精度の高い作業が行えます。またブロック骨のずれ、割れのリスクを軽減します。顎骨にブロックを移植する前に、ボーンタックやスクリーピンの挿入が可能です。採取骨の把持、移動に適します。

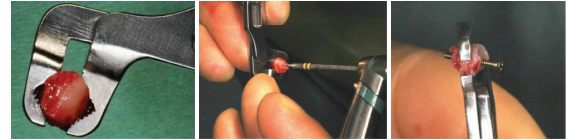

商品コード 030-25001

メーカー  
在庫限り

品名 パルチ ボーンブロックフォースeps  
標準価格 67,500円

ボーンブロックフォースeps

Salvin (USA)



商品コード 040-22001

品名 ボーンブロックランプ  
前歯部用 19.7cm  
サイズ 全長19.7cm  
標準価格 62,000円

ボーンブロックフォースeps

Stoma (Germany)

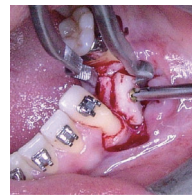

商品コード 030-25005

品名 バース ボーンブロックフォースeps  
サイズ 全長15cm  
標準価格 69,000円

スタンプバー

デンテック (Japan)



刃部最大径: 大 6mm  
小 4.8mm

材質:ステンレス製 HPのみ  
オートクレープ不可

品名 スタンプバー#C

商品コード	サイズ	入数	標準価格
310-14005	大	6	7,900円
310-14006	小	6	7,900円

stoma hy-grip® “hy-grip”ハンドルは、エルゴノミクスデザイン、良好な重量バランス、滑りにくい表面形状を備えており、長時間にわたる治療中でも効率的、正確、安全な操作が可能です。拡大鏡または顕微鏡下においても、良好な操作が可能です。清掃しやすいシンプルな表面デザインです。

骨ヤスリ

stoma hy-grip® Stoma (Germany)

歯間部に使用します。  
骨縁下やポケット内の肉芽組織除去に適しています。



商品コード 030-10004

品名 シュルガーファイル9-10 hy-grip  
サイズ ハンドル径8mm  
標準価格 20,000 円

サージカルバー

Salvin (USA)

切削能力が高く、幅径の薄い歯槽骨頂に起始点を形成します。



商品コード 040-06003

品名 ランスパイロッドドリル Ø2mm  
サイズ 先端幅2mm 規格 | CA  
標準価格 9,500 円

骨ヤスリ

stoma hy-grip® Stoma (Germany)

歯間部に使用します。  
骨縁下やポケット内の肉芽組織除去に適しています。



商品コード 030-10002

品名 シュガーマン ファイル 3-4S hy-grip  
サイズ ハンドル径8mm  
標準価格 15,500 円

サージカルバー

Meisinger (Germany)

切削能力が高く、幅径の薄い歯槽骨頂に起始点を形成します。

※納期をご確認ください。



商品コード 190-07024

品名 MEISイニシャルバー Ø1.8mm (5イリ)  
サイズ 先端幅1.8mm、刃部長12mm 規格 | CA  
標準価格 11,000 円

骨ヤスリ

YDM (Japan)



#11



#12

品名 骨ヤスリ

商品コード	型番	サイズ	標準価格
300-14411	#11	18.2cm	15,000 円
300-14412	#12	18.2cm	15,000 円

サージカルバー

ACE (USA)

硬骨質の場合にボーンタック設置前の起始点形成に使用



商品コード 020-29020

品名 ツイストドリル #1 CA Ø0.45/27mmL  
サイズ 先端径0.45mm、全長27mm 推奨回転数 | 800~1,000rpm  
標準価格 9,000 円

サージカルバー

Komet (Germany)

硬質骨の場合、ボーンタック設置前の起始点形成に使用。



品名 カーバイドバー CA

商品コード	先端径	サイズ	規格	入数	材質	標準価格
420-00706	0.6mm	全長22mm	CA	5 入	SS	3,200 円
420-00707	1.6mm	全長26mm ロングネック	CA	5 入	SS	4,100 円

ドリルエクステンダー

Implant Direct (USA)

内部注水ドリル対応品です。



商品コード 003-DE

品名 ドリルエクステンダー  
仕様 17mm延長 規格 | CA 材質 | SS  
標準価格 11,900 円

サージカルバー

Salvin (USA)



商品コード 040-06002

品名 ツイストドリル Ø1.5mm/33mmL  
サイズ 先端径1.5mm、全長33mm 規格 | CA  
標準価格 17,000 円

主要・トピック製品

診査診断

外科一般

抜歯・歯周

ティッシュユパンチ  
グリップト材

骨拡大・歯周外科  
骨移植・骨形成

レンチドリライパー  
補綴技工

その他・収納ケース  
衛生材料・矯正

## サージカルバー

ACE (USA)

内部注水  
※弊社在庫限り

商品コード 020-24037

品名 キルシュナーバー CA  
 サイズ 先端径1.6 - 2.35mm、刃部長15mm、全長34mm 規格 | CA 材質 | SS  
 標準価格 11,000 円

## サージカルバー

Meisinger (Germany)

直径の細く、頬舌側へのパーフォレーションのリスクを抑え、所定の深度まで穿孔します。

※納期ご確認ください。



深度ライン:6-8-10-12mm

品名 MEISパイロットバー

商品コード	サイズ	規格	標準価格
190-07027	先端径1.0mm、刃部長15mm	CA	5,700 円
190-07028	先端径1.3mm、刃部長15mm	CA	5,700 円

## サージカルバー

Technika (Japan)

Prof.Dr.Lindemann設計のボーンサージェリー用バーです。精密に研磨された独特の切れ刃が特徴です。

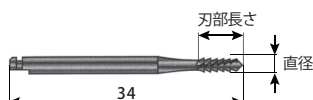
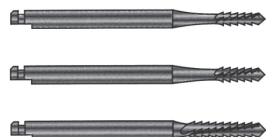

品名 リンデマンボーンカッター

商品コード	サイズ	材質	規格	標準価格
310-06214	直径1.4mm、刃部長6.0mm、全長34mm	SS	CA	7,200 円
310-06015	直径1.8mm、刃部長6.0mm、全長34mm	SS	CA	7,200 円
310-06021	直径2.1mm、刃部長10.0mm、全長34mm	SS	CA	7,200 円

## サージカルバー

Meisinger (Germany)



品名 リンデマンバー

商品コード	サイズ	材質	規格	標準価格
190-42010	先端径2.3mm、刃部長10mm、全長44.5mm	SS	HP	12,000 円
190-42022	先端径2.3mm、刃部長22mm、全長70mm	SS	HP	8,500 円
190-42035	先端径2.3mm、刃部長35mm、全長80mm	SS	HP	8,500 円

## サージカルバー

Meisinger (Germany)

※納期ご確認ください。



品名 MEISオステオトミーバー (5イリ)

商品コード	サイズ	材質	規格	標準価格
190-07026	先端径1.0mm、刃部長12.0mm	SS	CA	6,000 円
190-07025	先端径1.8mm、刃部長10.0mm	SS	CA	6,000 円

## サージカルバー

Technika (Japan)

Prof.Dr.Lindemann設計のボーンサージェリー用バーです。精密に研磨された独特の切れ刃が特徴です。

内部注水

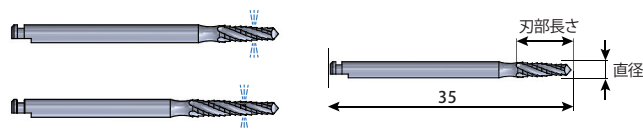

品名 リンデマンボーンカッター内部注水

商品コード	サイズ	材質	規格	標準価格
310-06123	直径2.3mm、刃部長9mm、全長35mm	SS	CA	11,000 円
310-06223	直径2.3mm、刃部長11.0mm、全長35mm	SS	CA	11,000 円

## サージカルバー

Salvin (USA)

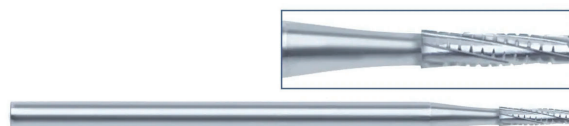

商品コード 040-18020

品名 オステオトミーバーHP702 44mm  
 サイズ 全長44mm 規格 | HP  
 標準価格 1,300 円

## サージカルバー

Salvin (USA)

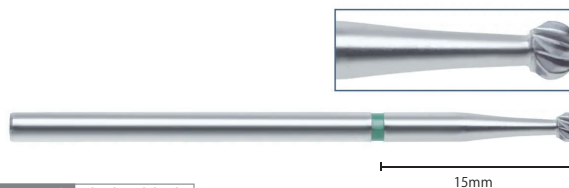

商品コード 040-18010

品名 ラウンドバーHP #8 44mm  
 サイズ 先端径2.3mm、全長44mm 規格 | HP  
 標準価格 1,300 円

サージカルバー

Implatex (Japan)



商品コード 310-15000

品名 T's BS フラットドリル GS  
 サイズ 先端径2.8mm、刃部長20.5mm、全長36mm 規格 CA  
 標準価格 12,000 円 材質 SS

サージカルバー

Meisinger (Germany)



品名 MEISパイロットバー

商品コード	サイズ	材質	規格	標準価格
190-07027	先端径1.0mm、刃部長15mm	SS	CA	5,700 円
190-07028	先端径1.3mm、刃部長15mm	SS	CA	5,700 円
190-20028	先端径1.3mm、刃部長12mm	SS	CA	5,700 円
190-07029	先端径1.5mm、刃部長15mm	SS	CA	5,700 円
190-07030	先端径1.8mm、刃部長15mm	SS	CA	5,700 円
190-07031	先端径2.0mm、刃部長15mm	SS	CA	5,700 円
190-07032	先端径2.5mm、刃部長15mm	SS	CA	5,700 円

サージカルバー

Meisinger (Germany)



品名 MEISダイヤモンドヘッドバー (5イリ)

商品コード	サイズ	材質	規格	標準価格
190-20112	先端径2.3mm、全長22mm	SS	CA	6,000 円
190-20113	先端径2.7mm、全長22mm	SS	CA	6,000 円
190-20114	先端径3.3mm、全長22mm	SS	CA	8,800 円

サージカルバー

Meisinger (Germany)

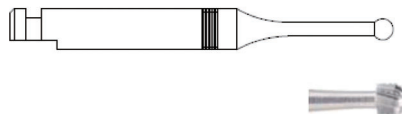

品名 MEISタングステンカーバイドバー (5イリ)

商品コード	サイズ	規格	標準価格
190-20045	先端径1.2mm	CA	6,700 円
190-20116	先端径2.3mm、全長22mm	CA	5,300 円

サージカルバー

Technika (Japan)

目詰まりが起りにくい、外部注水タイプの骨切削用のラウンドバー

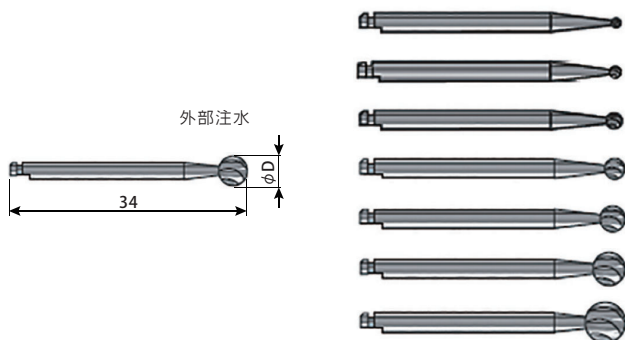

品名 サージカルラウンドバー

商品コード	サイズ	材質	規格	標準価格
310-06210	先端径1.0mm、全長34mm	SS	CA	6,100 円
310-06213	先端径1.4mm、全長34mm	SS	CA	6,100 円
310-06218	先端径1.8mm、全長34mm	SS	CA	6,100 円
310-06225	先端径2.5mm、全長34mm	SS	CA	6,100 円
310-06231	先端径3.1mm、全長34mm	SS	CA	6,100 円
310-06240	先端径4.0mm、全長34mm	SS	CA	6,100 円
310-06250	先端径5.0mm、全長34mm	SS	CA	6,100 円

サージカルバー

Technika (Japan)

目詰まりが起りにくい、内部注水タイプの骨切削用ラウンドバー

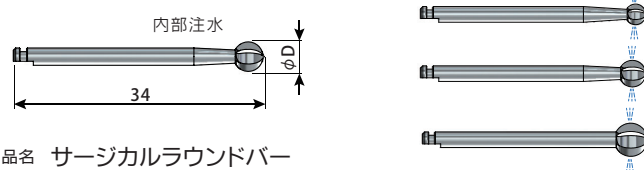

品名 サージカルラウンドバー

商品コード	サイズ	材質	規格	標準価格
310-06131	先端径3.1mm、全長34mm	SS	CA	11,000 円
310-06140	先端径4.0mm、全長34mm	SS	CA	11,000 円
310-06150	先端径5.0mm、全長34mm	SS	CA	11,000 円

サージカルバー

Salvin (USA)

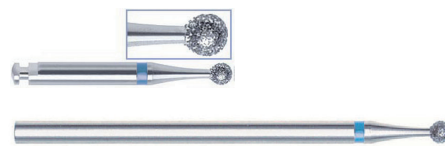

品名 サイナススコアリングバー ダイヤモンド

商品コード	サイズ	コーティング	規格	標準価格
040-18002	先端径2.3mm、全長22mm	ダイヤモンド	CA	3,000 円
040-18001	先端径2.3mm、全長44mm	ダイヤモンド	HP	3,000 円

サージカルバー

Meisinger (Germany)



商品コード 190-07039

品名 MEISオステオトミーカーバイドバー Ø1.0mm (5イリ)  
 サイズ 先端径1.0mm、刃部長5.5mm 規格 CA  
 標準価格 12,000 円

サージカルバー

Meisinger (Germany)

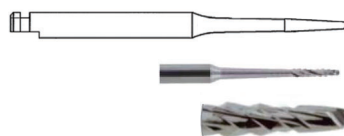

商品コード 190-50512

品名 MEISサージカルカッター Ø1.2mm (2イリ)  
 サイズ 先端径1.2mm、刃部長6mm 規格 CA  
 標準価格 16,000 円

主要・トピック製品

診査診断

外科一般

抜歯・歯周

ティッシュユバンチ  
グロフト材

骨拡大・歯周外科  
骨移植・骨形成

レンチドリライパー  
補綴技工

その他・収納ケース  
衛生材料・矯正

## サージカルディスク

Meisinger (Germany)

ダイヤモンドコートされたソーディスクが4本(Ø7mm×1本、Ø10mm×2本、Ø13mm×1本)入ったキットです。

各ソーディスクはボンスプレッディング、ボンスプリッティング手術等に使用します。各サイズは術者にとって使いやすい選択肢となっています。



## セット

単回使用  
(未滅菌)

商品コード 190-11500

品名 MEISダイヤモンドソーディスク/ベーシックキット

構成  
MEISダイヤモンドソーディスクØ7mm  
MEISダイヤモンドソーディスクØ10mm(2入り)  
MEISダイヤモンドソーディスクØ13mm  
専用オーガナイザー

標準価格 50,000 円

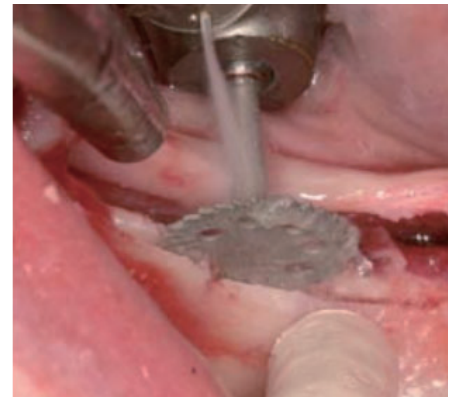

## 単品

単回使用  
(未滅菌)

品名 MEISダイヤモンドソーディスク

商品コード	サイズ	コーティング	規格	標準価格
190-11007	直径7mm、刃厚み0.3mm、全長22mm	ダイヤモンド	CA	10,000 円
190-11010	直径10mm、刃厚み0.3mm、全長22mm	ダイヤモンド	CA	10,000 円
190-11013	直径13mm、刃厚み0.3mm、全長22mm	ダイヤモンド	CA	13,000 円

## サージカルバー：セラミック製ボーンカッター「CeraBur」

Komet (Germany)

- CeraBurはセラミック製の歯科用バーで、幅広い用途に使用できます。
- セラミック製のため、微細なサビ片や金属イオンが骨内へ拡散しません。
- セラミックブレードは、優れた切削力と耐久性が特長です。  
曲げ強度2,000MPaで高い強度を有します。
- 幾何学的に配置された刃により、保存的で低侵襲な切削が可能です。
- シリンダータイプはテーパ形状により、軸方向の切削時の引っかかりを軽減します。

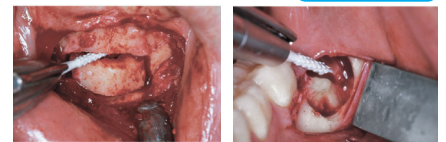

シリンダータイプ 適正回転数3,000~6,000rpm



ラウンドタイプ 適正回転数5,000rpm

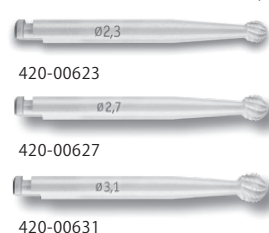

品名 セラ・バー

商品コード	形状	サイズ	材質	規格	標準価格
420-00416	シリンダータイプ	先端径1.6mm、全長28mm	セラミック	CA	16,200 円
420-00516	シリンダータイプ	先端径1.6mm、全長44.5mm	セラミック	HP	16,200 円
420-00421	シリンダータイプ	先端径2.1mm、全長28.5mm	セラミック	CA	16,200 円
420-00521	シリンダータイプ	先端径2.1mm、全長45mm	セラミック	HP	16,200 円
420-00623	ラウンドタイプ	先端径2.3mm、全長26mm	セラミック	CA	16,200 円
420-00627	ラウンドタイプ	先端径2.7mm、全長26mm	セラミック	CA	16,200 円
420-00631	ラウンドタイプ	先端径3.1mm、全長26mm	セラミック	CA	16,200 円

MEIS デグラニュレーションバーキット

Meisinger (Germany)

効果的な抜歯窩搔把を実現する  
ダイヤモンドバーシステム

セット

商品コード 190-20300

品名 MEISデグラニュレーションバーキット  
構成 直径/1.0、2.5、3.0、3.5mm(各1入)  
専用オーガナイザー  
標準価格 39,000 円



単品

MEIS デグラニュレーションバー 全長 各34mm

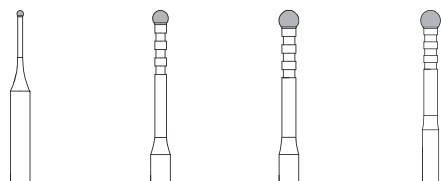

商品コード	190-20200	190-20201	190-20202	190-20203
軸	CA	CA	CA	CA
直径	1.0	2.5	3.0	3.5
数量	2入	2入	2入	2入
標準価格	17,500円	17,500円	17,500円	17,500円

サージカルバー

Meisinger (Germany)

Dr. Istvan Urban 開発  
デコルチケーション用ドリル

骨移植の際、母床骨の出血を促すドリルです。  
刃部長は3mm、段差部まで挿入すると4mm  
の深さとなります。



材質:ステンレス  
回転数:最大800rpm

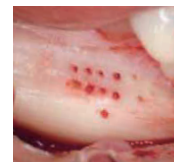
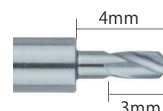

商品コード 190-07040

品名 MEISデコルチケーション用ドリル  
構成 2入  
直径 1.2mm  
刃部長 3mmL  
標準価格 12,000 円

サージカルバー

HARKINDO (Japan)

ブレない刃先でパイロットホール形成  
歯科インプラント用 月光ドリルブラック

ストレートドリル

標準価格: 各 19,800 円



商品コード 880-00120S 月光ドリルブラック 20S  
マーキング:7-9-11  
サイズ(mm):全長 29.6、刃長 13.0、刃径:Ø2.0



商品コード 880-00120 月光ドリルブラック 20  
マーキング:7-9-11-13-15  
サイズ(mm):全長33.6、刃長17.0、刃径:Ø2.0



商品コード 880-00120L 月光ドリルブラック 20L  
マーキング:7-9-11-13-15-17-19-21-23  
サイズ(mm):全長 41.6、刃長 25.0、刃径:Ø2.0



商品コード 880-00128S 月光ドリルブラック 28S  
マーキング:7-9-11  
サイズ(mm):全長 29.6、刃長 13.0、刃径:Ø2.8



商品コード 880-00128 月光ドリルブラック 28  
マーキング:7-9-11-13-15  
サイズ(mm):全長33.6、刃長17.0、刃径:Ø2.8



商品コード 880-00128L 月光ドリルブラック 28L  
マーキング:7-9-11-13-15-17-19-21-23  
サイズ(mm):全長 41.6、刃長 25.0、刃径:Ø2.8

ステップドリル

標準価格: 各 23,000 円



商品コード 880-00134S 月光ドリルブラック 2034S  
マーキング:7-9-11-13  
サイズ(mm):全長 31.6、刃長 15.0、刃径:Ø2.0、刃径2:Ø3.4



商品コード 880-00134 月光ドリルブラック 2034  
マーキング:7-9-11-13-15  
サイズ(mm):全長36.6、刃長20.0、刃径:Ø2.0、刃径2:Ø3.4



商品コード 880-00134L 月光ドリルブラック 2034L  
マーキング:7-9-11-13-15-17-19-21-23  
サイズ(mm):全長:41.6、刃長 25.0、刃径:Ø2.0、刃径2:Ø3.4

三日月形の刃先で摩擦熱を低減

三日月形状

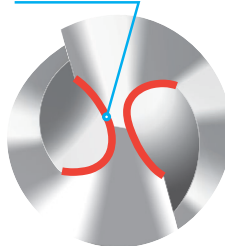

使用動画を下記 QR コードから  
ご覧いただけます。



月光ドリル 特許登録

特許 第 4834183 号 特許 第 5051801 号

特許技術の先端形状

写真はサンプルです。

主要・トピック製品

診査診断

外科一般

抜歯・歯周

ティッシュユパンチ  
ウエッジドリル

骨拡大・歯周外科  
骨移植・骨形成

レンチドライバー  
補綴技工

その他・収納ケース  
衛生材料・矯正

サージカルバー

※DLCとはDiamond Like Carbonの略です。ダイヤモンドに類似した性質をもつナノレベルの硬質膜を金属表面にコーティングする技術で、**圧倒的な低摩擦性、耐着性、耐食性を示し**、数ある表面処理技術の中でも高い技術として認知されています。

Technika (Japan)

DLC※コーティングを施した  
インプラント手術用 ツイストブラックドリル

- ・DLCコーティングにより耐摩耗性、耐久性、耐食性を向上。
- ・通常のドリルに比べ超高硬度で、約5倍の硬さと約1/4の摩擦係数（メーカー従来比）
- ・黒色が光を吸収するため高い視認性。
- ・切れ味を保ちつつ耐久性が高いため、コストパフォーマンスも向上。
- ・穿孔深さを設定できる可動式ストッパーと専用レンチが付属。（ガイド用ドリルを除く）
- ・ステンレス鋼製 CAシャンク、オートクレーブ可。

ツイストドリルブラック/ショート

標準価格：各 16,000 円



可動式ストッパー/専用レンチ付属 ストッパー調節範囲: 6-11mm  
マーキング: 6-7-8-9-10-11 サイズ: 全長 33、刃部長 11.5 (mm)

商品コード	品名	刃径
310-22200	ツイストドリルブラック2.0S	2.0
310-22260	ツイストドリルブラック2.6S	2.6
310-22280	ツイストドリルブラック2.8S	2.8
310-22290	ツイストドリルブラック2.9S	2.9
310-22300	ツイストドリルブラック3.0S	3.0
310-22310	ツイストドリルブラック3.1S	3.1
310-22320	ツイストドリルブラック3.2S	3.2
310-22330	ツイストドリルブラック3.3S	3.3
310-22340	ツイストドリルブラック3.4S	3.4
310-22350	ツイストドリルブラック3.5S	3.5
310-22360	ツイストドリルブラック3.6S	3.6
310-22370	ツイストドリルブラック3.7S	3.7
310-22380	ツイストドリルブラック3.8S	3.8
310-22400	ツイストドリルブラック4.0S	4.0
310-22420	ツイストドリルブラック4.2S	4.2
310-22450	ツイストドリルブラック4.5S	4.5

ツイストドリルブラック/ロング

標準価格：各 16,000 円



可動式ストッパー/専用レンチ付属 ストッパー調節範囲: 11-16mm  
マーキング: 11-12-13-14-15-16 サイズ: 全長 38、刃部長 16.5 (mm)

商品コード	品名	刃径
310-22201	ツイストドリルブラック2.0L	2.0
310-22281	ツイストドリルブラック2.8L	2.8
310-22311	ツイストドリルブラック3.1L	3.1
310-22321	ツイストドリルブラック3.2L	3.2
310-22331	ツイストドリルブラック3.3L	3.3
310-22351	ツイストドリルブラック3.5L	3.5
310-22381	ツイストドリルブラック3.8L	3.8



ツイストドリルブラック/ショートおよびロングには  
ストッパーと専用レンチが付属します。  
ストッパーは専用レンチにより、位置を調節できます。

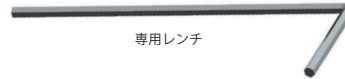

ストッパー装着時イメージ

ガイド用段付ツイストドリル ブラック

標準価格：各 14,000 円



ドリルステップの省略を可能にしました。テーパタイプインプラントの下穴に最適です。  
マーキング: 17-18.5-20-20.5 サイズ: 全長 36、刃部長 22 (mm)

商品コード	品名	刃径(D1)	刃径(D2)
310-24024	ガイド用段付きツイストドリルブラックØ2.4/2.8	2.4	2.8
310-24028	ガイド用段付きツイストドリルブラックØ2.8/3.2	2.8	3.2
310-24032	ガイド用段付きツイストドリルブラックØ3.2/3.6	3.2	3.6
310-24038	ガイド用段付きツイストドリルブラックØ3.8/4.2	3.8	4.2
310-24042	ガイド用段付きツイストドリルブラックØ4.2/4.6	4.2	4.6

ガイド用ツイストドリル ブラック

標準価格：各 14,000 円



10mmのサージカルガイド使用時に、7-8.5-10mmの深さの孔が開くマーキング設定  
マーキング: 17-18.5-20-20.5 サイズ: 全長 36、刃部長 22 (mm)

商品コード	品名	刃径
310-23001	Ø2ガイド用ツイストドリルブラック	2.0
310-23002	Ø3ガイド用ツイストドリルブラック	3.0

※ストッパーは付属しません。

※ストッパーは付属しません。

手術用注水器

Salvin (USA)

手術用生理食塩水注水器 ワンドイリゲーター

付属のプレッシャーカフに生理食塩水バッグを収納し、加圧(手動)することで注水するシステムです。  
電源や点滴スタンドは不要です。本体・イリゲーションチューブはオートクレーブ滅菌が可能です。

全長約 215mm

φ3.0mm

φ2.0mm

生理食塩水 500ml バッグ ※付属しません。

プレッシャーカフ

ワンドイリゲーター本体

ワンドイリゲーターチューブ (オートクレーブ可)

ゴム球

圧カゲージ

商品コード	040-24001
品名	ワンドイリゲーター
標準価格	33,000 円
付属品	プレッシャーカフ ワンドイリゲーターチューブ (2.1m) 清掃ブラシ三種 (太・中・細)

商品コード	040-24002
品名	ワンドイリゲーター交換用チューブ
標準価格	3,500 円

stoma hy-grip® “hy-grip”ハンドルは、エルゴノミクスデザイン、良好な重量バランス、滑りにくい表面形状を備えており、長時間にわたる治療中でも効率的、正確、安全な操作が可能です。拡大鏡または顕微鏡下においても、良好な操作が可能です。清掃しやすいシンプルな表面デザインです。

骨ノミ

stoma hy-grip® Stoma (Germany)

高い精度の切れ味と強靭性を兼ね備えた STOMAブランドの骨ノミです。



030-07037 ハンドル径8mm 深度ライン8-10-13-15-16-18mm



030-07038



030-07056



030-07057



品名 イクルホウト チゼル 目盛付 hy-grip

商品コード	形状	サイズ	標準価格
030-07037	直・両刃	先端幅4mm、刃先厚さ1.2mm	18,000 円
030-07038	直・両刃	先端幅7mm、刃先厚さ1.2mm	18,000 円
030-07056	曲・両刃	先端幅4mm、刃先厚さ1.2mm	19,000 円
030-07057	曲・両刃	先端幅7mm、刃先厚さ1.2mm	19,000 円

骨ノミ

stoma hy-grip® Stoma (Germany)

ハンドル径8mm 深度ライン8-10-12-14-16-18mm

030-07040 片面目盛付き



030-07041



030-07042



030-07043



品名 パルチ チゼル 目盛付 hy-grip

商品コード	形状	サイズ	標準価格
030-07040	直・両刃	先端幅4mm、刃先厚さ1.2mm	17,500 円
030-07041	直・両刃	先端幅8mm、刃先厚さ1.2mm	17,500 円
030-07042	曲・両刃	先端幅4mm、刃先厚さ1.0mm	18,000 円
030-07043	曲・両刃	先端幅8mm、刃先厚さ1.3mm	18,000 円

骨ノミ

stoma hy-grip® Stoma (Germany)

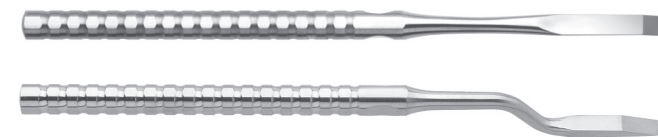

品名 イクルホウト チゼル hy-grip

商品コード	形状	サイズ	標準価格
030-07055	曲・片刃	先端幅5mm、ハンドル径8mm	18,500 円

骨ノミ

stoma hy-grip® Stoma (Germany)

ハンドル径8mm



品名 ルーカス ゴージ hy-grip

商品コード	形状	サイズ	標準価格
030-07059	直・両刃	先端幅4mm、全長17cm	13,500 円
030-07060	直・両刃	先端幅6mm、全長17cm	13,500 円

骨ノミ

YDM (Japan)

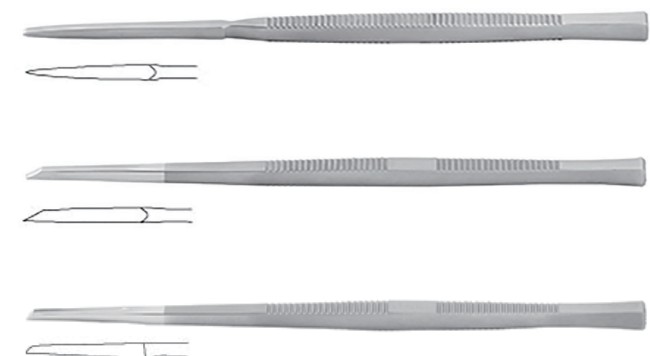

品名 骨ノミ

商品コード	形状	サイズ	標準価格
300-14013	両刃 角柄	先端幅4mm	12,100 円
300-14014	片刃 角柄	先端幅3.5mm	12,100 円
300-14015	溝刃 角柄	先端幅3.5mm	12,100 円

骨ノミ

stoma hy-grip® Stoma (Germany)



商品コード 030-07025

品名 ヘモスタティック チゼル Ø5mm hy-grip  
サイズ 先端幅5mm、全長17cm  
標準価格 14,000 円

骨ノミ

stoma hy-grip® Stoma (Germany)



品名 ボーンスクレイパー

商品コード	サイズ	標準価格
030-07045	ハンドルØ8mm、先端幅5/7mm	28,000 円
030-63001	ハンドルØ10mm、先端幅5/7mm	28,500 円

主要・トピック製品

診査診断

外科一般

抜歯・歯周

ティッシュユパンチ  
グリップ付

骨拡大・歯周外科  
骨移植・骨形成

レンチドドライバー  
補綴技工

その他・収納ケース  
衛生材料・矯正

スプリットコントロール

骨ノミを用いる従来の術式にくらべ、低侵襲な処置が可能になります。スクリュータイプのツールにより、顎骨の水平的な幅径拡大(ボーンプレッディング)をコントロールした状態で行うほか、脆弱な骨を圧縮し(ボーンコンデンス)、密度を高めます。

Meisinger (Germany)

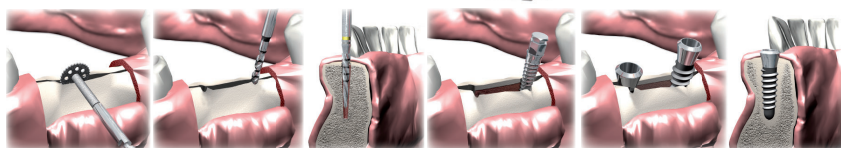

セット

商品コード 190-60400  
 品名 スプリットコントロール12mm  
 構成 下記19品目&専用オーガナイザー  
 標準価格 199,000円

単品

	イニシャルバー	ダイヤモンドソーディスク 単回使用 (未滅菌)	オステオミー カーバイトバー	サージカルカッター	パイロットバー	エクспанションバー	ラチェット			
商品コード	190-07024	190-11007	190-11013	190-07039	190-50512	190-07028	190-07031	190-07035	190-07036	190-34009
軸	CA	CA	CA	CA	CA	CA	CA	CA	CA	---
長さ mm (L)	12.0	0.3	0.3	5.5	6.0	18.0	18.0	12.0	12.0	84.0
刃部先端径 mm	---	---	---	---	---	---	---	1.30	2.03	---
刃部最大径 mm	1.8	7.0	13.0	1.0	1.2	1.3	2.0	2.3	3.0	---
標準価格	11,000円(5入)	10,000円	13,000円	12,000円(5入)	16,000円(2入)	5,700円	5,700円	10,000円	10,000円	49,000円

単品

	スプレッター						インサクションツール		
商品コード	190-07012	190-07013	190-07014	190-07015	190-07016	190-07017	190-20036	190-20037	190-20040
軸	---	---	---	---	---	---	---	---	CA
長さ mm (L)	12.0	12.0	12.0	12.0	12.0	12.0	18.0	25.0	24.0
先端径 mm	1.70	1.91	2.12	2.33	2.54	3.06	---	---	---
最大径 mm	2.7	2.9	3.1	3.3	3.5	4.0	---	---	---
標準価格	17,000円	17,000円	17,000円	17,000円	17,000円	17,000円	19,500円	19,500円	16,000円

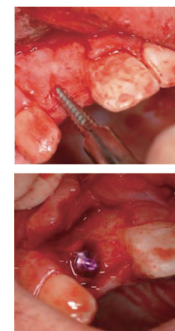

スプリットコントロール

セット

商品コード 190-60500  
 品名 スプリットコントロール15mm  
 構成 下記19品目&専用オーガナイザー  
 標準価格 199,000円

Meisinger (Germany)



	イニシャルバー	ダイヤモンドソーディスク	オステオミー カーバイトバー	サージカルカッター	パイロットバー	エクспанションバー	ラチェット			
商品コード	190-07024	190-11007	190-11013	190-07039	190-50512	190-07027	190-07030	190-07033	190-07034	190-34009
軸	CA	CA	CA	CA	CA	CA	CA	CA	CA	---
長さ mm (L)	12.0	0.3	0.3	5.5	6.0	18.0	18.0	15.0	15.0	84.0
刃部先端径 mm	---	---	---	---	---	---	---	1.03	1.75	---
刃部最大径 mm	1.8	7.0	13.0	1.0	1.2	1.0	1.8	2.3	3.0	---
標準価格	11,000円(5入)	10,000円	13,000円	12,000円(5入)	16,000円(2入)	5,700円	5,700円	10,000円	10,000円	49,000円

単品

	スプレッター						インサクションツール		
商品コード	190-05001	190-05002	190-05003	190-05004	190-05005	190-05006	190-20036	190-20037	190-20040
軸	---	---	---	---	---	---	---	---	CA
長さ mm (L)	15.0	15.0	15.0	15.0	15.0	15.0	18.0	25.0	24.0
先端径 mm	1.43	1.64	1.84	2.05	2.26	2.79	---	---	---
最大径 mm	2.7	2.9	3.1	3.3	3.5	4.0	---	---	---
標準価格	17,000円	17,000円	17,000円	17,000円	17,000円	17,000円	19,500円	19,500円	16,000円



クレストコントロール



Meisinger (Germany)

特に下顎臼歯部における顎骨の低侵襲水平ボーンプレッディングシステム。

水平的に開くスプレッターを用い、顎堤を拡大させます。  
石灰化過程の幅径拡大部に埋入されたインプラントは、活性化された仮骨成長因子により、オッセオインテグレーションの早期獲得が可能です。骨質、骨形態により縦切開が必要です。

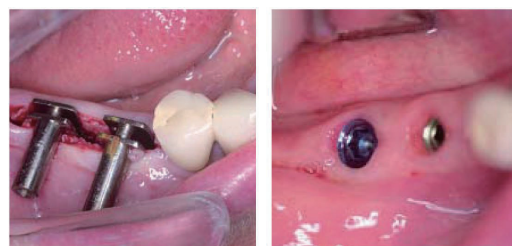

セット

商品コード 190-60100  
品名 クレストコントロール  
構成 下記8品目&専用コンテナ  
標準価格 150,000 円

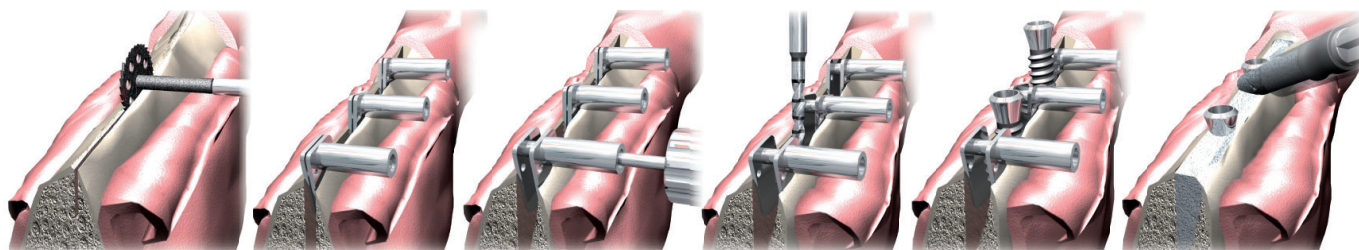

単品

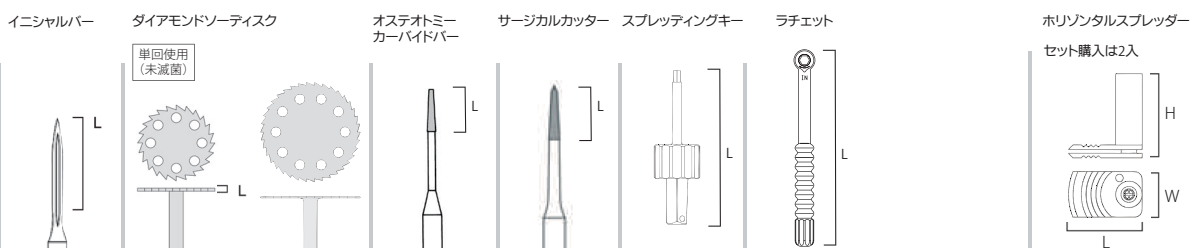

商品コード	190-07024	190-11010	190-11013	190-07039	190-50512	190-20043	190-34009	商品コード	190-20046
軸	CA	CA	CA	CA	CA	----	----	幅 mm (W)	6.0
長さ mm (L)	12.0	0.3	0.3	5.5	6.0	27.0	84.0	長さ mm (L)	9.75
刃部先端径 mm	----	----	----	----	----	----	----	高さ mm (H)	10.6
刃部最大径 mm	1.8	10.0	13.0	1.0	1.2	----	----	拡大高さ mm	最大 5 mm
標準価格	11,000 円 (5 入)	11,000 円	13,000 円	12,000 円 (5 入)	16,000 円 (2 入)	19,500 円	49,000 円	標準価格	48,000 円

オプション

キットには含まれません。

スプレッティングキー

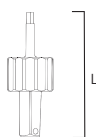

商品コード	190-20042
軸	----
長さ mm (L)	22.0
刃部先端径 mm	----
刃部最大径 mm	----
標準価格	19,500 円

オプション

キットには含まれません。

水平スプレッター

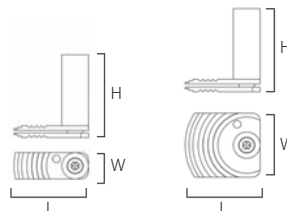

商品コード	190-20049	190-20050
幅 (W)	3.5	8.5
長さ (L)	9.75	9.75
高さ (H)	10.6	10.6
拡大高さ	最大 5 mm	最大 5 mm
標準価格	38,500 円	38,500 円

主要・トピック製品

診査診断

外科一般

抜歯・歯周

ティッシュユパンチ  
グングラフト材

骨拡大・歯周外科  
骨移植・骨形成

レンチドリライパー  
補綴技工

その他・収納ケース  
衛生材料・矯正

T'sボーンプレッディング 骨幅径拡大、抜歯即時埋入を低侵襲に!

抜歯窩に骨孔形成を行う際、ドリルを用いた方法では予定の方向へ穿孔できなかつたり、骨のフラクチャーが生じる場合があります。本システムは、骨を削らず、少しずつ骨孔拡大するため、すう粗な骨はもとより、硬い骨でも既存骨を温存しながら形成することが可能です。

特長

- ・スクリーで骨孔拡大により、予定通りの埋入方向で穿孔できます。
- ・骨孔を内側から押し広げ、幅径の拡大が図れます。
- ・細い直径のスペルターから操作するため、骨吸収の進んだ症例や抜歯窩埋入にも有効です。
- ・骨孔側壁の圧縮及びボーンエキパンションにより、強い初期固定が得られます。
- ・低回転(専用ドライバー使用)での操作で、骨孔入り口のチッピング(破折)を防止します。

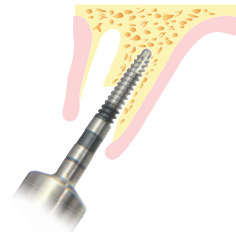

椎貝 達夫 先生 開発  
東京歯科大学臨床教授  
インプラテックス公認インストラクター



T'sボーンプレッディング キット

セット

商品コード 301-36372

品名 T'sボーンプレッディング フルキット

- 構成
- ボーンプレッディング全サイズ20本 (ロングタイプ15本、ショートタイプ5本)
  - サージカルダイヤモンドバー6本
  - ツールスタンド2個
- ※バーおよびドライバーは別途収納器具をご用意ください。

標準価格 197,000 円 (ご参考: 単品価格合計 226,600 円)



単品

標準価格 各 8,500 円

商品コード	301-36321	301-36329	301-36322	301-36330	301-36323	301-36331	301-36324	301-36332	301-36325	301-36333
品名	TS2.0L	TS2.2L	TS2.4L	TS2.6L	TS2.8L	TS3.0L	TS3.2L	TS3.4L	TS3.6L	TS3.8L
ロングタイプ										
深度マーキング:	8-10-12-14-16mmL									
先端直径 / 最大直径	1.0/2.0mm	1.2/2.2mm	1.4/2.4mm	1.6/2.6mm	1.8/2.8mm	2.0/3.0mm	2.2/3.2mm	2.4/3.4mm	2.6/3.6mm	2.8/3.8mm

商品コード	301-36326	301-36334	301-36327	301-36335	301-36328
品名	TS4.0L	TS4.2L	TS4.4L	TS4.6L	TS4.8L
ロングタイプ					
深度マーキング:	8-10-12-14-16mmL				
先端直径 / 最大直径	3.0/4.0mm	3.2/4.2mm	3.4/4.4mm	3.6/4.6mm	3.8/4.8mm

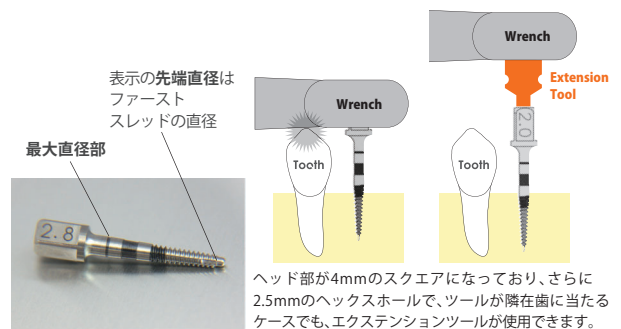

オプション 最終仕上げ用

※キットには含まれません。

商品コード	301-36305	301-36306	301-36307	301-36308	301-36309
品名	TS3.2S	TS3.6S	TS4.0S	TS4.4S	TS4.8S
ショートタイプ					
深度マーキング:	6-8-10-12mmL				
先端直径 / 最大直径	2.2/3.2mm	2.6/3.6mm	3.0/4.0mm	3.4/4.4mm	3.8/4.8mm

商品コード	301-36362	301-36363	301-36364
品名	TS3.7TSV	TS4.1TSV	TS4.7TSV
ショートタイプ			
深度マーキング:	8-10-11.5-13-16mmL		
標準価格	各8,500円		
先端直径 / 最大直径	3.2/3.7mm	3.6/4.1mm	4.2/4.7mm

術式

抜歯即時埋入

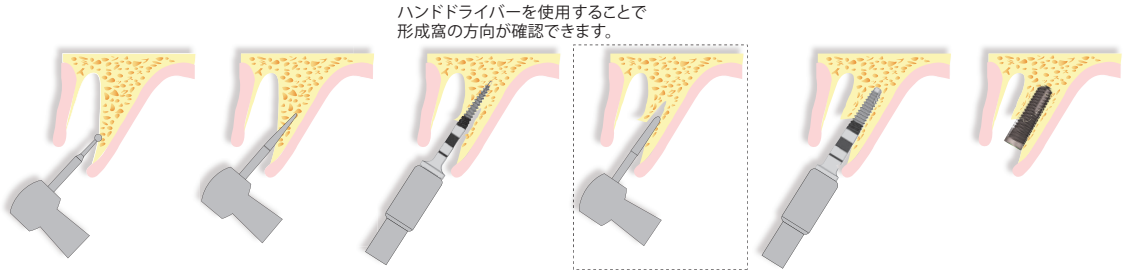

ハンドドライバーを使用することで形成窩の方向が確認できます。

D1にて起始点形成

D2にて穿孔

TS2.0にて骨孔拡大\*

途中必要があればD3にて側壁穿孔

埋入インプラントの直径に応じて拡大

インプラント埋入

狭窄骨への埋入

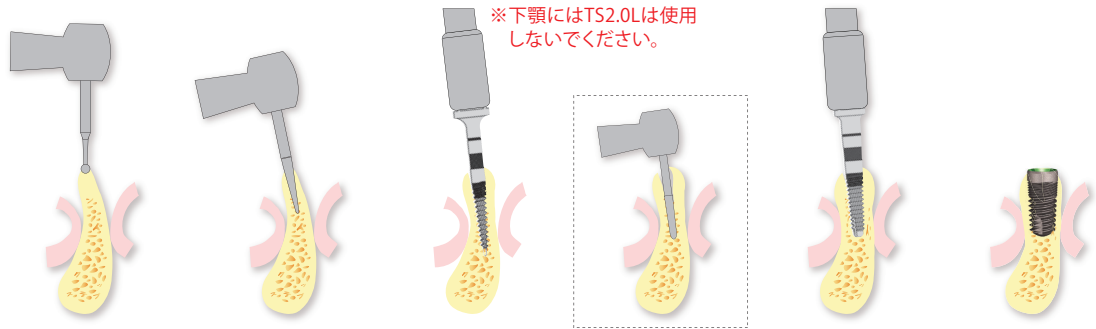

\*下顎にはTS2.0Lは使用しないでください。

T'sボーンプレッディング 専用ツール

サージカルダイヤモンドバー (FG規格) 標準価格 各サイズ 4,500円

ロングタイプ 全長 34.8mm	ショートタイプ 全長 26.8mm
<b>D1</b> 商品コード 301-36351 品名 D1L (Ø1.5)	商品コード 301-36341 品名 D1S (Ø1.5)
<b>D2</b> 商品コード 301-36352 品名 D2L (Ø1.7)	商品コード 301-36342 品名 D2S (Ø1.7)
<b>D3</b> 商品コード 301-36353 品名 D3L (Ø2.0)	商品コード 301-36343 品名 D3S (Ø2.0)

オーガナイザー

商品コード 600-00100  
品名 ITXツールスタンドTsBS  
標準価格 14,800円



幅 96×奥 35×高さ 52mm (凸部除く)  
16穴 (手前側に細径用×8、奥側に太径用×8)  
フルキットには本スタンドは2個入りです。

T'sボーンプレッディング オプション

商品コード 003-TWE 品名 トルクレンチ10-90Ncm(挿入用) 標準価格 57,300円		ラチェット機能付。 ゲージ針で埋入および締結トルクを計測します。 4mmスクエア、CA用のアダプター二種が付属します。
商品コード 003-R 品名 ラチェットレンチ(挿入用) 標準価格 25,000円		白歯部等にスプレッターを使用する際に有効です。
商品コード 003-SSHM 品名 インサションハンドドライバー 標準価格 22,700円		

ドライバーやレンチが隣在歯に干渉する際のエクステンションツール

商品コード	品名	標準価格
003-HT2.5SG	2.5mmヘックスインサーションドライバー-S	11,900円
003-HT2.5LG	2.5mmヘックスインサーションドライバー-L	11,900円
003-HD2.5SG	2.5mmヘックスインサーションドライバー-CA	11,900円

商品コード 040-80024  
品名 滅菌用パーツカセット  
標準価格 16,000円

T's ボーンプレッディングの  
収納、滅菌に便利です。



商品コード 310-07035  
品名 テクニカ システムケース25  
標準価格 36,000円

25本のドリル・バーの  
収納と滅菌が可能です。

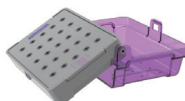

T'sボーンプレッディング オプション

T'sヘッド部のスクエア規格変換ツール

商品コード 003-FMD  
品名 フィクスチャーマウントツールCA  
標準価格 16,000円

コントラ操作に変換  
「4mm スクエア⇄CA」



商品コード 040-08019  
品名 ドライバーハンドル#TK  
標準価格 12,500円

手指操作に変換、位置や角度調整がしやすいツール  
「4mm スクエア⇄手指用」



商品コード 040-23001  
品名 インプラントレンチアダプター(NB)  
標準価格 18,000円

ノーベルバイオケア社のレンチ規格に変換  
「4mm スクエア⇄NB レンチ規格」



商品コード 040-23002  
品名 インプラントレンチアダプター(ST)  
標準価格 18,000円

ストローマン社のレンチ規格に変換  
「4mm スクエア⇄ST レンチ規格」



主要・トピック製品

診査診断

外科一般

抜歯・歯周

ティッシュユパンチ  
グリップ付木材

骨拡大・歯周外科  
骨移植・骨形成

レンチドライバー  
補綴技工

その他・収納ケース  
衛生材料・矯正

ボーンスプレッター

片側を若木骨折させるスプリットクレストに使用。“D”形状が脆弱な骨の破碎を防止します。

Salvin (USA)

セット

商品コード 040-04501

品名 テイタムD シェイブスプレッター セット(カセット付)

構成 テイタムDシェイブスプレッター#1  
テイタムDシェイブスプレッター#2  
テイタムDシェイブスプレッター#3  
テイタムDシェイブスプレッター#4  
カセット

標準価格 87,000 円



単品

品名 テイタムDシェイブスプレッター 標準価格 各22,000円

商品コード	品番
040-04001	#1
040-04002	#2
040-04003	#3
040-04004	#4

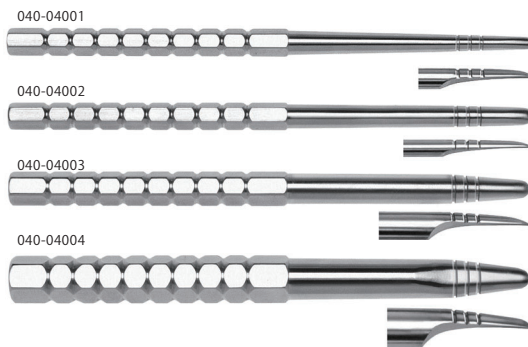

全長13.3cm、深度ライン13-16-19mm

YDM サイナスリフトインストゥルメント

YDM (Japan)

セット

商品コード 300-30501

品名 YDM サイナスリフトインストゥルメント

構成 サイナスリフトインストゥルメント #A1  
サイナスリフトインストゥルメント #A2  
サイナスリフトインストゥルメント #A3

標準価格 28,400 円

- ・ラテラルアプローチ用
- ・シュナイター膜(上顎洞粘膜)が傷つかないよう先端形態が鈍角になっています。
- ・挿入しやすい角度設定で上顎洞底の内面に入り込んだ骨の探索に有効です。

単品

標準価格 各 9,800 円

商品コード 300-30021

品名 サイナスリフトインストゥルメント#A1

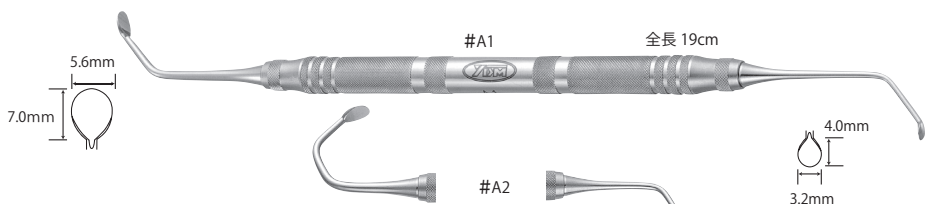

商品コード 300-30022

品名 サイナスリフトインストゥルメント#A2

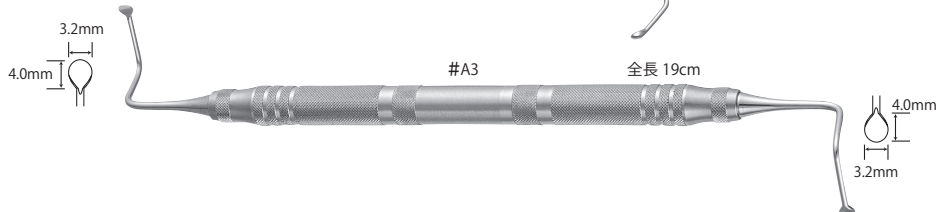

商品コード 300-30023

品名 サイナスリフトインストゥルメント#A3

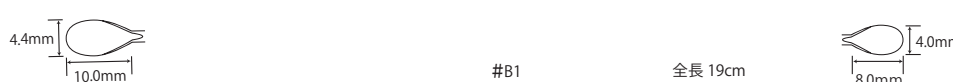

商品コード 300-30032

品名 サイナスリフトインストゥルメント#B2

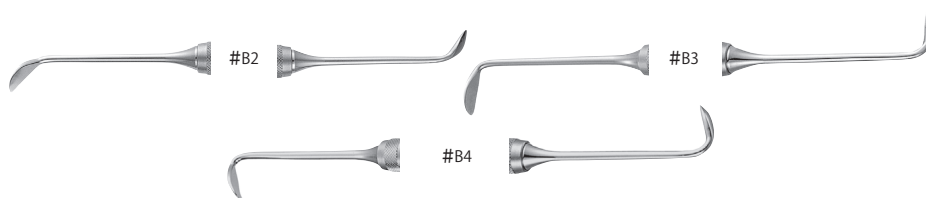

商品コード 300-30033

品名 サイナスリフトインストゥルメント#B3

商品コード 300-30034

品名 サイナスリフトインストゥルメント#B4

商品コード 300-30035

品名 サイナスリフトインストゥルメント#B5

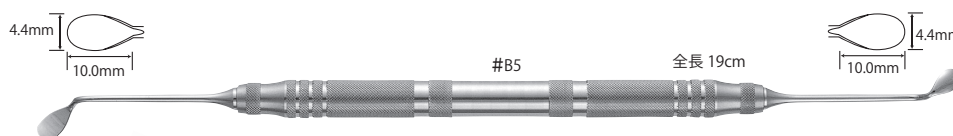

商品コード 300-24021

品名 滅菌ケース MS#1

サイズ 内径 267×159×H16mm  
外径 285×175×H33mm

標準価格 44,000 円

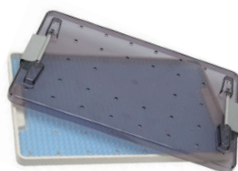

樹脂製

この商品の詳細はP.32へ

サイナスリフト・クレスタルアプローチ用

## K2 バーティカルサイナスアプローチ 侵襲が少なく衝撃も少ない! 新しい骨造成法

ラテラルウィンドウテクニクをそのまま歯槽頂(インプラント形成窩)からのアプローチに切替え、専用器具を用いてシュナイダー膜の剥離と挙上を行うテクニクです。人工骨を形成窩から充填することにより、侵襲を抑えた新しい垂直的幅径増大の手法です。

Implatex (Japan)

IMPLATEX インプラテックス オリジナル製品

### セット

商品コード 302-10001  
 品名 K2サイナスインスツルメント Basic 3本組C  
 構成 K2 サイナスインスツルメント#1C  
 K2 サイナスインスツルメント#2C  
 K2 サイナスインスツルメント#3C  
 標準価格 28,000 円



三好敬三先生(東京都開業)  
 白鳥清人先生(静岡県開業)  
 考案・監修

ニュークレスタルアプローチ法 (低侵襲上顎洞底挙上術)

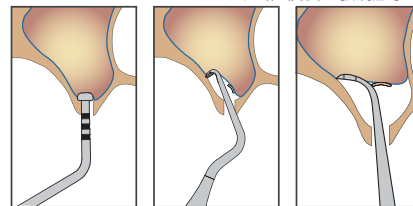

### セット

商品コード 302-10003  
 品名 K2サイナスインスツルメント Advance 3本組C  
 構成 K2 サイナスインスツルメント#4C  
 K2 サイナスインスツルメント#5C  
 K2 サイナスインスツルメント#6C  
 標準価格 28,000 円

### 単品

標準価格 各 10,000 円

- 商品コード 302-36501 K2サイナスインスツルメント #1C
- 商品コード 302-36502 K2サイナスインスツルメント #2C
- 商品コード 302-36503 K2サイナスインスツルメント #3C
- 商品コード 302-36504 K2サイナスインスツルメント #4C
- 商品コード 302-36505 K2サイナスインスツルメント #5C
- 商品コード 302-36506 K2サイナスインスツルメント #6C

この商品の詳細はP.30-31へ

## シラトリサイナスリフトインスツルメント

本品は白鳥清人先生が開発した、低侵襲なラテラルアプローチによるサイナスリフトを可能にする新コンセプトのインスツルメントで、小開窓からの操作性と安全性を高めるために設計されています。

Implatex (Japan)

IMPLATEX インプラテックス オリジナル製品

### フルセット

商品コード 307-36002  
 品名 シラトリ サイナスリフトインスツルメントフルセット  
 構成 シラトリ サイナスリフトインスツルメントα (アルファ)  
 シラトリ サイナスリフトインスツルメントβ (ベータ)  
 シラトリ ボーンマテリアルアプリケーターγ (ガンマ)  
 シラトリ ボーンマテリアルプッシャーδ (デルタ)  
 標準価格 67,000 円 参考: 単品合計価格 71,000 円相当

### セット

商品コード 307-36000  
 品名 シラトリ サイナスリフトインスツルメントαβセット  
 構成 シラトリ サイナスリフトインスツルメントα (アルファ)  
 シラトリ サイナスリフトインスツルメントβ (ベータ)  
 標準価格 32,000 円

### セット

商品コード 307-36001  
 品名 シラトリ ボーンマテリアルインスツルメントγδセット  
 構成 シラトリ ボーンマテリアルアプリケーターγ (ガンマ)  
 シラトリ ボーンマテリアルプッシャーδ (デルタ)  
 標準価格 35,000 円



白鳥 清人 先生 開発

### 単品

商品コード 307-36513  
 品名 シラトリ サイナスリフトインスツルメントα (アルファ)  
 標準価格 17,000 円 全長: 186mm、先端幅2.6/2.6mm

商品コード 307-36514  
 品名 シラトリ サイナスリフトインスツルメントβ (ベータ)  
 標準価格 17,000 円 全長: 181mm、先端幅2.6/2.6mm

商品コード 307-36515  
 品名 シラトリ ボーンマテリアルアプリケーターγ (ガンマ)  
 標準価格 20,000 円 全長: 180mm、先端幅5.0/3.0mm

商品コード 307-36516  
 品名 シラトリ ボーンマテリアルプッシャーδ (デルタ)  
 標準価格 17,000 円 全長: 176mm、先端幅3.9mm、先端径3.0mm

α アルファ シュナイダー膜の剥離・挙上に使用します。

β ベータ シュナイダー膜の剥離・挙上に使用します。

γ ガンマ 補填材をアプリケーターと δ (デルタ) を使用して充填します。

δ デルタ 骨補填材などの填入操作に使用します。γ (ガンマ) の楕形状に合わせた曲率により、無駄なく骨補填材の填入操作ができます。

主要・トピック製品

診査診断

外科一般

抜歯・歯周

ティッシュユバンチ  
 クラフト材

骨拡大・歯周外科  
 骨移植・骨形成

レンチドリライバー  
 補綴技工

その他・収納ケース  
 衛生材料・矯正

stoma hy-grip® “hy-grip”ハンドルは、エルゴノミクスデザイン、良好な重量バランス、滑りにくい表面形状を備えており、長時間にわたる治療中でも効率的、正確、安全な操作が可能です。拡大鏡または顕微鏡下においても、良好な操作が可能です。清掃しやすいシンプルな表面デザインです。

stoma サイナスリフトインスツルメント

・ラテラルアプローチ用

Stoma (Germany)

セット

商品コード 030-13500 stoma hy-grip®  
 品名 サイナスリフティングエレベーター フルセット  
 構成 下記7本+トレイ  
 標準価格 155,000 円

商品コード 030-13045 stoma hy-grip®  
 品名 ウィル サイナスリフトエレベーター#1 3/3mm hy-grip  
 サイズ 先端3mm/3mm、全長17cm、ハンドル径8mm  
 標準価格 17,000 円



商品コード 030-13047 stoma hy-grip®  
 品名 ウィル サイナスリフトエレベーター#2 3/3mm hy-grip  
 サイズ 先端3mm/3mm、全長17cm、ハンドル径8mm  
 標準価格 17,000 円



商品コード 030-13049 stoma hy-grip®  
 品名 ウィル サイナスリフトエレベーター#3 4/4mm hy-grip  
 サイズ 先端4mm/4mm、全長17cm、ハンドル径8mm  
 標準価格 17,000 円



商品コード 030-13050 stoma hy-grip®  
 品名 ウィル サイナスリフトエレベーター#4 4/4mm hy-grip  
 サイズ 先端径4mm/4mm、全長17cm、ハンドル径8mm  
 標準価格 17,000 円



商品コード 030-13051 stoma hy-grip®  
 品名 メミンゲン サイナスリフトエレベーター 5/4mm hy-grip  
 サイズ 先端5mm/4mm、全長17cm、ハンドル径8mm  
 標準価格 17,000 円



商品コード 030-13052 stoma hy-grip®  
 品名 マイロンネビンス サイナスリフトエレベーター#1 5/7mm hy-grip  
 サイズ 先端5mm/7mm、全長17cm、ハンドル径8mm  
 標準価格 17,000 円



商品コード 030-13053 stoma hy-grip®  
 品名 マイロンネビンス サイナスリフトエレベーター#2 5/7mm hy-grip  
 サイズ 先端5mm/7mm、全長15cm、ハンドル径8mm  
 標準価格 17,000 円



商品コード 030-80003  
 品名 p.i.c.トレイ 180×86×34mm  
 サイズ 180×86×H34mm  
 標準価格 36,000 円

上記インスツルメント 7 本を収納可能なトレイ



stoma hy-grip® "hy-grip"ハンドルは、エルゴノミクスデザイン、良好な重量バランス、滑りにくい表面形状を備えており、長時間にわたる治療中でも効率的、正確、安全な操作が可能です。拡大鏡または顕微鏡下においても、良好な操作が可能です。清掃しやすいシンプルな表面デザインです。

サイナスリフトインスツルメント

Stoma (Germany)  
stoma hy-grip®

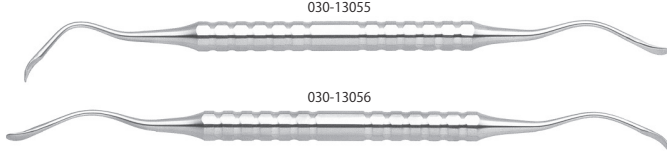

品名 パルチ サイナスキュレット hy-grip

商品コード	サイズ	標準価格
030-13055	先端4.5mm/4.5mm、ハンドル径8mm	17,000 円
030-13056	先端3.5mm/3.5mm、ハンドル径8mm	17,000 円

サイナスリフトインスツルメント

Stoma (Germany)  
stoma hy-grip®

インプラント専門医Philippe Khayat先生 (元フランス歯科審美学会会長) のアイデアを具現化したサイナスリフトインスツルメント。両先端の第3カーブと少し鈍にした刃付けにカヤット先生のこだわりが生きています。



商品コード 030-13097

品名	サイズ	標準価格
カヤット サイナスリフトエレベーター1.5/1.5mm hy-grip	先端1.5mm/1.5mm、ハンドル径8mm	19,000 円

サイナスリフトインスツルメント

Stoma (Germany)  
stoma hy-grip®

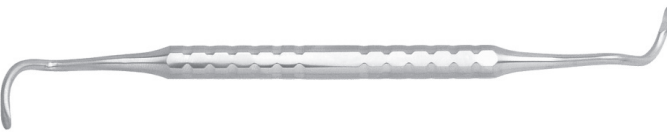

商品コード 030-13054

品名	サイズ	標準価格
ティタム パルチ サイナスリフトエレベーター 3/3mm hy-grip	先端3mm/3mm、ハンドル径8mm、全長17cm	17,000 円

サイナスリフトインスツルメント

Stoma (Germany)  
stoma hy-grip®



030-13076



030-13077



030-13078

品名 オルスベルグ サイナスリフトエレベーター

商品コード	サイズ	標準価格
030-13076	先端3mm/3mm	18,000 円
030-13077	先端3mm/4.5mm	18,000 円
030-13078	先端4.5mm/4.5mm	18,000 円

サイナスリフトインスツルメント

Stoma (Germany)  
stoma hy-grip®



商品コード 030-13079

品名	サイズ	標準価格
ティンティ サイナスリフトエレベーター 3/3mm hy-grip	先端3mm/3mm、ハンドル径8mm	17,000 円

骨鉗子

Salvin (USA)

サイナスウィンドウ拡大用、バックカutting鉗子

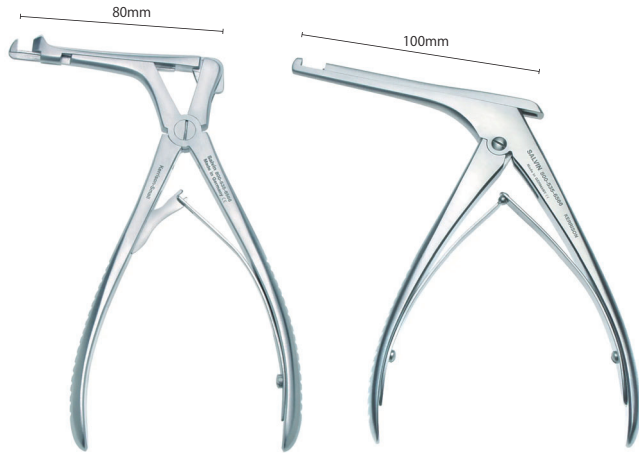

ケリソン鉗子 3mm

ケリソン鉗子 4mm

品名 ケリソン鉗子

商品コード	サイズ	標準価格
040-21001	先端3mm	125,000 円
040-21002	先端4mm	125,000 円



ボーンタンパー

Salvin (USA)

サイナスリフトでウィンドウを突く際に使用

セット

商品コード 040-03500

品名	構成	標準価格
ボーンタンパーセット	ボーンタンパー4mm ボーンタンパー7mm	23,000 円



040-03001

040-03002

単品

品名 ボーンタンパー

商品コード	サイズ	標準価格
040-03001	先端4mm	13,000 円
040-03002	先端7mm	13,000 円

主要・トピック製品

診査診断

外科一般

抜歯・歯周

ティッシュユパンチ  
クリフト材

骨拡大・歯周外科  
骨移植・骨形成

レンチドライバー  
補綴技工

その他・収納ケース  
衛生材料・矯正

stoma hy-grip® “hy-grip”ハンドルは、エルゴノミクスデザイン、良好な重量バランス、滑りにくい表面形状を備えており、長時間にわたる治療中でも効率的、正確、安全な操作が可能です。拡大鏡または顕微鏡下においても、良好な操作が可能です。清掃しやすいシンプルな表面デザインです。

### サイナスリフティング用オステオーム Sen Ostm (セン オステオーム)



この商品の詳細はP.37へ Implatex (Japan)

**!** ストッパーはイモネジで固定します。使用中の落下、紛失にご注意ください。

#### セット

商品コード 308-37000

品名 セン オステオームセット  
構成 セン オステオーム 3.5/4.2 各1  
標準価格 50,000 円



構成品：  
センオステオーム本体  
スリーブ、ストッパー  
ストッパー固定用イモネジ  
六角レンチ

全長：約 157mm  
スリーブ長：10mm  
ハンドル部長さ：97mm

#### 単品

商品コード 308-36300

品名 セン オステオーム 3.5  
サイズ 先端径：Ø3.5mm  
付属品 ストッパー用 六角レンチ  
標準価格 26,000 円

#### 単品

商品コード 308-36301

品名 セン オステオーム 4.2  
サイズ 先端径：Ø4.2mm  
付属品 ストッパー用 六角レンチ  
標準価格 26,000 円

### サイナスリフティングオステオーム 直

stoma hy-grip® Stoma (Germany)

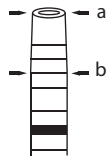

深度ライン：4-6-8-10-13-15-16-18 mm 全長17cm

#### 直セット

商品コード 030-19501

品名 サイナスリフティングオステオーム キットA  
構成 サイナスリフティングオステオーム #1 Ø 2.0/2.7mm hy-grip  
サイナスリフティングオステオーム #2 Ø 2.5/3.2mm hy-grip  
サイナスリフティングオステオーム #3 Ø 3.0/3.7mm hy-grip  
サイナスリフティングオステオーム #4 Ø 3.5/4.2mm hy-grip  
サイナスリフティングオステオーム #5 Ø 4.0/4.7mm hy-grip  
サイナスリフティングオステオーム #6 Ø 4.5/5.4mm hy-grip  
p.i.c.トレイ 180×86×34mm  
標準価格 177,000 円

#### 単品

品名 サイナスリフティングオステオーム hy-grip

商品コード	品番	形状	サイズ (a/b)	標準価格
030-19001	#1	直	先端幅Ø 2.0 mm / Ø 2.7 mm	23,500 円
030-19002	#2	直	先端幅Ø 2.5 mm / Ø 3.2 mm	23,500 円
030-19003	#3	直	先端幅Ø 3.0 mm / Ø 3.7 mm	23,500 円
030-19004	#4	直	先端幅Ø 3.5 mm / Ø 4.2 mm	23,500 円
030-19005	#5	直	先端幅Ø 4.0 mm / Ø 4.7 mm	23,500 円
030-19006	#6	直	先端幅Ø 4.5 mm / Ø 5.4 mm	23,500 円

### サイナスリフティングオステオーム 曲

stoma hy-grip® Stoma (Germany)

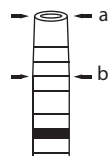

深度ライン：4-6-8-10-13-15-16-18 mm 全長16.5cm

#### 曲セット

商品コード 030-19502

品名 サイナスリフティングオステオーム キットB  
構成 サイナスリフティングオステオーム 曲 #1 Ø 2.0/2.7mm hy-grip  
サイナスリフティングオステオーム 曲 #2 Ø 2.5/3.2mm hy-grip  
サイナスリフティングオステオーム 曲 #3 Ø 3.0/3.7mm hy-grip  
サイナスリフティングオステオーム 曲 #4 Ø 3.5/4.2mm hy-grip  
サイナスリフティングオステオーム 曲 #5 Ø 4.0/4.7mm hy-grip  
サイナスリフティングオステオーム 曲 #6 Ø 4.5/5.4mm hy-grip  
p.i.c.トレイ 180×86×34mm  
標準価格 180,000 円

#### 単品

品名 サイナスリフティングオステオーム曲 hy-grip

商品コード	品番	形状	サイズ (a/b)	標準価格
030-19007	#1	曲	先端幅Ø 2.0 mm / Ø 2.7 mm	24,000 円
030-19008	#2	曲	先端幅Ø 2.5 mm / Ø 3.2 mm	24,000 円
030-19009	#3	曲	先端幅Ø 3.0 mm / Ø 3.7 mm	24,000 円
030-19010	#4	曲	先端幅Ø 3.5 mm / Ø 4.2 mm	24,000 円
030-19011	#5	曲	先端幅Ø 4.0 mm / Ø 4.7 mm	24,000 円
030-19012	#6	曲	先端幅Ø 4.5 mm / Ø 5.4 mm	24,000 円

### サイナスリフトオステオーム フルセット

stoma hy-grip® Stoma (Germany)

#### 直+曲セット

商品コード 030-19500

品名 サイナスリフティング フルセット  
構成 サイナスリフティングオステオーム キットA  
サイナスリフティングオステオーム キットB  
p.i.c.トレイ271×175×34mm  
標準価格 346,000 円

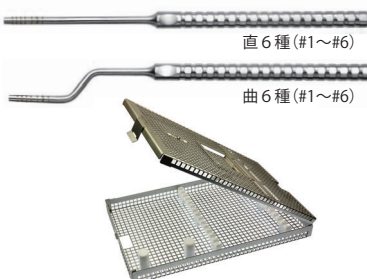

先端形状が凹状のため、槌打・プッシュすることにより骨の削粉が先端部の凹に収納でき、さらに、槌打・プッシュすると骨粉が洞底を挙上します。



stoma hy-grip® “hy-grip”ハンドルは、エルゴノミクスデザイン、良好な重量バランス、滑りにくい表面形状を備えており、長時間にわたる治療中でも効率的、正確、安全な操作が可能です。拡大鏡または顕微鏡下においても、良好な操作が可能です。清掃しやすいシンプルな表面デザインです。

フライブルグキット

さまざまな外科治療に対応できるフライブルグキット。  
フライブルグ大学で実際に使用されています。  
質感・ハンドリング・切れ味に定評がある外科器具キットです。

Stoma (Germany)

stoma hy-grip®

made in germany

セット

商品コード 030-46600

品名 フライブルグキット

標準価格 832,000 円

キット構成(全27点)

- ・030-07070 シュメルツアイゼン チゼル曲 4mm 目盛付 hy-grip
- ・030-07071 シュメルツアイゼン チゼル曲 8mm 目盛付 hy-grip
- ・030-63002 スタイグマン ボーンスクレイパー/アプリーケーター Ø10mm
- ・030-23019 ルーカス キュレット 3.0/3.0mm hy-grip
- ・030-13032 エモス hy-grip
- ・030-31008 ビーラー メンブレンリフト/グラニューレートブラガー hy-grip
- ・030-08019 クーリー マイクロフォーセプス 0.8mm hy-grip
- ・030-08069 クーリーシュメルツアイゼン ティッシュフォーセプスØ0.8mm
- ・030-38008 ルッセ メンブレンホールディングフォーセプス hy-grip
- ・030-13043 パルチ モルト hy-grip
- ・030-13042 パルチ ブーザー hy-grip
- ・030-30018 ペリオトーム#3 2/2mm Ø8mm hy-grip
- ・030-16005 スカルペルブレードホルダー Ø8mm hy-grip
- ・030-15019 ペリオプローブ PNC/EX3Aイクルホウト hy-grip
- ・030-04010 コッハートラクター 55×11mm
- ・030-05090 パラツェル/シュメルツアイゼン持針器 1.2mm 18cm TC
- ・030-06014 ケリー 曲 16cm 鋸歯
- ・030-06042 ゴメル シュメルツアイゼン マイクロンサー 16cm
- ・030-12005 ピツカース サージカルマレット Ø25mm 17cm 210g hy-grip
- ・030-27002 トレフィンドリル Ø3/4mm
- ・030-27003 トレフィンドリル Ø4/5mm
- ・030-27005 トレフィンドリル Ø6/7mm
- ・030-27007 トレフィンドリル Ø8/9mm
- ・030-80023 トレフィンドリル専用スタンド(5本用)
- ・030-01008 ボーラーダブルアクション 15cm
- ・030-80024 ボウル 25cc
- ・030-80062 フライブルグキットトレイ



※製品画像はイメージです。一部異なります。

単品

商品コード 030-07070

品名 シュメルツアイゼン チゼル曲 4mm 目盛付 hy-grip

サイズ 先端幅4mm

標準価格 19,000 円

両面目盛付・両刃



商品コード 030-07071

品名 シュメルツアイゼン チゼル曲 8mm 目盛付 hy-grip

サイズ 先端幅8mm

標準価格 19,000 円

両面目盛付・両刃



商品コード 030-63002

品名 スタイグマン ボーンスクレイパー/アプリーケーター Ø10mm

サイズ ハンドル径10mm

標準価格 28,000 円



商品コード 030-23019

品名 ルーカス キュレット 3.0/3.0mm hy-grip

サイズ 先端幅3/3mm、全長17cm、ハンドル径8mm

標準価格 15,000 円

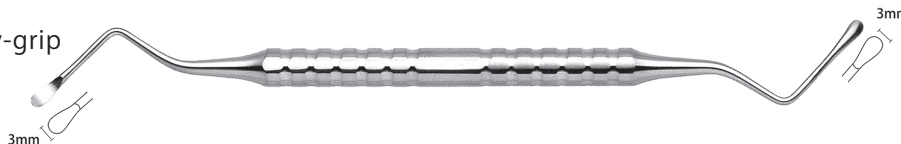

商品コード 030-13032

品名 エモス hy-grip

サイズ 先端幅8×20mm、ハンドル径8mm

標準価格 17,000 円

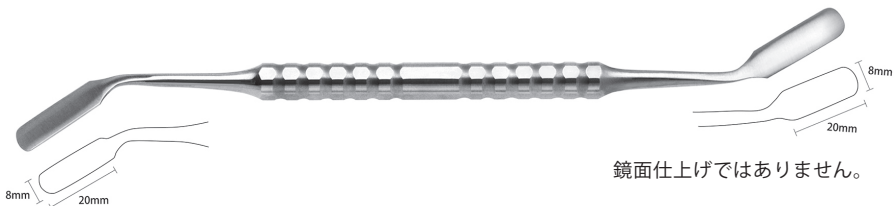

鏡面仕上げではありません。

商品コード 030-31008

品名 ビーラー メンブレンリフト/グラニューレートブラガー hy-grip

サイズ 先端径5mm/5mm、ハンドル径8mm

標準価格 20,500 円



主要・トピック製品

診査診断

外科一般

抜歯・歯周

ティッシュユパンチ  
グランドフト材

骨拡大・歯周外科  
骨移植・骨形成

レンチドライバー  
補綴技工

その他・収納ケース  
衛生材料・矯正

stoma hy-grip® “hy-grip”ハンドルは、エルゴノミクスデザイン、良好な重量バランス、滑りにくい表面形状を備えており、長時間にわたる治療中でも効率的、正確、安全な操作が可能です。拡大鏡または顕微鏡下においても、良好な操作が可能です。清掃しやすいシンプルな表面デザインです。

Stoma (Germany)  
stoma hy-grip®

フライブルグキット

単品

商品コード 030-08019

品名 クーリー マイクロフォーセプス 0.8mm hy-grip  
サイズ 先端幅 0.8mm、全長 17cm  
標準価格 43,000 円



商品コード 030-08069

品名 クーリーシユメルツアイゼン ティッシュフォーセプス Ø0.8mm  
サイズ 先端幅 0.8mm、全長 17cm  
標準価格 46,500 円



商品コード 030-38008

品名 ルッセ メンブレンホールディングフォーセプス hy-grip  
標準価格 54,000 円



特に大白歯部での作業をしやすくするために角度をつけています。

商品コード 030-13043

品名 パルチ モルト hy-grip  
サイズ 全長 17cm  
標準価格 19,500 円



商品コード 030-13042

品名 パルチ ブーザー hy-grip  
サイズ 先端幅 5mm/3mm、全長 17.5cm、ハンドル径 8mm  
標準価格 17,000 円



歯間乳頭や歯肉辺縁部の剥離に使用

商品コード 030-30018

品名 ベリオトーム#3 2/2mm Ø8mm hy-grip  
サイズ 先端幅アングル2mm/アングル2mm、全長 16cm、ハンドル径 8mm  
標準価格 19,000 円



抜歯時、雌雄組織をなるべく現行形状のまま残すことができます。インプラント即時埋入症例に有効。

商品コード 030-16005

品名 スカルペルブレードホルダー Ø8mm hy-grip  
サイズ 全長 15.8cm、ハンドル径 8mm  
標準価格 14,000 円



軽量のペンシルグリップで、微妙な回転を加えながらのメス操作ができ、小径メス刃先端をコントロールしやすいため、外科処置の細かな作業におすすめ。

商品コード 030-15019

品名 ベリオプローブ PNC/EX3Aイクルホウト hy-grip  
サイズ 全長 17.5cm、ハンドル径 6mm、マーキングライン 1-2-3-4-5... 14-15mm  
標準価格 9,500 円



商品コード 030-04010

品名 コツハー リトラクター 55×11mm  
サイズ 先端幅 55mm×11mm、全長 22cm  
標準価格 14,000 円



キットは2本入り

stoma hy-grip® “hy-grip” ハンドルは、エルゴノミクスデザイン、良好な重量バランス、滑りにくい表面形状を備えており、長時間にわたる治療中でも効率的、正確、安全な操作が可能です。拡大鏡または顕微鏡下においても、良好な操作が可能です。清掃しやすいシンプルな表面デザインです。

Stoma (Germany)

stoma hy-grip®

フライブルグキット

単品

商品コード 030-05090

品名 バラッケル/シュメルツアイゼン持針器1.2mm 18cm TC  
 サイズ 先端最大幅1.2mm、指定縫合糸5-0、6-0  
 標準価格 86,500 円



商品コード 030-06014

品名 ケリー 曲 16cm 鋸歯  
 標準価格 14,000 円

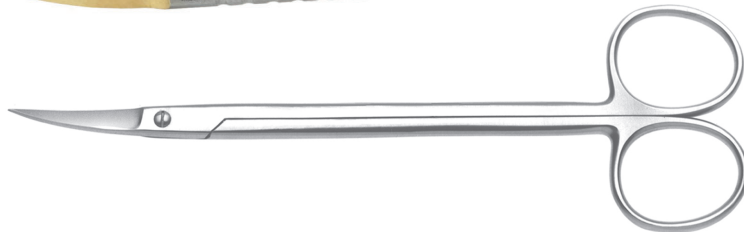

商品コード 030-06042

品名 ゴメル シュメルツアイゼン マイクロシサー 16cm  
 サイズ 全長16cm  
 標準価格 64,500 円  
 縫合糸や歯肉が滑らないよう、片刃を精巧な鋸刃状に加工。

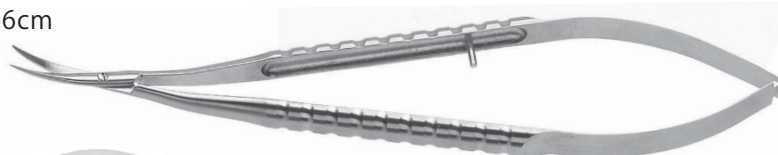

商品コード 030-12005

品名 ビッカーズ サージカルマレット  
 Ø25mm 17cm 210g hy-grip  
 サイズ 槌打部直径25mm、全長17cm、210g  
 標準価格 39,500 円



商品コード 030-27002

品名 トレフィンドリル Ø3/4mm  
 標準価格 22,000 円



商品コード 030-27005

品名 トレフィンドリル Ø6/7mm  
 標準価格 22,000 円



商品コード 030-27003

品名 トレフィンドリル Ø4/5mm  
 標準価格 22,000 円



商品コード 030-27007

品名 トレフィンドリル Ø8/9mm  
 標準価格 22,000 円

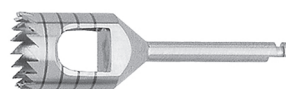

商品コード 030-80023

品名 トレフィンドリル  
 専用スタンド(5本用)  
 標準価格 10,500 円

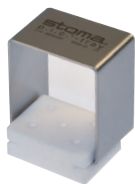

商品コード 030-01008

品名 ボーラー ダブルアクション 15cm  
 標準価格 76,500 円



自家骨採取およびトリミング鉗子 細かな骨片を切断、粉碎するのに適しています。ダブルトランスミッション構造により、大きな力を加えることなく骨片の粉碎ができます。

商品コード 030-80024

品名 ボウル 25cc  
 サイズ 直径50mm、高さ25mm  
 標準価格 5,000 円



商品コード 030-80062

品名 フライブルグキットトレイ  
 標準価格 78,500 円



主要・トピック製品

診査診断

外科一般

抜歯・歯周

ティッシュユパンチ  
 グラフト材

骨拡大・歯周外科  
 骨移植・骨形成

レンチドライバー  
 補綴技工

その他・収納ケース  
 衛生材料・矯正

stoma hy-grip® “hy-grip”ハンドルは、エルゴノミクスデザイン、良好な重量バランス、滑りにくい表面形状を備えており、長時間にわたる治療中でも効率的、正確、安全な操作が可能です。拡大鏡または顕微鏡下においても、良好な操作が可能です。清掃しやすいシンプルな表面デザインです。

トンネルテクニック セット

傷つけずに頬側粘膜の移動を行います。

セット

商品コード 030-71001

品名 プラスチック エステティック サージェリーキット

- 構成 スクリーン トンネル インストルメント ミニ #1 hy-grip
- スクリーン トンネル インストルメント ミニ #2 hy-grip
- スクリーン アロカトンネル インストルメント ミニ #1 hy-grip
- スクリーン アロカトンネル インストルメント ミニ #2 hy-grip
- アレン トンネルエレベーター 2/2mm hy-grip
- ポーンチゼル 2.5/3.0mm hy-grip
- ペリオドンタルチゼル 3/2mm hy-grip
- p.i.c.トレイ 180×86×30mmクランブクリップ式

標準価格 187,500 円



Stoma (Germany)  
stoma hy-grip®



Prof. Dr. Dr. A. Sculean

単品



商品コード 030-13098

品名 スクリーン トンネル インストルメント ミニ#1 hy-grip

標準価格 27,000 円



商品コード 030-13058

品名 アレン トンネルエレベーター 2/2mm hy-grip

サイズ 先端幅2mm/2mm、ハンドル径10mm

標準価格 23,000 円



商品コード 030-13099

品名 スクリーン トンネル インストルメント ミニ#2 hy-grip

標準価格 27,000 円



商品コード 030-07009

品名 ポーンチゼル 2.5/3.0mm hy-grip

サイズ 先端幅2.5mm/3.0mm、ハンドル径10mm

標準価格 18,500 円



商品コード 030-13101

品名 スクリーン アロカトンネル インストルメント ミニ #1 hy-grip

サイズ 先端幅1.5mm/1.5mm、ハンドル径10mm

標準価格 27,000 円



商品コード 030-07061

品名 ペリオドンタルチゼル 3/2mm hy-grip

サイズ 先端幅3mm/2.5mm、ハンドル径8mm

標準価格 17,500 円



商品コード 030-13102

品名 スクリーン アロカトンネル インストルメント ミニ #2 hy-grip

サイズ 先端幅1.5mm/1.5mm、ハンドル径10mm

標準価格 27,000 円

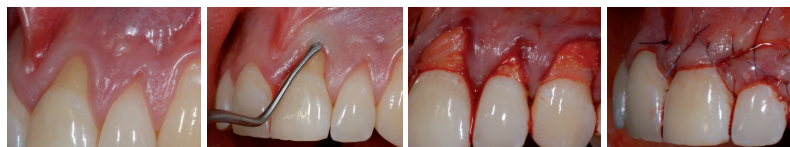

エステティックゾーンに顕著な歯肉退縮。

スクリーンアロカトンネルインストルメントで傷つけず頬側粘膜の移動が可能。

形成されたトンネルに移植する結合組織を埋植し固定。

切開が無く負担をかけず結合組織の移植と歯肉退縮部の処置。

stoma hy-grip® “hy-grip”ハンドルは、エルゴノミクスデザイン、良好な重量バランス、滑りにくい表面形状を備えており、長時間にわたる治療中でも効率的、正確、安全な操作が可能です。拡大鏡または顕微鏡下においても、良好な操作が可能です。清掃しやすいシンプルな表面デザインです。

stoma hy-grip®

Stoma (Germany)

トンネルキット

David A. GarberとSalama兄弟 (Henry Salama, Maurice Salama) が所属する、診療施設「チームアトランタ」がプロデュースする歯周外科トンネルテクニックのためのキット。

セット

商品コード 030-44500

品名 チームアトランタトンネルキット  
 構成 アレントンネルエレベーター2/2mm hy-grip  
 歯肉切除用ナイフ Ø2/2mm hy-grip  
 歯肉切除用ナイフ#1 hy-grip  
 歯肉切除用ナイフ#2 hy-grip  
 ジンジバグラフトパッキングインスツルメント  
 p.i.c.トレイ 180×86×30mm クランプクリップ式  
 標準価格 129,500 円



単品

商品コード 030-13058

品名 アレントンネルエレベーター 2/2mm hy-grip  
 サイズ 先端幅2mm/2mm、ハンドル径10mm  
 標準価格 23,000 円



わずかに湾曲した先端で、歯頸部からの粘膜剥離がパーフォレーションせずに行えます。もう一方のフラットな矢尻状の先端で、侵襲を抑えた粘膜剥離が行えます。

商品コード 030-13059

品名 歯肉切除用ナイフ Ø2/2mm hy-grip  
 サイズ 先端幅2mm/2mm、ハンドル径10mm  
 標準価格 23,000 円



小白歯/大白歯でのトンネルテクニックに適しています。角度付きの両側先端部はわずかに湾曲した形状をしており、同部位へのアクセスを容易にし、安全で切開の無い粘膜フラップ形成を行えます。

商品コード 030-13060

品名 歯肉切除用ナイフ #1 hy-grip  
 サイズ ハンドル径10mm  
 標準価格 23,000 円



角度のついた短く鋭利な矢尻状の先端は、アクセスが難しい部位でのトンネルテクニックによる形成を行います。もう一方のフラットな先端形状により、歯間乳頭部を傷つけないトンネルリングを行います。

商品コード 030-13061

品名 歯肉切除用ナイフ #2 hy-grip  
 サイズ ハンドル径10mm  
 標準価格 23,000 円

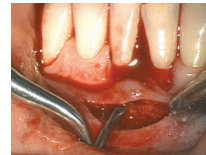

シャンクが直角の先端部で、根尖から歯冠方向のトンネルを形成します。

商品コード 030-13062

品名 ジンジバグラフトパッキングインスツルメント  
 サイズ ハンドル径10mm  
 標準価格 17,000 円

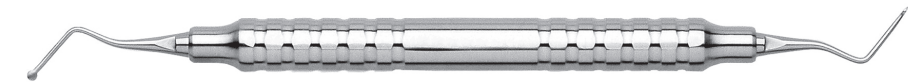

商品コード 030-80011

品名 p.i.c.トレイ 180×86×30mm クランプクリップ式  
 サイズ 180×86×H30mm  
 標準価格 20,500 円



主要・トピック製品

診査診断

外科一般

抜歯・歯周

ティッシュユパンチ  
グングラフト材

骨拡大・歯周外科  
骨移植・骨形成

レンチドライバ  
補綴技工

その他・収納ケース  
衛生材料・矯正

stoma hy-grip® “hy-grip”ハンドルは、エルゴノミクスデザイン、良好な重量バランス、滑りにくい表面形状を備えており、長時間にわたる治療中でも効率的、正確、安全な操作が可能です。拡大鏡または顕微鏡下においても、良好な操作が可能です。清掃しやすいシンプルな表面デザインです。

ペリオドンタルボーンファイル

Stoma (Germany)  
stoma hy-grip®



商品コード 030-07047  
品名 オツセンバイン チゼル 2.5/2.5mm hy-grip  
サイズ 先端幅2.5mm/2.5mm、ハンドル径8mm  
標準価格 17,500 円

ペリオドンタルボーンファイル

Stoma (Germany)  
stoma hy-grip®



商品コード 030-07058  
品名 オツセンバイン チゼル 4/4mm hy-grip  
サイズ 先端幅4mm/4mm、ハンドル径8mm  
標準価格 17,500 円

ペリオドンタルボーンファイル

Stoma (Germany)  
stoma hy-grip®



品名 フェディ チゼル hy-grip  
商品コード 030-07052 030-07053  
サイズ 先端幅2mm/2mm、ハンドル径8mm 先端幅2.5mm/2.5mm、ハンドル径8mm  
標準価格 16,000 円 16,500 円

ペリオドンタルボーンファイル

Stoma (Germany)  
stoma hy-grip®



商品コード 030-07061  
品名 ペリオドンタルチゼル 3/2mm hy-grip  
サイズ 先端幅3mm/2.5mm、ハンドル径8mm  
標準価格 17,500 円

ペリオドンタルボーンファイル

Stoma (Germany)  
stoma hy-grip®



商品コード 030-07046  
品名 ロードス バックアクション 36-37 hy-grip  
標準価格 12,000 円

ペリオスチールエレベーター

Stoma (Germany)  
stoma hy-grip®

本品の鋭い先端は、審美的および舌側領域の骨膜や粘膜を丁寧に剥離でき、低侵襲な操作が可能です。必要に応じて、トンネリング手技にも使用いたします。ミニミタイプです。



商品コード 030-13103  
品名 トンネルペリオスチールエレベーター  
標準価格 17,000 円

ボーンファイル

Stoma (Germany)  
stoma hy-grip®

歯頸部の粘膜骨膜を剥離します。  
ラウンド状の先端部は、口唇および頬への圧を緩和します。



商品コード 030-13008  
品名 ラスパトリウム4mm/ロードスバックアクションチゼル hy-grip  
サイズ ラスパトリウム側先端幅4mm、全長17cm  
標準価格 17,000 円

チゼル

骨の形態修正に適しており、フラップ手術の二次切開や根面の残存歯肉繊維の除去が容易にできるようデザインされています。

Stoma (Germany)  
stoma hy-grip®



商品コード 030-07007  
品名 オツセンバイン チゼル 曲アップ 5mm hy-grip  
サイズ 先端幅5mm、ハンドル径8mm  
標準価格 17,500 円

stoma hy-grip® “hy-grip”ハンドルは、エルゴノミクスデザイン、良好な重量バランス、滑りにくい表面形状を備えており、長時間にわたる治療中でも効率的、正確、安全な操作が可能です。拡大鏡または顕微鏡下においても、良好な操作が可能です。清掃しやすいシンプルな表面デザインです。

**歯肉切除用ナイフ**

歯間部歯肉の切除に適しています。

Stoma (Germany)  
stoma hy-grip®



商品コード 030-34001

品名 オーバン 歯肉切除用ナイフ O1-2 hy-grip  
サイズ 先端径2mm、全長15.5cm、ハンドル径8mm  
標準価格 18,500 円



**歯肉切除用ナイフ**

Stoma (Germany)  
stoma hy-grip®



商品コード 030-13059

品名 歯肉切除用ナイフ Ø2/2mm hy-grip  
サイズ 先端幅2mm/2mm、ハンドル径10mm  
標準価格 23,000 円

**歯肉切除用ナイフ**

Stoma (Germany)  
stoma hy-grip®



商品コード 030-13060

品名 歯肉切除用ナイフ #1 hy-grip  
サイズ ハンドル径10mm  
標準価格 23,000 円

**歯肉切除用ナイフ**

Stoma (Germany)  
stoma hy-grip®



商品コード 030-13061

品名 歯肉切除用ナイフ #2 hy-grip  
サイズ ハンドル径10mm  
標準価格 23,000 円

**歯肉切除用ナイフ**

Stoma (Germany)  
stoma hy-grip®



商品コード 030-62001

品名 クレイマーネビンス 歯肉切除用ナイフ #7 hy-grip  
サイズ ハンドル径8mm  
標準価格 21,000 円

**歯肉切除用ナイフ**

Stoma (Germany)  
stoma hy-grip®



商品コード 030-62002

品名 クレイマーネビンス 歯肉切除用ナイフ #11 hy-grip  
サイズ ハンドル径8mm  
標準価格 16,500 円

**歯肉切除用ナイフ**

Stoma (Germany)  
stoma hy-grip®



商品コード 030-34002

品名 ゴールドマンフォックス 歯肉切除用ナイフ GF7 hy-grip  
サイズ ハンドル径8mm  
標準価格 17,000 円

**歯肉切除用ナイフ**

Stoma (Germany)  
stoma hy-grip®



商品コード 030-34003

品名 ゴールドマンフォックス 歯肉切除用ナイフ GF11 hy-grip  
サイズ 先端径2.5mm/2.5mm、ハンドル径8mm  
標準価格 16,500 円

**歯肉切除用ナイフ**

Stoma (Germany)  
stoma hy-grip®



商品コード 030-34004

品名 カークランド 歯肉切除用ナイフ K15-16 hy-grip  
サイズ ハンドル径8mm  
標準価格 17,000 円

主要・トピック製品

診査診断

外科一般

抜歯・歯周

ティッシュユバンチ  
グリップト材

骨拡大・歯周外科  
骨移植・骨形成

レンチドライバー  
補綴技工

その他・収納ケース  
衛生材料・矯正

トルクレンチ

本体に設置されたゲージ針で、埋入および締結トルクを計測(10-90Ncm)。ラチェット機能付。  
 レンチに組み込まれたアダプター(手指用変換アダプター)には回転ダイヤルが付いており、トルクレンチ機能とは別に、  
 4mmスクエアを有するドライバーヘッドに装着可能。

Implant Direct (USA)



ドライバーにはめ込み、使用するアダプター

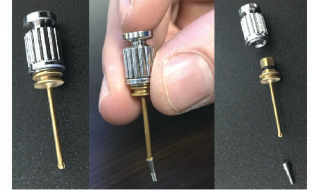

商品コード 003-TWE

品名 トルクレンチ 10-90Ncm(挿入用)  
 標準価格 57,300円



左図の4mmスクエア、CA用のアダプター二種が付属します。  
 ・003-C8521 4×4mm ドライバー 単品標準価格 17,300円  
 ・003-C9141 3mm ヘックスドライバー 単品標準価格 17,300円

トルクレンチ

Salvin (USA)

トルク値に達すると首折れします。

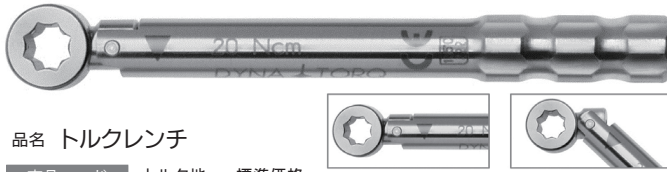

品名 トルクレンチ

商品コード	トルク地	標準価格
040-07005	20Ncm	39,000円
040-07006	30Ncm	39,000円
040-07003	35Ncm	39,000円

ラチェットレンチ

Implant Direct (USA)

フィクスチャーの埋入やスクリューの締結に。  
 ヘッドが小さくラチェット式の為、狭い部位での操作が可能です。



商品コード 003-R

品名 ラチェットレンチ  
 標準価格 25,000円

トルクコントロール

Anthogyr (France)



小径ヘッド  
高さ11.35mm  
径9.2mm)

軽量135g



トルク選択ダイヤル  
(トルク値：7種10/15/20/25/30/32/35N-cm)

一体型で7種類の締め付けトルク  
 補綴物のスクリュー固定が可能です

商品コード 490-70422

品名 トルクコントロール  
 標準価格 320,000円

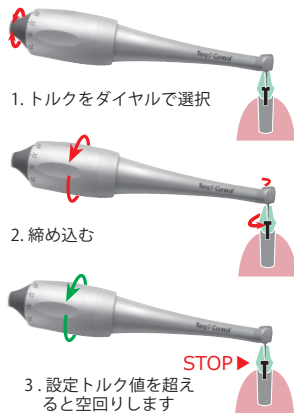

1. トルクをダイヤルで選択

2. 締め込む

3. 設定トルク値を超えると空回りします

画像はイメージです。  
 インストールは商品に含まれません。

ラチェットレンチ

Salvin (USA)

フィクスチャーの埋入やスクリューの締結に。  
 ヘッドが小さくラチェット式の為、狭い部位での操作が可能です。



商品コード 040-07007

品名 Salvinラチェットレンチ  
 標準価格 28,000円

コントラアングルドライバー

Salvin (USA)

アクセスしにくい部位にも、届きやすい形状に設計されています。  
 ハンドルを回転させ、補綴スクリューを簡単に締結もしくは緩められます。  
 ラッチ式コントラです。

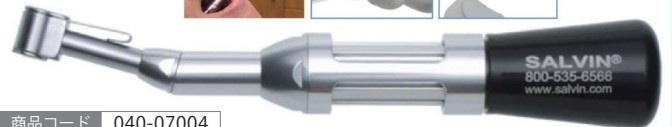

商品コード 040-07004

品名 イージーリーチ プロセティックレンチ  
 標準価格 105,000円

ドライバー

Implatex (Japan)

3.0mm Octa



全長 23mm

商品コード 300-36271

品名 OTM3.0オクタインサーショナルツール  
 標準価格 7,000円

ドライバー

Implatex (Japan)

2.5mm Hex



全長 28.5mm

商品コード 300-36276

品名 HEXドライバー-2.5L  
 標準価格 10,000円

ドライバー

Implatex (Japan)

器具や手指が入りにくい臼歯部での  
 アバットメント除去操作に!

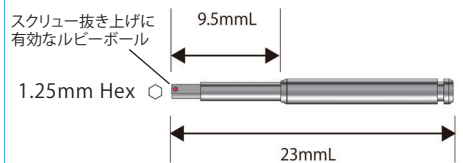

商品コード 304-36269

品名 テリバリアードライバー-1.25CA  
 標準価格 9,800円

ラチェットレンチ用ドライバーチップ / アダプター

チップの選択により、各社のインプラントに対応します。

Salvin (USA)

1.22mmHex

(対応インプラント: NobelBiocare, ZimVie, Friadent)



品名 ドライバーチップ

商品コード	品番	規格	全長	標準価格
040-08010	#HNT	4mmスクエア	17mm	10,000円
040-08011	#HNTL	4mmスクエア	23mm	10,000円
040-08002	#HN	CA	24mm	10,000円

1.25mmHex

(対応インプラント: Implant Direct, ZimVie, Astra, BioHorizons, Imtec, SteriOss)

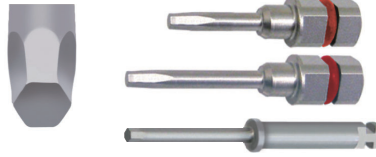

品名 ドライバーチップ

商品コード	品番	規格	全長	標準価格
040-08021	#HTT	4mmスクエア	—	10,000円
040-08022	#HTL	4mmスクエア	—	10,000円
040-08003	#HT	CA	26mm	10,000円

Star Driver

(対応インプラント: NobelBiocare Active, Unigrip Screw, Neoss)



品名 ドライバーチップ

商品コード	品番	規格	全長	標準価格
040-08015	#PROC-S	4mmスクエア	16mm	13,000円
040-08014	#PROC-L	4mmスクエア	23mm	13,000円
040-08004	#PROC	CA	21mm	14,000円

Flat Blade Screwdriver

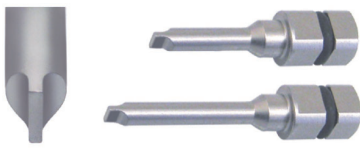

品名 ドライバーチップ

商品コード	品番	規格	全長	標準価格
040-08016	#SN	4mmスクエア	18mm	10,000円
040-08017	#SNL	4mmスクエア	24mm	10,000円

0.9mmHex

(対応インプラント: NobelBiocare, ZimVie, BioHorizons, Friadent)

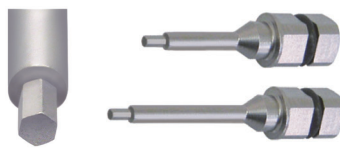

品名 ドライバーチップ

商品コード	品番	規格	全長	標準価格
040-08007	#HC	4mmスクエア	16mm	10,000円
040-08008	#HCL	4mmスクエア	23mm	10,000円

1.25mmSquare

(対応インプラント: ZimVie)

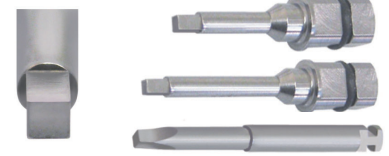

品名 ドライバーチップ

商品コード	品番	規格	全長	標準価格
040-08006	#CER-S	4mmスクエア	16mm	10,000円
040-08005	#CER-L	4mmスクエア	23mm	10,000円
040-08001	#CER	CA	24mm	10,000円

ITI Driver

(対応インプラント: Straumann) SCSドライバー

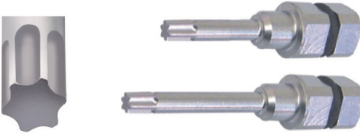

品名 ドライバーチップ

商品コード	品番	規格	全長	標準価格
040-08013	#ITIS	4mmスクエア	16mm	13,000円
040-08012	#ITIL	4mmスクエア	22mm	13,000円

1.77mmHex

(対応インプラント: Paragon TSI Abutment)

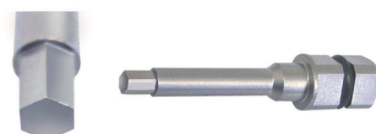

商品コード 040-08020

品名	ドライバーチップ#HTSI
規格	4mmスクエア
標準価格	10,000円

2.03mm Female Hex

(対応インプラント: NobelBiocare, ZimVie)



商品コード 040-08009

品名	ドライバーチップ#HFD
サイズ	全長 16mm
規格	4mmスクエア
標準価格	10,000円

アダプター

Implant Direct (USA)

コントラアングル用バーを手指で操作可能にします。  
4mmスクエア



商品コード 003-C9141

品名	3mmヘックスドライバー
標準価格	17,300円

アダプター

Salvin (USA)

4mmスクエアを有するドライバーを手指で操作。



商品コード 040-08019

品名	ドライバーハンドル#TK
標準価格	12,500円
サイズ	外径12.7mm、全長16mm

アダプター

Implatex (Japan)

CA規格 → 手指・4×4mmレンチ  
機器の脱着・操作に便利です。

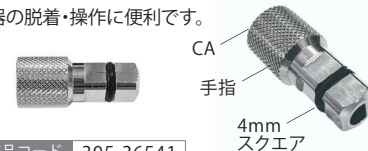

商品コード 305-36541

品名	マシン マニュアル コンバーター
標準価格	12,000円

アダプター

Salvin (USA)

ノーベルバイオケアのレンチ規格アダプター

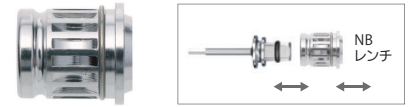

商品コード 040-23001

品名	インプラントレンチアダプター(NB)
標準価格	18,000円

アダプター

Salvin (USA)

ストローマンのレンチ規格アダプター

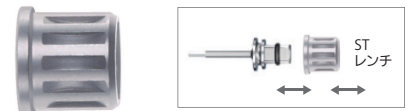

商品コード 040-23002

品名	インプラントレンチアダプター(ST)
標準価格	18,000円

主要・トピック製品

診査診断

外科一般

抜歯・歯周

ティッシュユパンチ  
ウラフト材

骨拡大・歯周外科  
骨移植・骨形成

レンチドライバー  
補綴技工

その他・収納ケース  
衛生材料・矯正

コードレス電動トルクドライバー

NSK (Japan)

インプラント埋入後のカバースクリューやヒーリングキャップ、アバットメントの着脱において、ドクターの利便性と安全性を高めるコードレスドライバーです。iSD900によって、最大50%の施術スピードの向上と、広い術野の確保を実現し、ドクターの負担を大きく軽減します。

セット

商品コード 350-17001

品名 iSD900 標準セット  
 構成 iSD-HP コントラングルヘッド  
 iSD900用充電器  
 電源コード  
 トルクキャリブレーター  
 キャリブレーションバー  
 ON/OFFスイッチレバー  
 標準価格 156,500 円



仕様  
 トルク:10-40Ncm (1Ncm毎 / 5Ncm毎)  
 回転速度:15, 20, 25min-1  
 重量:148g  
 充電時間:1.5時間  
 連続使用時間:1.2時間

手動トルクドライバーキット IMPLANT RESCUE

Narcohm (Japan)

他院埋入インプラントのメンテナンス、純正ツールでは対応できない高径のケースに対応できるよう、主要メーカーのインプラントに対応したドライバービットを揃えました。他院でインプラント治療を受けた患者さんがメンテナンスのために訪れた場合でも問題なく対応することが可能です。ドライバービットにはテーパーが付いており、ネジ穴にしっかりフィットします。ネジをドライバーに保持した状態で口腔内まで移送することも可能です。

セット

商品コード 790-00001

品名 インプラントレスキュー  
 構成 コントラングルドライバー  
 トルクレンチ用アダプター  
 ドライバービット一式(10本)  
 ドライバービットケース  
 標準価格 98,000 円



※トルクレンチ用アダプターは、4mmスクエア規格のトルクレンチに対応

単品

ドライバービット ラインナップ 標準価格：各4,800円

形状	Sサイズ 商品コード	US(ウルトラショート)サイズ 商品コード
Hex 1.2mm	790-00004	790-00009
Hex 1.3mm	790-00005	790-00010
UniGrip	790-00006	790-00011
SCS	790-00007	790-00012
マイナス 1.9×0.45mm	790-00008	790-00013

商品コード	品名	標準価格
790-00002	コントラングルドライバー	39,000 円
790-00003	トルクレンチ用アダプター	9,800 円
790-00014	ドライバービットケース	9,800 円

お手持ちの4mmスクエアトルクレンチ

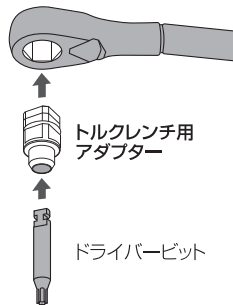

**POINT 1**

頭の小さな日本人のために設計された  
**ウルトラショート**  
全長16mm

**POINT 2**

ネジ穴をがっちりホールドできるテーパー付きの  
**ドライバービット**

**POINT 3**

手元で仮締めができる  
**専用ドライバー**

**POINT 4**

お手持ちのトルクレンチを活用できる  
**トルクレンチ用アダプター**

コントラングルドライバーの手元を回すことができ、先端のドライバービットが連動して回転します。口腔内でドライバーを大きく動かすことなくインプラントの仮締めができます。

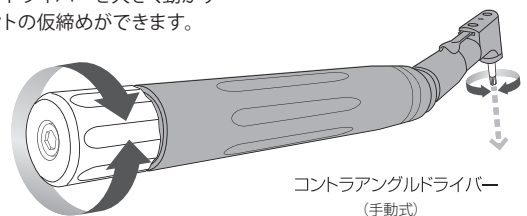

コントラングルドライバー (手動式)

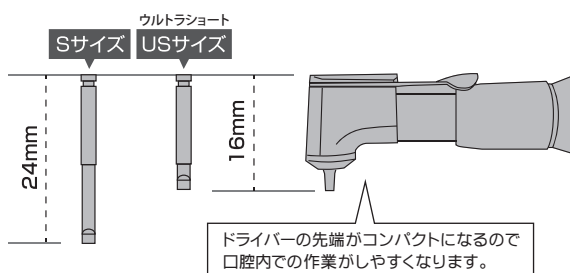

ドライバーの先端がコンパクトになるので口腔内での作業がしやすくなります。

コバルトクロム合金

日本歯科金属 (Japan)

歯科メタルセラミック修復用金属材料

生体適合性証明書が付与された陶材焼付用コバルトクロム合金

- ・コバルトクロム合金なので比重が軽く、技工物の軽量化を実現。
- ・高い強度のため焼成作業での変形が少ない。
- ・耐腐食性に優れる。

品名 **ダン・コバルトボンド**

商品コード	内容量	標準価格
781-00001	5g片 100g	11,900 円
781-00002	5g片 500g	56,600 円
781-00003	5g片 1000g	110,900 円



主要・トピック製品

診査診断

外科一般

フラックス

日本歯科金属 (Japan)

ノンプレシャス系ろう材向けフラックス

「ダンクロムソルダー 棒状(781-00004)」には「ダンフラックス」が同封されています。不足する場合に本品をご利用ください。



商品コード	品名	内容量	標準価格
781-00008	ダンフラックス 50g	50g	1,500 円

コバルトクロム合金の前ろう着材

日本歯科金属 (Japan)

歯科用コバルトクロム系合金ろう



※棒状タイプには「ダンフラックス」が同梱されます。

抜歯・歯周

ティッシュリフト材

骨拡大・歯周外科  
骨移植・骨形成

歯冠色陶材の練和液

日本歯科金属 (Japan)

国内外各メーカーの一般的な陶材やチタン用陶材、オールセラミック用陶材などすべての陶材に対し使用できる陶材練和液です。型崩れが少なく焼成時の陶材収縮が小さいため角の丸まりが少なくなっています。ポーセレンマージンも容易にできます。クラックの発生が少ないためワンバイクが可能です。シェードガイドに対して色調の再現性が良いのも特長となります。



商品コード	品名	内容量	標準価格
781-00007	ダンモデリングリキッド 100mL	100ml	3,500 円

品名 **ダンクロムソルダー**

商品コード	形状	内容量	標準価格
781-00004	棒状	5g (8本入)	8,000 円
781-00005	ワイヤー状	Ø0.35mm、2m 巻	25,000 円
781-00006	ワイヤー状	Ø0.5mm、2m 巻	28,600 円

レンチドライバ  
補綴技工

その他・収納ケース  
衛生材料・矯正

磁性アタッチメント マグフィット®M

愛知製鋼 (Japan)

進化する マグフィット® テクノロジー

保険適用

天然歯用

マグフィットMは、維持溝だけではなくマグフィットDXのオーバルリングを併用し、義歯からの脱落防止を図っています。

特長

- ・維持溝+オーバルリングによる義歯固定
- ・マグフィット®初のダイレクトボンディング対応
- ・マグフィット®の品質と信頼

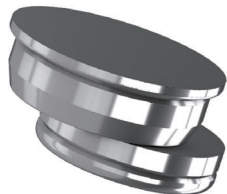

商品コード	商品名	標準価格
750-60001	マグフィットM 磁石構造体単品(1個入り) 400gfタイプ M400-T	7,064円
750-60002	マグフィットM 磁石構造体単品(1個入り) 600gfタイプ M600-T	7,064円
750-60003	マグフィットM 磁石構造体単品(1個入り) 800gfタイプ M800-T	7,064円
750-60011	マグフィットM キーパ単品(1個入り) 400gfタイプ M400-K	2,118円
750-60012	マグフィットM キーパ単品(1個入り) 600gfタイプ M600-K	2,118円
750-60013	マグフィットM キーパ単品(1個入り) 800gfタイプ M800-K	2,118円
750-60021	キーパパターンM1(2個入り)M400-K用	500円
750-60022	キーパパターンM1(2個入り)M600-K用	500円
750-60023	キーパパターンM1(2個入り)M800-K用	500円

※本品のキーパは鑲接可能ですが、医療保険の術法は合着法のみとなります。保険の施術には合着法を適用してください。



弊社WEBサイトで「マグフィット®」の商品ラインナップをご覧ください。

「マグフィット®M」「マグフィット®P」の詳細は、P.13に掲載

マグフィット® 説明用模型

愛知製鋼 (Japan)

マグフィットの患者様への説明用模型です。



商品コード	750-80100
品名	クリスタル模型
標準価格	5,000円

技工用バー (チタン用)

Komet (Germany)

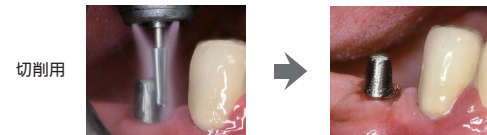

品名 チタン用カーバイドバー FG (切削用) 適正回転数：160,000r.p.m.

商品コード	形状	直径 mm	刃先長 mm	標準価格
420-00817		1.6	8.0	1,900円
420-00818		1.8	8.0	1,900円

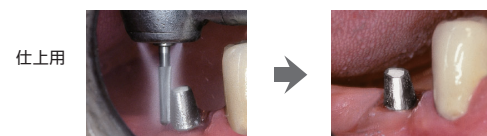

品名 チタン用カーバイドバー FG (仕上用) 適正回転数：200,000r.p.m.

商品コード	形状	直径 mm	刃先長 mm	標準価格
420-00819		1.6	8.0	2,500円
420-00820		1.8	8.0	2,500円

技工用バー (ジルコニア用)

Komet (Germany)

ダイヤモンド粒子の高密度充填で効率的に切削します。手間のかかる裂溝付与やサポート除去だけでなくクラウン撤去もスムーズに行えます。

特長

包装：各1本入

- 切削しづらい酸化ジルコニウムをクイックカット!
- 高密度ボンディング層により、天然ダイヤモンド粒子をしっかりグリップ。
- 適正回転数：160,000r.p.m.

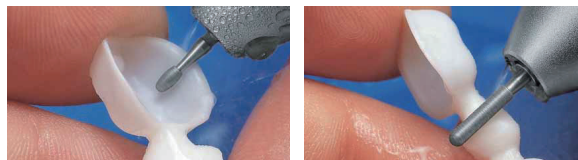

品名 ZR用ダイヤモンドバー FG (切削用) コース・ダイヤ 151μm

商品コード	形状	直径 mm	刃先長 mm	標準価格
420-00801		1.2	8.0	2,100円
420-00802		1.6	8.0	2,100円
420-00803		2.5	8.0	2,100円
420-00804		1.4	5.0	1,800円
420-00805		1.0	—	1,800円

品名 ZR用ダイヤモンドバー FG (調整用) ミディアム・ダイヤ 107μm

商品コード	形状	直径 mm	刃先長 mm	標準価格
420-00806	テーパー 1.8°	1.6	10.0	2,100円
420-00807		1.6	8.0	2,100円
420-00808		1.4	2.8	1,800円
420-00809		1.4	2.8	1,800円
420-00810		1.2	—	1,800円
420-00811		1.4	—	1,800円

品名 ZR用ダイヤモンドバー FG (仕上用) ファイン・ダイヤ 46μm

商品コード	形状	直径 mm	刃先長 mm	標準価格
420-00812		1.0	—	1,800円
420-00813		1.4	2.8	1,800円
420-00814		2.3	2.8	1,800円
420-00815		1.6	8.0	2,100円
420-00816		1.6	10.0	2,100円

技工用 FG バースタンド

Komet (Germany)



商品コード 420-00890

品名 バースタンド(FGロング用18本立)  
標準価格 11,000円

クラウンリムーバー

部位を選ばず、切断無しで短時間に撤去!

**POWER** パワークラウンリムーバー

咬合面に形成した穴と、側面を支点に、クラウンを撤去します。

セット

商品コード 201-10000

品名 パワークラウンリムーバーセット

構成 パワークラウンリムーバー R  
パワークラウンリムーバー L  
カセット #2

標準価格 178,000 円

※セットは旧モデルとなります。写真とは異なります。

単品

商品コード 201-00002

品名 パワークラウンリムーバー R

標準価格 76,000 円

単品

商品コード 201-00001

品名 パワークラウンリムーバー L

標準価格 76,000 円

商品コード 201-80002

品名 カセット #2  
サイズ 90×203×H31mm  
標準価格 28,000 円



頬(唇)側

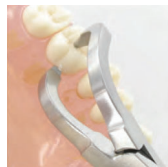

口蓋(舌)側



弊社WEBサイト内で「パワークラウンリムーバー」の臨床レポートをご覧ください。

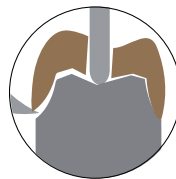

- ジルコニアクラウン
- インプラントクラウン
- テンポラリークラウンの撤去に!



パワークラウンリムーバー R



パワークラウンリムーバー L

クラウンリムーバー

先端のエッジにより、てこの原理を使ってどの部位のクラウンでも容易に離脱できます。



商品コード 030-13081

品名 ユニバーサル クラウンスプレッター

標準価格 18,000 円

Stoma (Germany)

テンポラリーポスト除去用

どの部位にも使いやすいよう設計されています。グリップはタングステンカーバイド製で頑丈に作られています。



※タングステンカーバイド加工

商品コード 030-13082

品名 テンポラリーポスト除去用フォースeps TC

標準価格 45,000 円

Stoma (Germany)

クラウンリムーバー

左右均等に広げるため、支台歯に負担がかからず動揺歯にも使用可能。ハンドルを握ると、先端が左右に開きます。  
①バーで1.2~1.5mm程度(臼歯部は頬側面の近心隅角部)のスリットを入れる。  
②スリットにプライヤーの先端をあわせ、ハンドルを握ると左右に開き、クラウンが外れます。



商品コード 030-13080

品名 クラウンスプレッティング フォースeps

標準価格 43,000 円

Stoma (Germany)

クラウンブリッジリムーバー

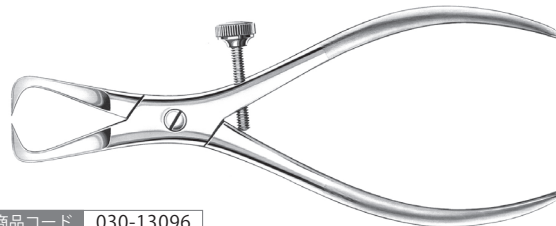

商品コード 030-13096

品名 フラー テンポラリークラウン リムービングプライヤー

サイズ 全長16cm

標準価格 17,000 円

Stoma (Germany)

主要・トピック製品

診査診断

外科一般

抜歯・歯周

ティッシュユパンチ  
グリップ付材料

骨拡大・歯周外科  
骨移植・骨形成

レンチドライバー  
補綴技工

その他・収納ケース  
衛生材料・矯正

クラウンブリッジリムーバー

YDM (Japan)

ポイントがワンタッチで着脱できます。ポイントの突起部をタテ溝に沿って挿し、回転させて固定します。ポイントを回転フック式で固定するため、使用中に振動で弛みません。



セット

商品コード 300-21020

品名 インレー・クラウンリムーバーセット

構成 インレー・クラウンリムーバー ハンドル  
リムーバーポイントS  
リムーバーポイントW

標準価格 14,400円

単品

商品コード 300-21021

品名 インレー・クラウンリムーバー ハンドル

標準価格 6,800円



単品

商品コード 300-21013

品名 リムーバー ポイント S

標準価格 3,800円



単品

商品コード 300-21012

品名 リムーバー ポイント W

標準価格 3,800円



器具収納

新鋭工業 (Japan)



商品コード 430-00011

品名 丸カスト SC450 180

サイズ (外寸法) Ø195×145、(内寸法) Ø180×120mm

標準価格 10,000円

器具収納

Technika (Japan)

使用済みのドリルを入れておくステンレス製のケースです。術中は防錆消毒液を入れておき、ドリル使用後は直ちに浸漬させておきます。二重ケースでドリルの取り出しも容易です。

- ・ステンレス製。
- ・使用済みのドリルの消毒と防錆に最適。
- ・防錆消毒液を入れておき、使用後のドリルを入れます。
- ・二重ケースでドリルの取り出しも容易。



商品コード 310-07014

品名 フレザートル

サイズ Ø75×35mm

標準価格 8,100円

ワックスナイフ

Stoma (Germany)



品名 ファーネンストック ワックスナイフ メタルハンドル

商品コード	サイズ	標準価格
030-53002	全長13cm	11,000円
030-53003	全長17.5cm	11,500円

医療用ワゴン

院内の雰囲気損なわずに、ピエツサージェリー®やインプラントモーターを設置できます。イタリア製のスタイリッシュなデザインと機能を兼ね備え、チェアサイドで使いやすいキャスター付で移動もラクラクできます。溶接タイプのため、組み立ての手間もありません。



機器設置イメージです。

モバイルカート 2段



商品コード 610-00001

品名 モバイルカート 2段

標準価格 80,000円

	モバイルカート 2段	モバイルカート 3段
サイズ	W560×D440×H815mm	W490×D360×H800mm
引き出し(内寸)	W268×D250×H55mm	
重量	20Kg	11Kg
耐荷重(各段)	約10Kg	約10kg
棚サイズ	W560×D440mm	W400×D300mm

Premium Plus Japan (Japan)

モバイルカート 3段

電源付き、電源なしの2タイプをご用意しております。



電源付きタイプの電源コード長は1m

商品コード 610-00003

品名 モバイルカート 3段 電源有

標準価格 66,000円

商品コード 610-00002

品名 モバイルカート 3段 電源無

標準価格 60,000円

材質 ボディ: ステンレススチール  
溶接タイプ (組み立てタイプではありません。)

トレイ Dental USA (USA)



商品コード 201-80001

品名 カセット #1  
 サイズ 178×203×H31mm  
 標準価格 36,000円



トレイ Dental USA (USA)



商品コード 201-80002

品名 カセット #2  
 サイズ 90×203×H31mm  
 標準価格 28,000円



トレイ Dental USA (USA)



商品コード 201-80003

品名 カセット #3  
 サイズ 64×178×H18mm  
 標準価格 18,000円

トレイ Dental USA (USA)



商品コード 201-80005

品名 カセット #4  
 サイズ 90×203×H31mm 収納数 12本 (2段組)  
 標準価格 27,000円

トレイ Salvin (USA)



商品コード 040-80007

品名 ステンレスカセット 8  
 サイズ 185×133×H23mm 収納数 8本  
 標準価格 31,000円

トレイ Salvin (USA)



商品コード 040-80008

品名 ステンレスカセット 16  
 サイズ 273×185×H23mm 収納数 16本  
 標準価格 37,000円

トレイ Stoma (Germany)



商品コード 030-80003

品名 p.i.c.トレイ 180×86×34mm  
 サイズ 180×86×H34mm 収納数 7本  
 標準価格 36,000円

トレイ Stoma (Germany)



商品コード 030-80011

品名 p.i.c.トレイ 180×86×30mm  
 クランプクリップ式  
 サイズ 180×86×H30mm 収納数 7本  
 標準価格 20,500円

トレイ Stoma (Germany)



商品コード 030-80031

品名 p.i.c.トレイ 180×129×30mm  
 クランプクリップ式  
 サイズ 180×129×H30mm 収納数 11本  
 標準価格 24,500円

トレイ Stoma (Germany)



商品コード 030-80004

品名 p.i.c.トレイ#1 271×175×34mm  
 サイズ 271×175×H34mm 収納数 14本 +α  
 標準価格 61,000円

トレイ Stoma (Germany)



商品コード 030-80032

品名 p.i.c.トレイ#2 271×175×34mm  
 サイズ 271×175×H34mm 収納数 21本  
 標準価格 64,500円

トレイ Stoma (Germany)



商品コード 030-80035

品名 p.i.c.トレイ 271×175×28mm  
 サイズ 271×175×H28mm 収納数 14本 +α  
 標準価格 63,000円

トレイ Stoma (Germany)



商品コード 030-80005

品名 p.i.c.トレイ 271×86×34mm  
 サイズ 271×86×H34mm 収納数 7本  
 標準価格 47,500円

トレイ YDM (Japan)  
樹脂製



商品コード 300-24021

品名 滅菌ケース MS#1  
 サイズ 内径 267×159×H16mm  
 外径 285×175×H33mm  
 標準価格 44,000円

トレイ YDM (Japan)  
樹脂製

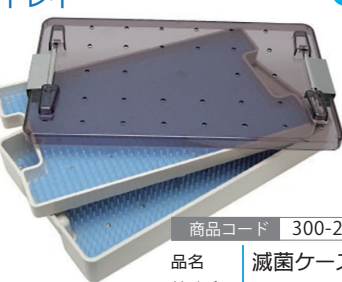

商品コード 300-24022

品名 滅菌ケース MS#2  
 サイズ 内径 W267×D159×H35  
 外径 W285×D175×H52  
 標準価格 72,000円

主要・トピック製品

診査診断

外科一般

抜歯・歯周

ティッシュコト材

骨拡大・歯周外科  
骨移植・骨形成

レンチドリライパー  
補綴技工

その他・収納ケース  
衛生材料・矯正

トレイ

YDM (Japan)

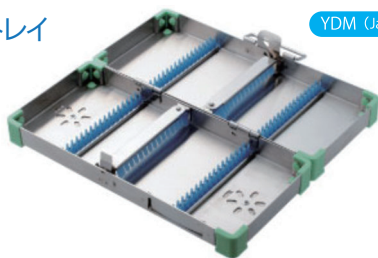

商品コード 300-24043  
 品名 フリー M グリーン  
 サイズ 202×92×H40mm  
 標準価格 17,000 円

カセット

YDM (Japan)

重ねて収納できるので、場所をとらず、カセットに付いているクリップにより、器具を固定できます。



商品コード 300-24004 樹脂製  
 品名 洗浄滅菌カセット タイプA  
 サイズ 185×120×H25 収納数 8本  
 標準価格 2,700 円 ※片頭用クリップ 3入

カセット

YDM (Japan)

重ねて収納できるので、場所をとらず、カセットに付いているクリップにより、器具を固定できます。



商品コード 300-24009 樹脂製  
 品名 洗浄滅菌カセット タイプB  
 サイズ 185×80×H25 収納数 5本  
 標準価格 2,420 円 ※片頭用クリップ 3入

カセット

YDM (Japan)

バーの種類別・診療形態別、長さ別、等区別して使用できるようになっています。逆さにしても、バーが落ちない機構です。  
 サイズ: W69×D10×H41.5~56.5 (ロング W69×D10×H55~70)  
 対応バー: 17~38.5mm (ロングカバー装着時 32~52mm)

品名 バーガード

商品コード	カラー	標準価格
300-13471	イエロー	1,400 円
300-13472	オレンジ	1,400 円
300-13473	ピンク	1,400 円
300-13474	ブルー	1,400 円
300-13475	グリーン	1,400 円



薬液消毒可能  
 収納本数/12本  
 素材POM 耐熱温度162℃

ツールスタンド

Technika (Japan)

インサート: プラスチック製  
 ドリル保持部シリコン製  
 カバー可動域: 90°、210°  
 収納可能なドリルサイズ:  
 全長 48mm  
 最大刃長 30mm

T's ボースプレッティングの  
 収納トレイとしても使用します

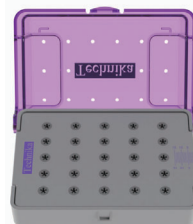

商品コード 310-07035  
 品名 テクニカ システムケース25  
 サイズ ケース外径: W143×D99.5×H61mm  
 インサート: W134×D87.5mm 収納数 25 本  
 標準価格 36,000 円

ツールスタンド

Technika (Japan)

T'sボースプレッティングを16本収納できます。  
 大変コンパクトで収納したまま滅菌も可能です。



商品コード 600-00100  
 品名 ITXツールスタンドTsBS  
 サイズ 96×35×H52mm (凸部除く)  
 16穴 (手前側細径用×8、奥側太径用×8)  
 標準価格 14,800 円

バースタンド

Premium Plus Japan (Japan)

インプラント用ドリルやCA用バーの収納・保管に  
 ドリルやバーを入れたまま超音波洗浄、  
 オートクレープ、保管ができるので便利です。  
 ヘッド長20mm以下のドリル、バーを収納できます。  
 ※超音波洗浄のみ蓋を開けた状態で行ってください。

品名 ドリル滅菌ケース

商品コード	品名	標準価格
610-10000	9孔	5,000 円
610-10001	12孔	6,000 円
610-10002	15孔	7,000 円

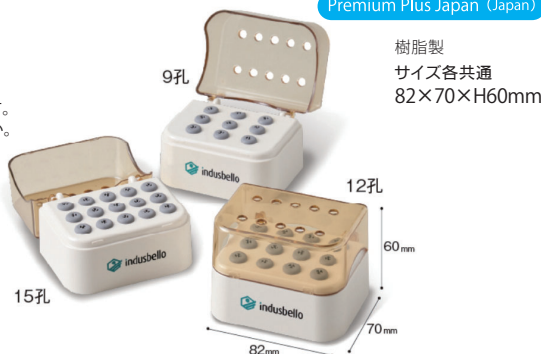

樹脂製  
 サイズ各共通  
 82×70×H60mm

トレイ

Premium Plus Japan (Japan)

インスツルメントの洗浄、滅菌、保管に最適なケースです。  
 インスツルメントを収納したまま超音波洗浄、  
 オートクレープ可能。専用シリコンマット付き。  
 ※振動による蓋への傷を防ぐため、  
 超音波洗浄は蓋を外した状態で行ってください。

品名 インスツルメント滅菌ケース

商品コード	品名	サイズ	標準価格
610-20001	2801	L174×W79×H18mm	10,000 円
610-20002	2802	L174×W79×H28mm	10,000 円
610-20003	2803	L241×W149×H17mm	22,000 円
610-20006	2806	L237×W145×H54mm	27,000 円

※サイズは内寸です。

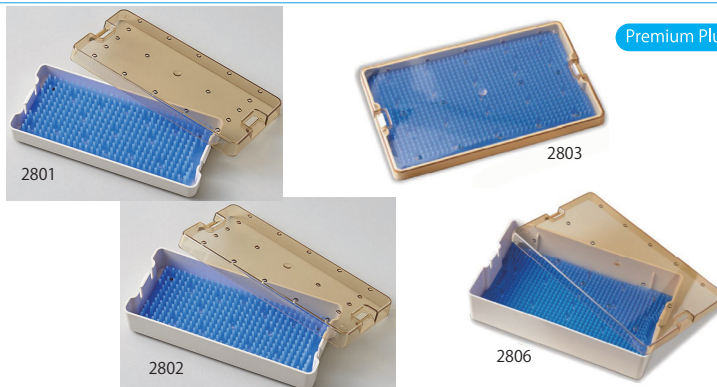

樹脂製

トレイ

Salvin (USA)



商品コード 040-80024  
 品名 滅菌用パーツ カセット  
 サイズ 210×60×H20mm  
 標準価格 16,000 円 器具除く

バースタンド

Salvin (USA)



商品コード 040-80005  
 品名 HPバーブロック  
 標準価格 9,000 円

バースタンド

Salvin (USA)



商品コード 040-80006  
 品名 CA/FGバーブロック  
 標準価格 9,000 円

洗浄器

オゾン  
水生成器 **ピュアトロン**  $O_3$

セキムラ (Japan)



商品コード 762-00020

品名 ピュアトロンO3 AUTO 2013

仕様 外形寸法: 300×150×H300mm  
 本体重量: 約8.5kg  
 電源: AC100V 50/60Hz  
 消費電力: 39W 吐出量: 約5L/min  
 オゾン濃度: 約0.6~1.2mg/L  
 給水圧: 水道水4~1kgf/

標準価格 413,000円

オゾン水の原料は水と酸素だけ。  
 除菌・脱臭・洗浄効果に優れ、使用後は分解して元の水と酸素に戻るため残留性もなく、環境汚染の心配もありません。  
 除菌力は塩素の7倍もあるといわれ、耐性菌を作らず、手荒れの心配もありません。また、蛇口を開くだけで瞬時に生成され、低ランニングコストで使用でき経済的です。

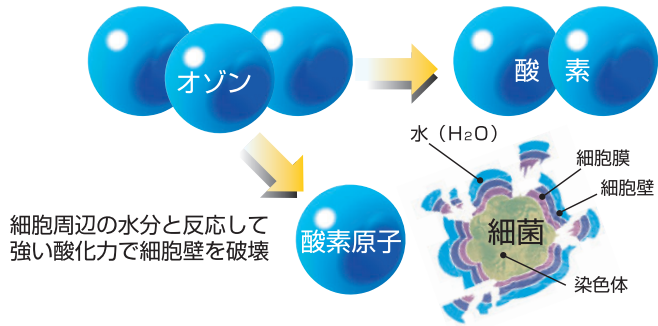

生体情報モニタ

セキムラ (Japan)

全ての人の使い心地に寄り添ったバイタルモニタ。  
 見やすい8.4インチ大画面とプリンタ等を一体構造にし電源を内臓(ACアダプタ不要)しました。  
 広視野のアラームインジケータ。  
 独自の血圧測定アルゴリズム、様々な環境で使用できます。



商品コード 761-10200

品名 バイタルモニター S-RS(心電図あり)

SPEC 心電図(ECG)/非観血血圧(NIBP)動脈酸素飽和度(SpO<sub>2</sub>)/呼吸数(インピーダンス)/プリンタ機能/バッテリー機能/テュラセンサ付  
 選択表示機能 平均血圧(MAP)/心筋酸素消費量(RPP)/ショックインデックス(SI)  
 質量 約2.4kg  
 標準価格 875,000円

笑気吸入鎮静器

セキムラ (Japan)

本体とポンペを合体させ使用するタイプで、設置スペースをとらず複数のユニットにも対応できます。

仕様 寸法: 525×470×H1200mm  
 重量: 約 18kg (ポンベ別)



商品コード 760-00002

品名 セデントサイコロリッチ T-70 移動式モデル(ポンベ別)

付属品 リザーババッグ(2L)  
 蛇管サーカフレックス[105cm]  
 鼻マスク(L・M)  
 ISカニューレ

標準価格 726,000円

※ご注意: 弊社では歯科のみ販売対象となります。

人工蘇生器

セキムラ (Japan)

ディスプレイで感染防止に有効。また、持ち手のホールド性に優れた一体成形セフティストラップ付で酸素リザーババッグにより高濃度の酸素投与が可能です。成人用は体重30kg以上、小児用は10kg以上30kg未満の患者様に使えます。



商品コード 761-40000

品名 アンブ蘇生バッグSPUR II [成人用]

仕様 最大送気量: 約1500ml、重量: 420g  
 酸素リザーバ容量: 2600ml

標準価格 4,800円

(構成)  
 ・蘇生バッグ  
 ・リザーババッグ  
 ・酸素接続用チューブ  
 ・ディスプレイフェイスマスク

商品コード 761-40001

品名 アンブ蘇生バッグSPUR II [小児用]

仕様 最大送気量: 約600ml、重量: 251g  
 酸素リザーバ容量: 2600ml

標準価格 5,500円

診療用器具

セキムラ (Japan)

治療時に突然動く舌、頻回に繰り返す嚥下運動、あふれる水、唾液等々、歯科治療を阻害する要因は様々です。オーラルガードIIは、これらの阻害因子を取り除き、アシストなしでも安全で効率のよい歯科診療を行えるように開発された歯科用吸引・防湿器具です。  
 素材: シリコンゴム (吸引チューブ・スクリーン・バイトブロック)



商品コード 761-80000

品名 オーラルガードII大

サイズ 幅65×高さ70×奥行25mm  
 入数 (右側治療用・左側治療用)各1  
 標準価格 8,500円

主な機能  
 ・簡易防湿  
 ・開口維持  
 ・舌圧排  
 ・誤飲(誤嚥)予防

商品コード 761-80001

品名 オーラルガードII小

サイズ 幅54×高さ62×奥行23mm  
 入数 (右側治療用・左側治療用)各1  
 標準価格 8,500円

主なメリット  
 ・効率アップ  
 ・安全・安心  
 ・術野の確保  
 ・装着が簡単

サージカル用品 **滅菌済**

Smiths Medical (Japan)

術中における血液および体液の浸透に対する高い防止効果と低発塵性で、術中の感染防止に優れた効果を発揮します。背面は、通気性のよい素材で、術中の蒸れ感を軽減します。



品名 ガウン タイプGS 標準

商品コード	品番	サイズ	入数	標準価格
340-00019	GS-601M	M	20入	20,600円
340-00020	GS-601L	L	20入	20,600円
340-00021	GS-601LL	LL	20入	20,600円

サージカル用品

Smiths Medical (Japan)

商品コード 340-00001  
品名 キャップ M-1型 120枚/箱  
標準価格 9,100円

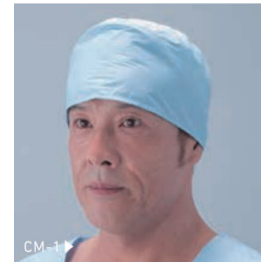

サージカル用品

Smiths Medical (Japan)

商品コード 340-00002  
品名 キャップ W型PP ブルー 200枚/箱  
標準価格 4,320円



サージカル用品

Smiths Medical (Japan)

商品コード 340-00004  
品名 シューカバー SA 50セット/箱  
標準価格 3,700円



サージカル用品

Smiths Medical (Japan)

商品コード 340-00016  
品名 サージカルマスク 50型 50枚/箱  
標準価格 1,300円

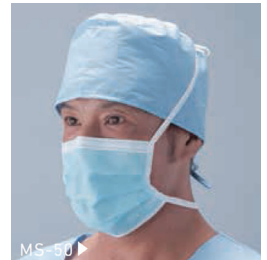

サージカル用品 **滅菌済**

SALVIN (USA)

SALVIN サニスリーブ

診療時や手術時に、ハンドピースやホースをカバーし、患者様の唾液や血液の付着を防ぎます。長いホース・ケーブルに簡単に装着でき、ハンドピースなどの操作に干渉しません。



写真は使用イメージです。  
ノズル・チューブ類は商品に含まれません。

商品コード 040-80040  
品名 Salvin サニスリーブ(25イリ)  
サイズ 51×1524mm  
標準価格 20,000円  
※1個あたり 800円

旧品(020-38005)とほぼ同様製品です。  
10個入から25個入と変更となります。



サージカル用品 **滅菌済**

Smiths Medical (Japan)

滅菌済みドレープ。  
開窓部のまわりに術部固定用の  
粘着テープがついています。

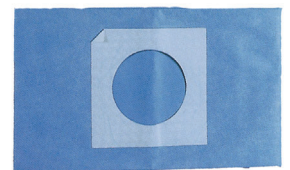

品名 ドレープH撥水 円穴テープ付(50枚入)  
商品コード 340-00005 90×90cm, 6.3cm円穴 パルプポリエステル 36,225円  
340-00018 90×90cm, 9.0cm円穴 パルプポリエステル 37,375円

サージカル用品 **滅菌済**

Smiths Medical (Japan)

品名 滅菌ソフトタオル  
商品コード 340-00013 15×50cm(2枚入) 300袋/ケース 32,430円  
340-00014 37.5×40cm(2枚入) 200袋/ケース 35,700円



### ワンドイリゲーター（手術用生理食塩水注水器）

Salvin (USA)

インプラント・外科手術時、必要な時に電力不要で注水ができます。



付属のプレッシャーカフに500mlの生理食塩水(ソフトバッグ)を収納し、加圧により注水を行います。

商品コード 040-24001  
品名 ワンドイリゲーター  
付属品 プレッシャーカフ  
ワンドイリゲーターチューブ (210cm)  
清掃ブラシ三種 (太・中・細)  
標準価格 33,000 円

商品コード 040-24002  
品名 ワンドイリゲーター  
交換用チューブ  
(210cm・1本入)  
標準価格 3,500 円

生理食塩水ソフトバッグ  
※付属しません。

プレッシャーカフ



加圧用球ポンプ



圧力ゲージ

ワンドイリゲーター本体

ワンドイリゲーターチューブ  
(オートクレープ可)

### インスツルメントオイル

YDM (Japan)

- オートクレープ滅菌前に少量塗布すると、サビの発生を防ぎます。
- 鉗子のジョイント部の潤滑としても有効です。
- スケーラー・キュレット等のシャープニングオイルとしても使用できます。



商品コード 300-13093  
品名 インスツルメントオイル  
容量 20mL  
標準価格 2,200 円

### バキューム移動式（大型吸引器）

新鋭工業 (Japan)

- 耐久性、静音性に優れた強力ピストンポンプ搭載
- 用途に合わせて様々な吸引瓶の組み合わせが可能
- サイクロンセパレータ採用により非接触水位センサーと併せて万が一の時に吸引物のポンプへの流入を防ぎます。
- 2本の3L瓶を切替ツマミの操作で選択できます。※同時使用はできません。
- Wロック(回転・旋回)により段差が乗り越えやすい大径キャスター
- PTFEフィルター(オプション)により吸引ポンプ内に入り込むミスト状の吸引物や水分をシャットアウトします。

商品コード 430-00004  
品名 大型吸引器 TAF-Wサイクロン  
標準価格 365,000 円



### 洗浄剤

Mectron (Italy)

滅菌前の器具の洗浄が効率的に行える酵素系洗浄剤



商品コード 140-40017  
品名 MEC酵素洗浄液(500ml)  
内容量 500ml  
標準価格 3,500 円

### 洗浄剤

YDM (Japan)

小器具防錆洗浄剤。経済的でコンパクト。

- 容量：濃縮液 500mL (200倍希釈により洗浄液 100L分)
- 主成分：植物由来原材料のアルカリ性界面活性剤、防錆剤配合
- ・無機ビルダー(ケイ酸塩、炭酸塩)
- ・有機ビルダー(カルボン酸、他)
- ・アニオン界面活性剤・ノニオン界面活性剤



商品コード 300-13538  
品名 ゼットワンeco ファインリキッド  
標準価格 6,200 円

エビデンスに基づいて設計されたアンカースクリューです。

# ISA Sphere

セルフドリル型スクリュー スフィア

## スフィアタイプ

患者様の違和感を軽減するツルツルヘッド(スフィアタイプ)です。従来のISAヘキサゴンチップでのご使用が可能です。



※スロット付きヘッド(Advance)をご希望の場合はお問合せください。  
.022x.028インチまでのワイヤーをセットできます。

## ネックプレート採用

歯肉の盛り上がりを軽減することができます。



プレート無 → 歯肉盛り上がる プレート有 → 歯肉盛り上がり軽減

## セルフドリル型

プレドリリングなしで直接埋入可能  
(部位や骨の厚みによってはドリリングが必要な場合もあります)

## 品質重視の日本製

歯科用インプラントメーカーが製造しています。



ISA紹介動画

## カルテシールを採用

Lot・商品名・サイズの記載されたカルテシールが1pkにつき3枚入っています。カルテの管理にご利用ください。

- ◆患者様に違和感が少ないつるつるヘッド!
- ◆レジン等によるカバーの手間が不要です!!
- ◆PLAS<sup>※</sup>との相性抜群!! 詳しくはお問合せください

Ø2.0-6mm,8mm は PLAS<sup>※</sup>との併用ができます。

※PLAS=クリップ付矯正用ワイヤー  
詳しくはお問合せください。

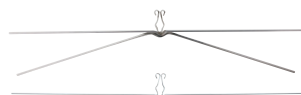

## ラウンドテーパ型スクリュー

皮質骨がネジ底部に緊密に陥入している(写真左)。適度なテーパを持ったスクリューを用いることにより、周辺骨への適度なストレスが加わり、スクリューは骨に強固に固定され、初期の安定性が得られます。

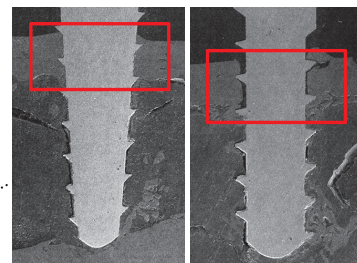

テーパ型スクリュー ストレート型スクリュー  
参考文献:「テンポラリーアンカレッジデバイス(TAD)による矯正歯科治療」 本吉 満/著 清水典佳/監修

## 切れの良いカッティングエンド

角度を付けて植立しても滑りにくい形状

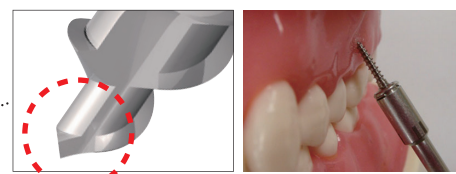

## 植立用ドライバー・チップ

Biodent (Japan)

### ハンドドライバー (トルク計測機能付き)

850-20000 トルクドライバー

標準価格 43,500 円

### ハンドドライバー用チップ

850-20021 ヘキサゴンドライバーチップ ISA Type-F

標準価格 13,000 円

850-20023 ヘキサゴンドライバーチップ Type-A

標準価格 13,000 円

850-20025 ヘキサゴンドライバーチップ Type-T K

標準価格 13,000 円

850-20027 ヘキサゴンドライバーチップ Type-K, K D

標準価格 13,000 円

### CA用チップ

850-20020 ヘキサゴンドライバーチップ S CA用ISA Type-F

標準価格 11,000 円

850-20022 ヘキサゴンドライバーチップ M CA用ISA Type-F

標準価格 11,000 円

850-20024 ヘキサゴンドライバーチップ S CA用 Type-A

標準価格 11,000 円

850-20026 ヘキサゴンドライバーチップ S CA用 Type-T K

標準価格 11,000 円

850-20028 ヘキサゴンドライバーチップ CA用 Type-K, K D

標準価格 11,000 円

イミディエート・サージカル・アンカーAdvance 高度 医療機器承認番号 225008ZX00140000

径	長さ	形状	商品コード	適用部位例
6mm			850-20051	上顎歯槽部
				下顎歯槽部
Ø 1.6	8mm		850-20052	上顎歯槽部
				下顎歯槽部
10mm			850-20050	上顎口蓋歯槽部
				下顎頬側棚
Ø 2.0	6mm		850-20053	口蓋正中部
				8mm

品名 | ISAシステム Self-Drill スフィア  
入数 | 各2本入  
標準価格 | 各 12,000 円



# インプラテックス 歯科総合カタログ VOL.12

商品のお問い合わせ・ご注文は



TEL : **03-5850-8555**

受付:平日9:00~17:00にお願いいたします。



FAX : **03-5850-8505**

FAXでのご注文は24時間受付



いつも、となりに

本社 〒116-0013  
東京都荒川区西日暮里 2-33-19 YDM日暮里ビル  
TEL. 03-5850-8555 FAX. 03-5850-8505

札幌営業所 ホームページ  
大阪営業所 <https://www.itx.co.jp>  
九州営業所



メール配信登録で  
セミナーご優待!!

弊社メールニュースの  
配信登録はQRコード  
から登録フォームに  
お入りください。➡

